

RIKSTELEGRAFEN

TELEFONVEKSLERE

TELEGRAFSTYRET, INGENIØRAVDELINGEN,
KRISTIANIA 1921

S. & JUL. SØRENSENS BOKTRYKKERI

INNHold:

Pyramideveksler, 6-linjers, type A.
—>— —>— > B.

Pyramideveksler, 10-linjers, type A.
—>— —>— > B.

Pyramideveksler, 15-linjers, type A.
—>— —>— > B.
—>— —>— > C.

Proppveksler, 29-linjers.

Snorveksler, 30-linjers.
—>— 56- >
—>— 60- >
—>— 110- >
—>— 120- >
—>— 224- >

Langlinje- og abonnentveksler 1919.

Langlinjeveksler, type A.
—>— > B.
—>— > C.
—>— > D.
—>— > E.

Abonnentveksler MK 1919.
—>— ML 1919.
—>— 240 linjers.

Dette hefte er utarbeidet for å gi en oversikt over de vekslere som er i bruk i telegrafvesenet.

Ved enhver rekvisisjon av vekslere må medsendes spesifisert opgave over det tilbehør som ønskes.

En mikrotelefon for hver ekspedisjonsplass følger alltid med vekslerne og er ikke gjenstand for rekvisisjon. Ved rekvisisjon av multippelstriper til utvidelse i gamle vekslere må alltid oppgis stripelengde og tykkelse. De vekslere som herefter sendes ut fra lageret blir forsynt med løpenummer. Ved etterbestilling av materiell for disse bord er det tilstrekkelig å oppgi dette nummer.

For pyramidevekslerne er i dette hefte angitt bredde og høide av selve vekslerskapet. For snorvekslerne er angitt lengde, bredde og høide. Ved lengde forståes største utstrekning av den kant av bordplaten som vender mot den ekspederende. Ved høide er betegnet avstanden fra gulvet til skapets overkant.

For nye vekslertyper som efterhånden fremkommer vil bli utgitt tilleggsblade for innsetning i dette hefte.

5 linjers proppveksler.

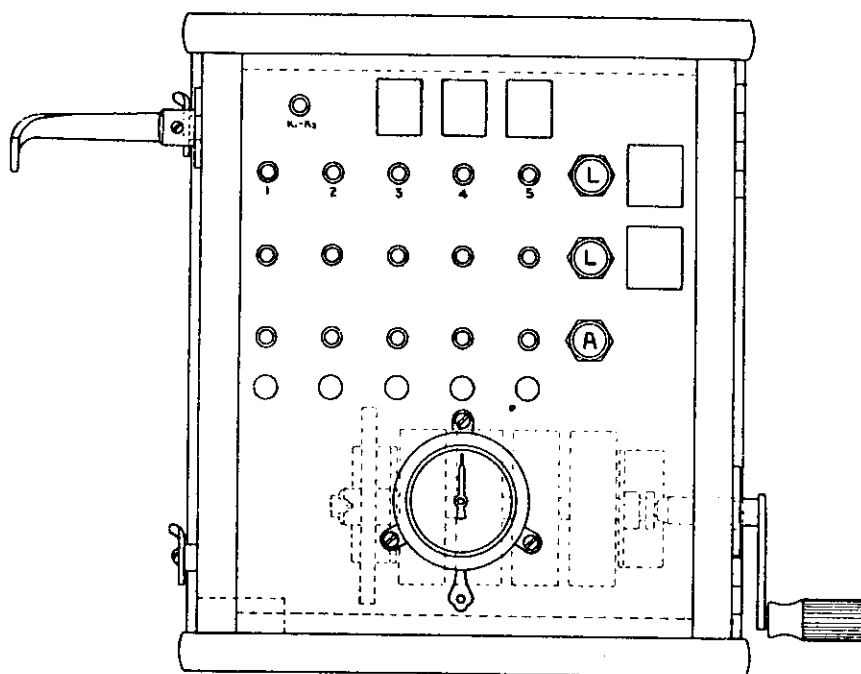

Veksleren er innrettet for:

- 2 langlinjer (1 gjennomgående linje).
- 3 abonnentlinjer.
- Telleur og mikrotelefon (1 leders med fjær) følger med.

Tilbehold:

- 1 6-linjers lynavleder.
- 2 polare klokker.
- 1 alarmklokke (selvavbryter eller surrer).

Veksleren har ikke transformatoranordning og er ikke innrettet for deterruller.

Dimensjoner:

- Bredde 250 mm.
- Høide 265 „

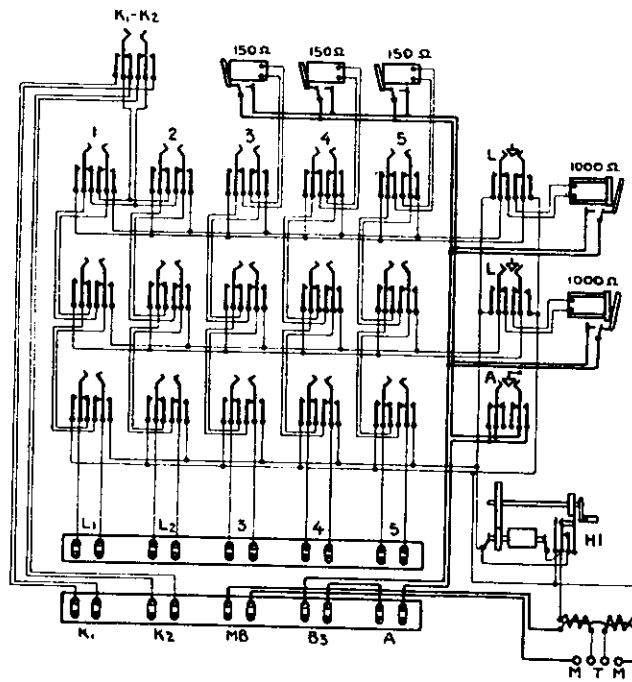

10 linjers proppveksler.

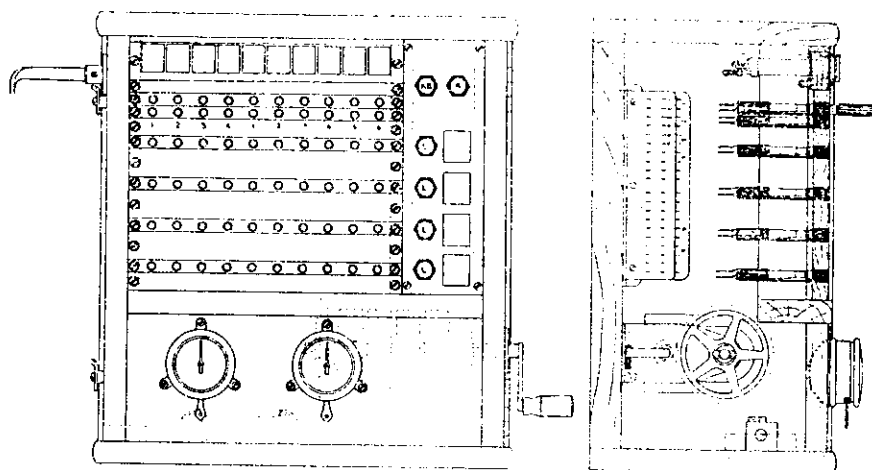

Veksleren er innrettet for:

- 4 langlinjer.
- 6 abonnentlinjer.

Med veksleren følger 2 telleur, 1 mikrotelefon, 5 leders med fjær og 10 ekspedisjonspropper.

Tilbehør:

- Lynavleder for 6 vakuum og 14 kull (samme sort som for 20 l proppveksler).
- 4 polare klokker eller 4 telefonreléer.
- 1 alarmklokke (selvavbryter eller surrer).

Veksleren har ikke transformatoranordning og er ikke innrettet for deleruller.
For koblingen er anvendt loddetagsatser, og tilkoblingene må loddas.

Vekslerens dimensjoner:

- Bredde 340 mm.
- Høide 356 "
- Striper: 210 mm. \times 9,5 mm. 10 nummers.

I normalstilling skal alle propper stå i øverste jakkrekke.

Der svares på oppringning ved å flytte proppen ned en rekke til tale- og ringestripen.

Skal der ringes ut på en linje, foretas samme flytning.

2 linjer forbindes med hinanden ved å flytte de respektive propper ned i en av de 4 forbindelsesstriper. Der må ikke settes op flere enn 1 forbindelse i hver rad.

Avringningsklaffen er 1000 ohms.

Skjema av veksleren er vist på neste side.

Spesifisert opgave over tilbehør må følge enhver rekvisisjon.

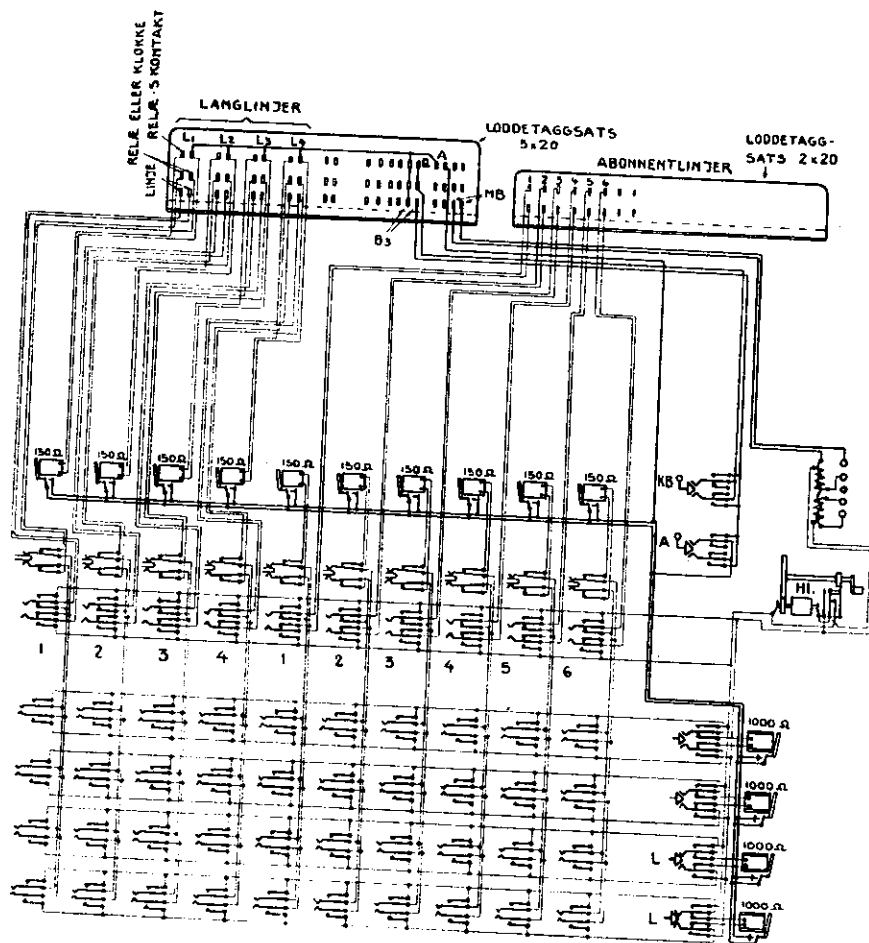

10 linjers proppveksler. (Med transformatoromkastere).

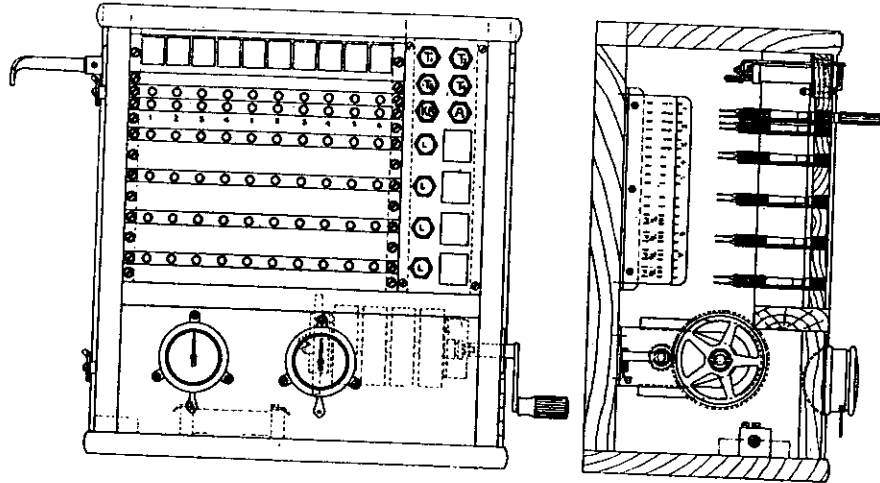

Veksleren er innrettet for:

- 4 langlinjer med transformatoromkastere.
- 6 abonnentlinjer.

Med veksleren følger 2 teller, 1 mikrotelefon, 5 leders med fjær og 10 ekspedisjonspropper.

Tilbehør:

- Lynavleder for 6 vakuum og 14 kull (samme sort som for 20 l. proppveksler).
- 4 polare klokker eller 4 telefonreléer.
- 1 alarmklokke (selvavbryter eller surrer).
- 4 transformatorer, (Bennett eller liten ringtype).

Veksleren er ikke innrettet for deleruller.

For koblingen er anvendt loddetagsatser, og tilkoblingene må loddes.

NB. Vekslerer fra nr. 10051 til og med 10062 har ikke transformatoranordning.

Vekslereens dimensjoner:

Bredde 340 mm.

Høide 356 "

Striper: 210 mm. × 9.5 mm. 10 nummers.

I normalstilling skal alle propper stå i øverste jakkrekke.

Der svares på oppringning ved å flytte proppen ned en rekke til tale- og ringestripen.

Skal der ringes ut på en linje, foretas samme flytning.

2 linjer forbindes med hinanden ved å flytte de respektive propper ned i en av de 4 forbindelsesstriper. Der må ikke settes opp flere enn 1 forbindelse i hver rad.

Avrivningsklaffen er 1000 ohms.

Skjema av veksleren er vist på neste side.

Spesifisert oppgave over tilbehør må følge enhver rekvisisjon.

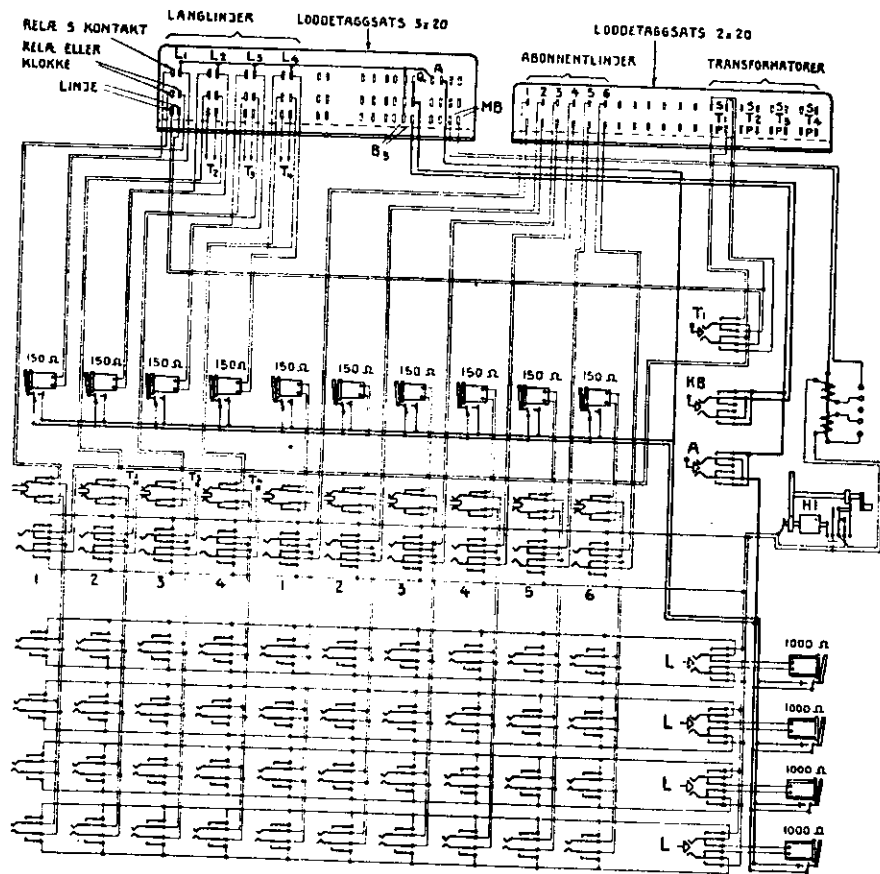

20 linjers proppveksler.

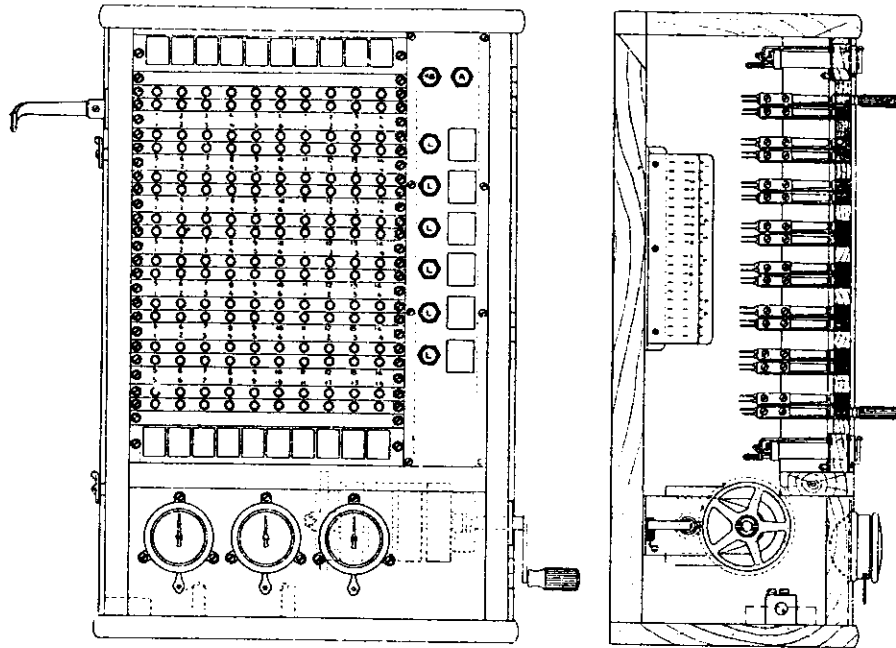

Veksleren er innrettet for:

- 6 langlinjer.
 - 14 abonnentlinjer.
- Med veksleren følger 3 telleur, 1 mikrotelefon 5 leders med fjær og 20 ekspedisjonspropper.

Tilbehør:

- Lynavleder for 6 vakuum og 14 kull.
- 6 polare klokker eller 6 telefonreléer.
- 1 alarmklokke (selvavbryter eller surrer).

Veksleren har ikke transformatorarrangement og er ikke innrettet for deleruller.
For koblingen er anvendt loddetaggsatser.
Forbindelsene må loddess.

Vekslerens dimensjoner:

- Bredde 340 mm.
- Høide 486 "
- Stripedimensjoner: 210 mm. × 9,5 mm. 10 nummers.

Øverste og nederste stripe optar alle 20 ekspedisjonspropper i normalstilling.
Nærmeste striper er svare- og ringestripe.
De øvrige striper danner de 6 forbindelsesrekker, hver bestående av 2 striper.
Avringningsklaffene er 1000 ohms.
Skjema av veksleren sees på neste side.

Spesifisert opgave over tilbehør må følge enhver rekvisisjon.

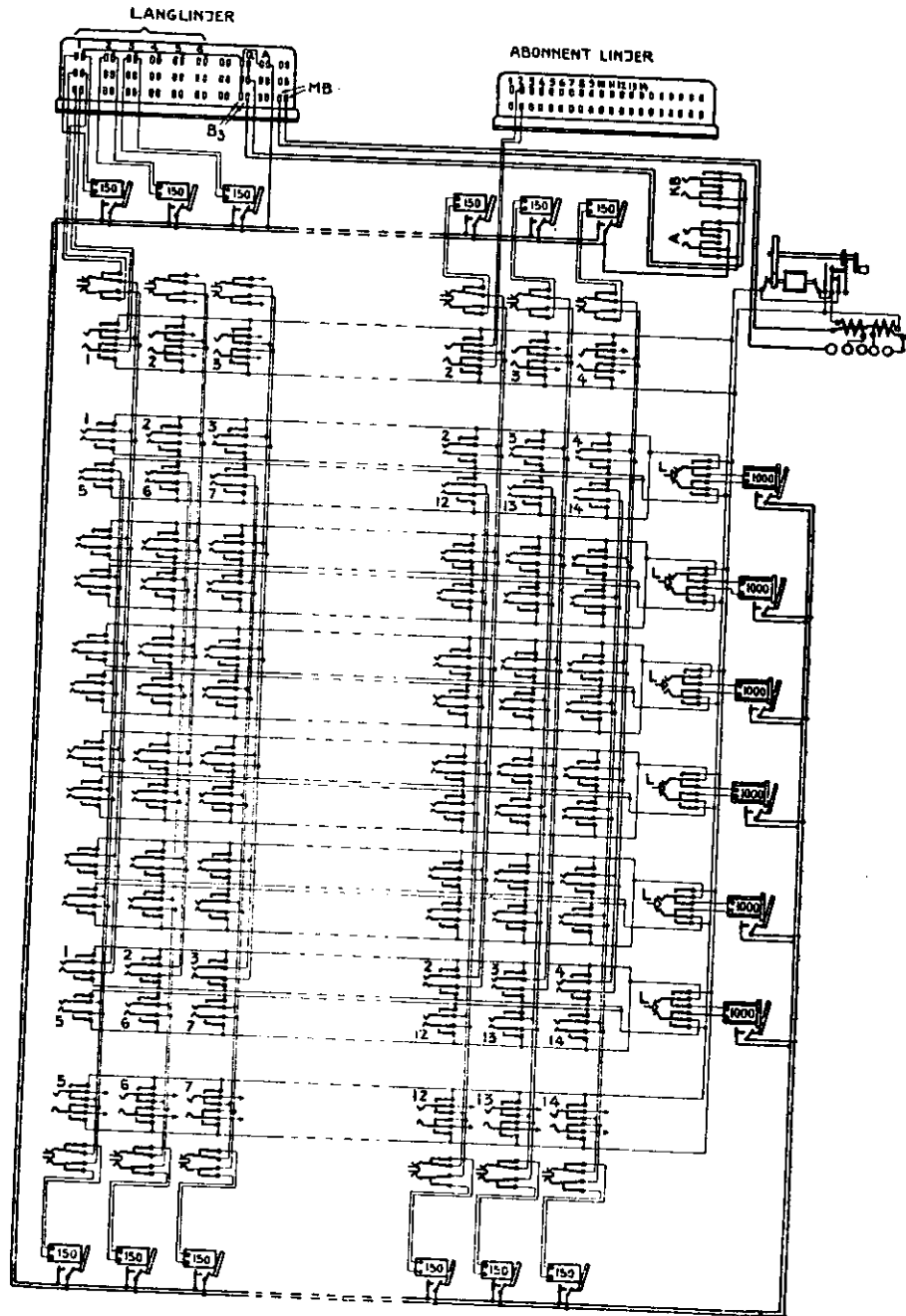

20 linjers proppveksler.
med transformatoranordning.

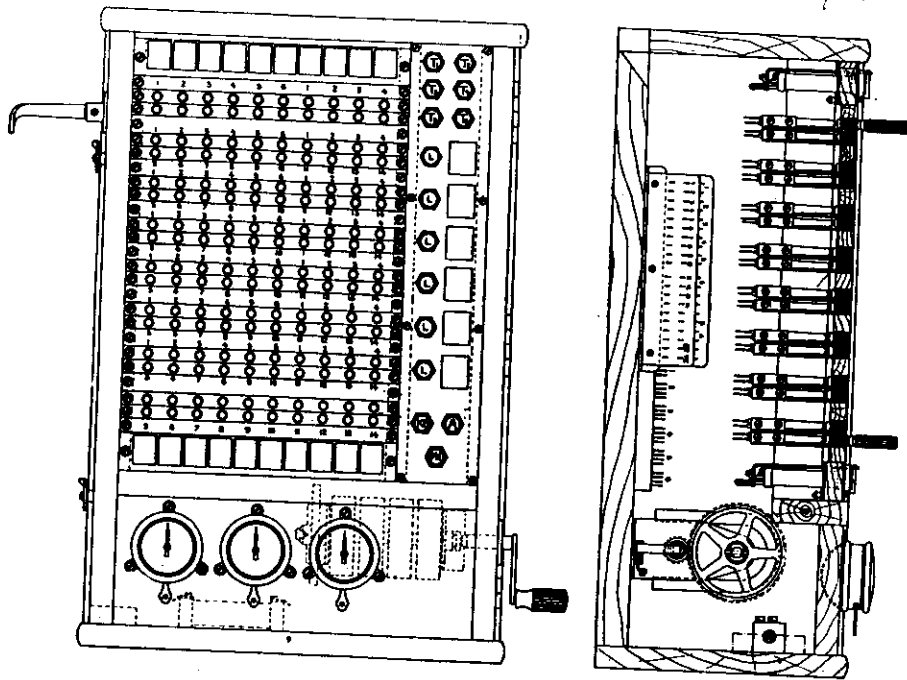

Veksleren er innrettet for:

- 6 langlinjer med transformatoromkastere.
- 14 abonnentlinjer.

Med veksleren følger 3 teller, 1 mikrotelefon 5 leders med fjær og 20 ekspedisjonspropper. Der kan tilkobles batteriringer eller ringestrem fra maskininduktor eller ringetransformator.

Tilbehør:

- Lynavleder for 6 vakuum og 14 kull.
- 6 polare klokker eller 6 telefonreléer.
- 1 alarmklokke (selvavbryter eller surrer).
- 6 transformatorer (Bennett eller liten ringtype).

Veksleren er ikke innrettet for deleruller.

For koblingen er anvendt loddetaggsatser.

Forbindelsene må loddes.

NB. Vekslerer fra nr. 10076 til og med 10091 har ikke transformatoranordning eller MI-omkaster.

Vekslereens dimensjoner:

Bredde 340 mm.

Høide 486 "

Stripedimensjoner: 210 mm. \times 9,5 mm. 10 nummers.

Øverste og nederste stripe optar alle 20 ekspedisjonspropper i normalstilling.

Nærmeste striper er svare- og ringestriper.

De øvrige striper danner de 6 forbindelsesrekker, hver bestående av 2 striper.

Avringningsklaffene er 1000 ohms.

Skjema av veksleren sees på neste side.

Spesifisert opgave over tilbehør må følge enhver rekvisisjon.

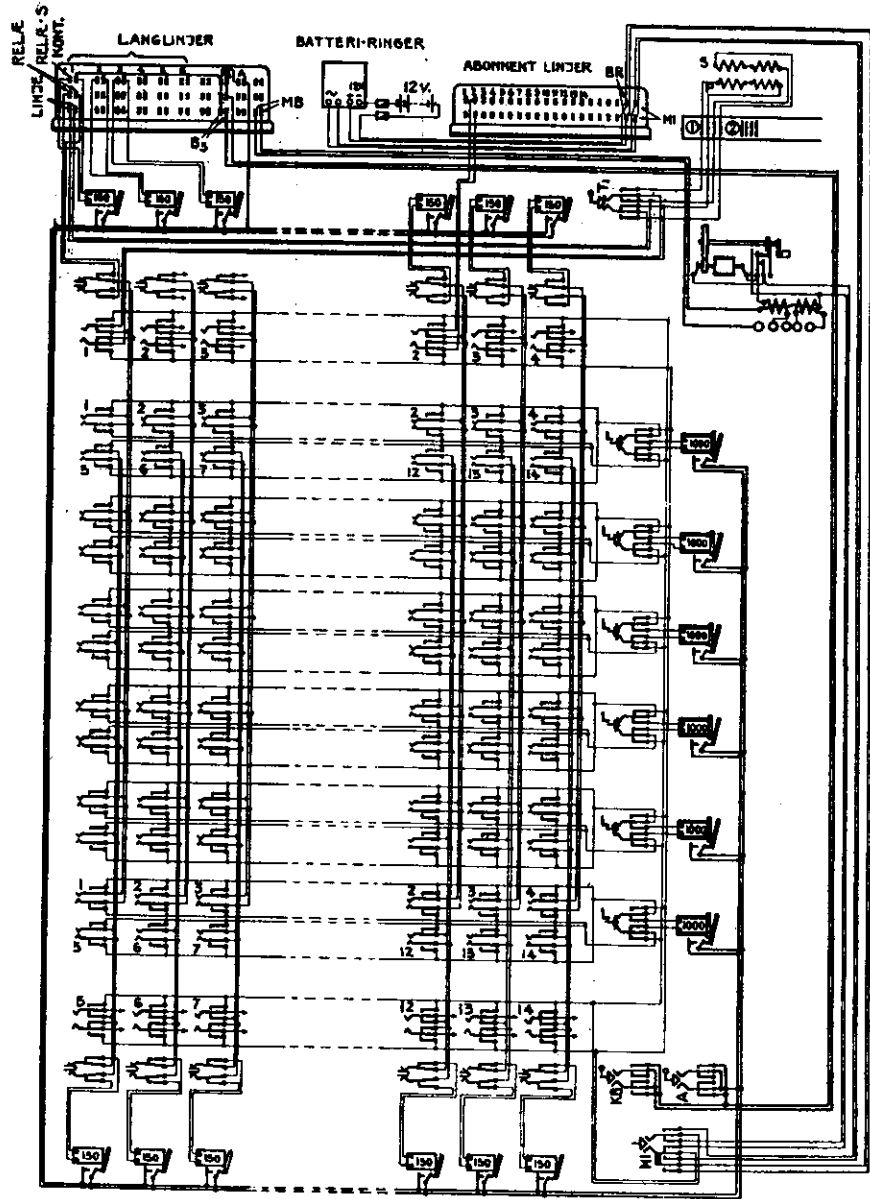

6-linjers pyramideveksler, type A.

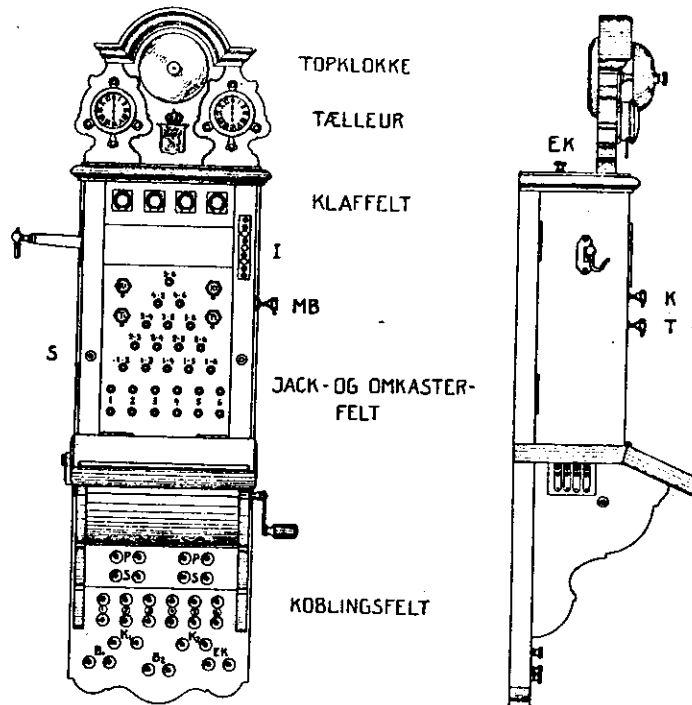

Veksleren er utført for:

- 2 langlinjer
- 4 abonnentlinjer.

Komplett tilbehør for veksleren er:

- 2 tælleur (fastskrudd til veksleren)
- 1 6-linjers lynavleder
- 2 polariserte klokker, 2000 ohm.
- 1 reserve mikrotelefon
- 2 transformatorer.

Veksleren har *ikke* delerullearrangement.

Transformatorene anbringes utenfor veksleren.

Vekslerens dimensjoner:

- Bredde 240 mm.
- Høide 880 »

Spesifisert opgave over tilbehør må følge enhver rekvisisjon.

6-linjers pyramideveksler, type B.

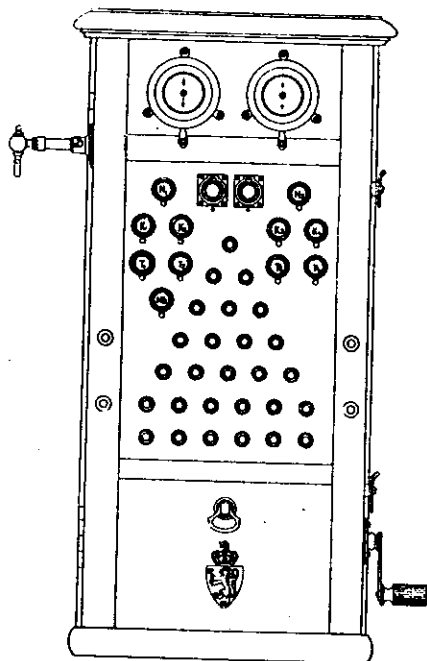

Veksleren er utført for:

- 4 langlinjer²
- 2 abonnentlinjer.

Komplett tilbehør for veksleren er:

- 2 teller (fastskrudd til veksleren)
- 1 6-linjers lynavleder
- 4 polariserte klokker, 2000 ohm.
- 1 reserve mikrotelefon
- 4 transformatorer.

Veksleren har delerullearrangement.

Transformatorene anbringes utenfor veksleren.

Vekslerens dimensjoner:

- Bredde 260 mm.
- Heide 515 »

Spesifisert opgave over tilbehør må følge enhver rekvisisjon.

10-linjers pyramideveksler, type A.

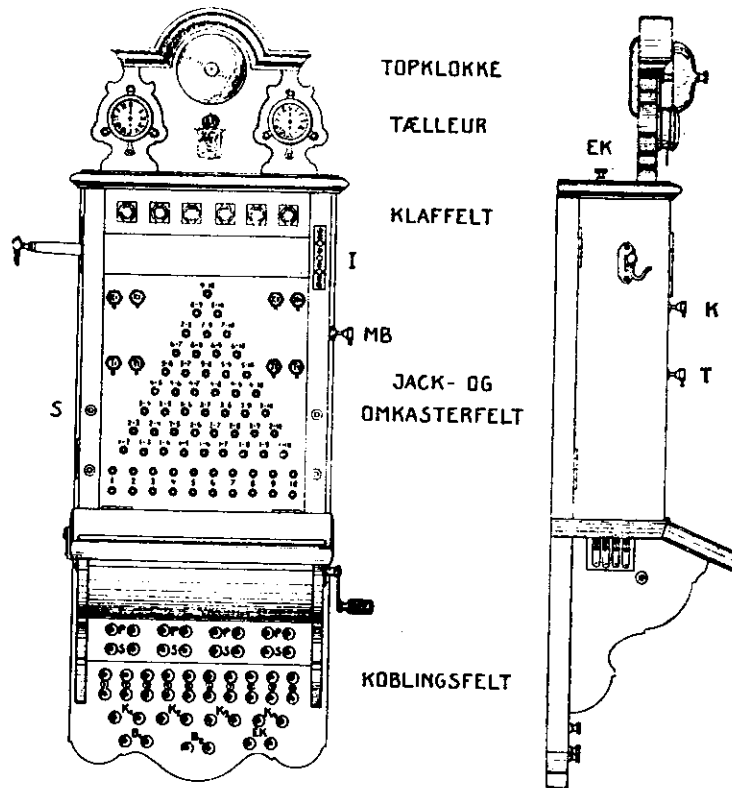

Veksleren er utført for:

- 4 langlinjer
- 6 abonnentlinjer.

Komplett tilbehør for veksleren er:

- 2 telleur (fastskrudd til veksleren)
- 1 10-linjers lynavleder
- 4 polariserte klokker, 2000 ohm.
- 1 reserve mikrotelefon
- 4 transformatorer.

Veksleren har *ikke* delerullearrangement.

Transformatorene anbringes utenfor veksleren.

Vekslerens dimensjoner:

- Bredde 340 mm.
- Høide 920 »

Spesifisert opgave over tilbehør må følge enhver rekvisisjon.

10-linjers pyramideveksler, type B.

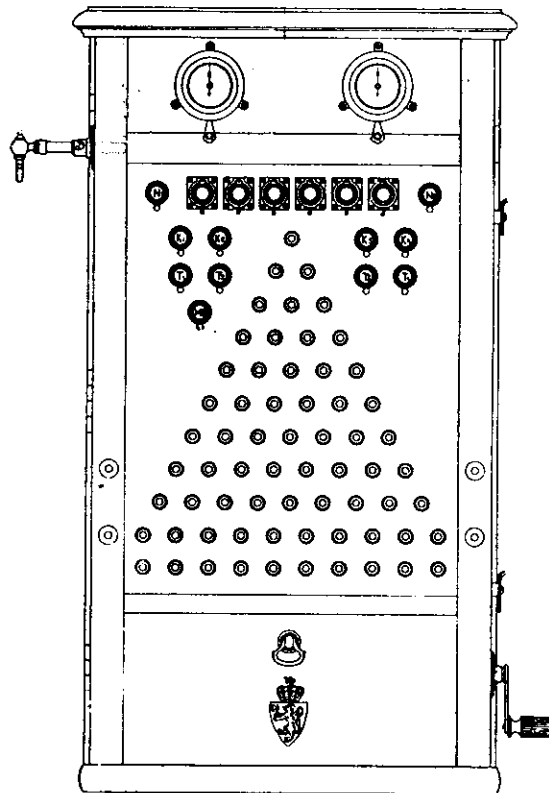

Veksleren er utført for:

- 4 langlinjer
- 6 abonnentlinjer.

Komplett tilbehør for veksleren er:

- 2 telleur (fastskrudd til veksleren)
- 1 10-linjers lynavleder
- 4 polariserte klokker 2 000 ohm.
- 1 reserve mikrotelefon
- 4 transformatorer.

Veksleren har delerullearrangement.

Transformatorene anbringes utenfor veksleren.

Vekslerens dimensjoner:

- Bredde 355 mm.
- Høide 620 »

Spesifisert opgave over tilbehør må følge enhver rekvisisjon.

15-linjers pyramideveksler, type A.

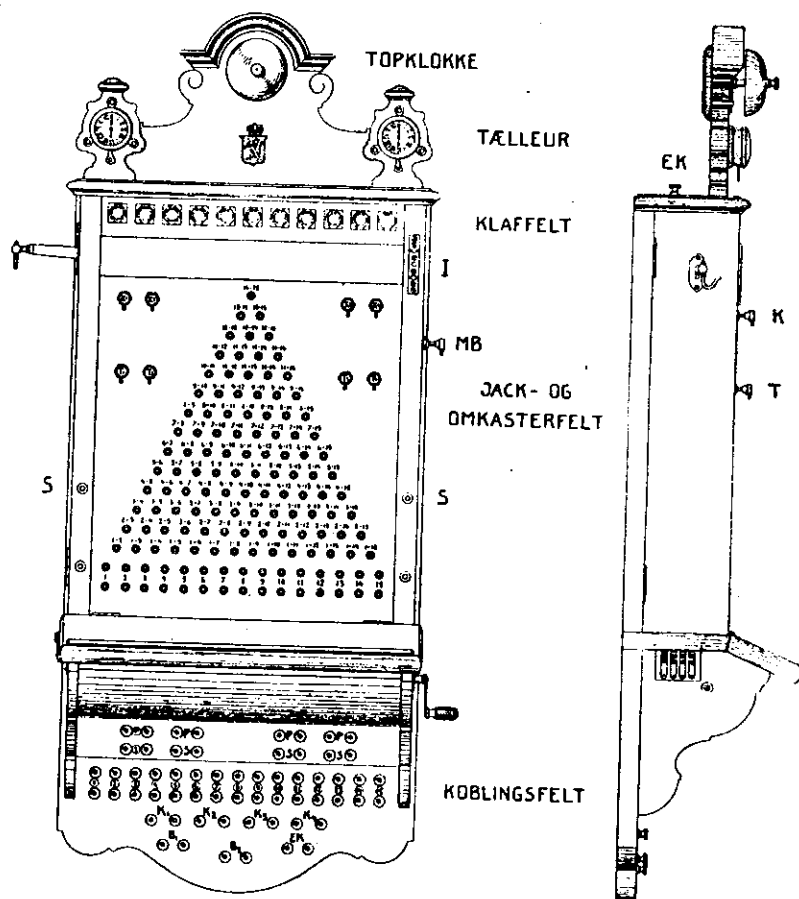

Veksleren er utført for:

- 4 langlinjer
- 11 abonnentlinjer.

Komplett tilbehør for veksleren er:

- 2 telleur (fastskrudd til veksleren)
- 1 15-linjers lynavleder
- 4 polariserte klokker, 2000 ohm.
- 1 reserve mikrotelefon
- 4 transformatorer.

Veksleren har *ikke* delerullearrangement.

Transformatorene anbringes utenfor veksleren.

Vekslerens dimensjoner:

- Bredde 480 mm.
- Høide 1110 >

Spesifisert oppgave over tilbehør må følge enhver rekvisisjon.

15-linjers pyramideveksler, type B.

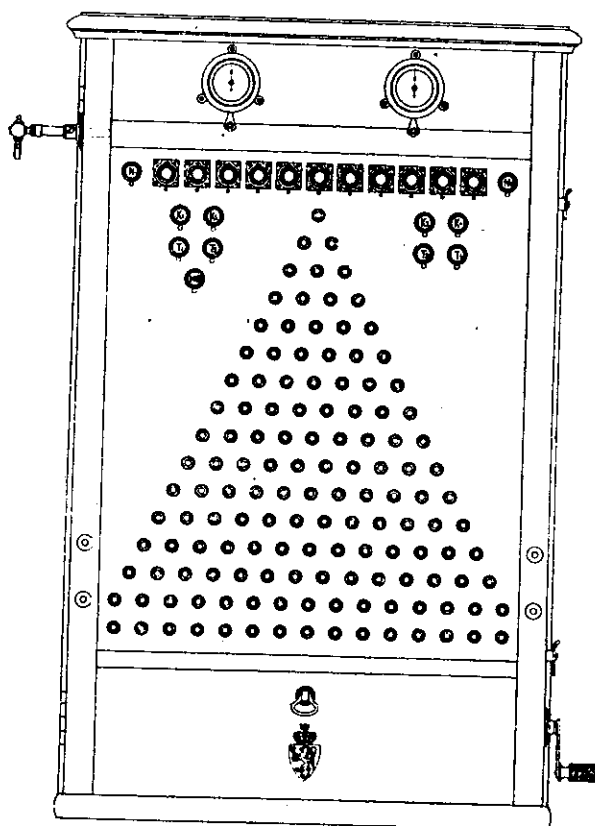

Veksleren er utført for:

- 4 langlinjer
- 11 abonnentlinjer.

Komplett tilbehør for veksleren er:

- 2 telleur (fastskrudd på veksleren)
- 1 15-linjers lynavleder
- 4 polariserte klokker, 2000 ohm.
- 1 reserve mikrotelefon
- 4 transformatorer.

Veksleren har delerullearrangement. Transformatorene anbringes utenfor veksleren.

Vekslerens dimensjoner:

- Bredde 485 mm.
- Høide 750 >

Spesifisert oppgave over tilbehør må følge enhver rekvisisjon.

15-linjers pyramideveksler, type C.

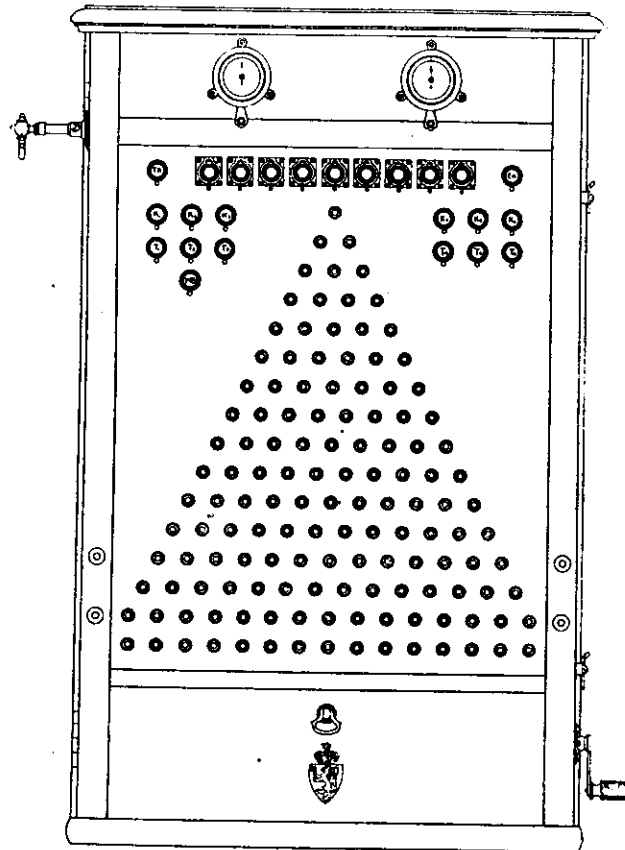

Veksleren er utført for:

- 6 langlinjer
- 9 abonnentlinjer.

Komplett tilbehør for veksleren er:

- 2 teller (fastskrudd til veksleren)
- 1 15-linjers lynavleder
- 6 polariserte klokker, 2000 ohm.
- 1 reserve mikrotelefon
- 6 transformatorer.

Veksleren har delerullearrangement.

Transformatorene anbringes utenfor veksleren.

Vekslerens dimensjoner:

- Bredde 485 mm.
- Høide 750 »

Spesifisert oppgave over tilbehør må følge enhver rekvisisjon.

29-linjers proppveksler.

I ekspedisjonsplass.

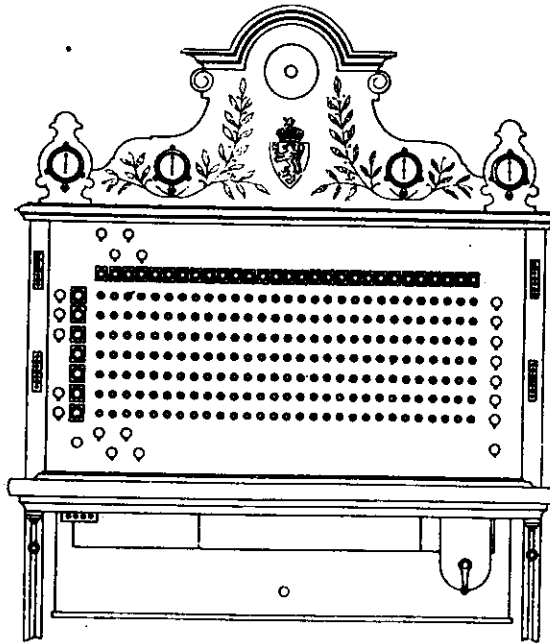

Veksleren er utført for:

- 4 langlinjer
- 25 abonnentlinjer.

Komplett tilbehør for veksleren er:

- 4 telleur (fastskrudd til veksleren)
- 1 29-linjers lynavleder
- 7 telefonrelæer på hylle
- 1 reserve mikrotelefon
- 4 transformatorer
- 7 polariserte klokke, 2 000 ohm.

Veksleren har *ikke* delerullearrangement.
 Transformatorene anbringes utenfor veksleren. Veksleren er forsynt med omkastere så der kan skiftes mellom relæ og klokke både for op- og avringning.

Vekslerens dimensjoner:

- Lengde 890 mm.
- Bredde 690 „
- Høide 1560 „

Spesifisert opgave over tilbehør må følge enhver rekvisisjon.

30-linjers snorveksler.

1 ekspedisjonsplass.

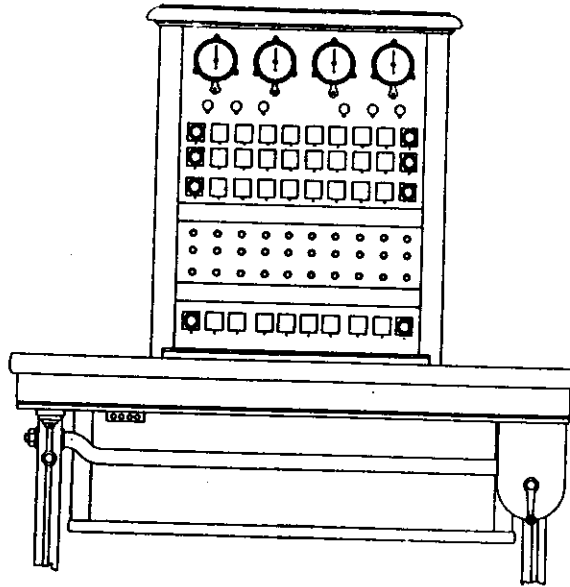

Veksleren er innrettet for:

- 10 langlinjer
- 20 abonnentlinjer
- 4 langlinjesnorpar
- 6 abonnentsnorpar.

Komplett tilbehør for veksleren er:

- 4 transformatorer (fastskrudd på veksleren)
- 4 telleur (→← →←)
- 1 30-linjers lynavleder
- 14 telefonrelser paa hylle
- 1 reserve mikrotelefon.

Veksleren har delerullearrangement.

Langlinjesnorparrene kan foruten med relser også utstyres med polariserte klokker.

Vekslerens dimensjoner:

- Lengde 760 mm.
- Bredde 740 ,
- Høide 1280 ,

Spesifisert opgave over tilbehør må følge enhver rekvisisjon.

56-linjers snorveksler.

1 ekspedisjonsplass.

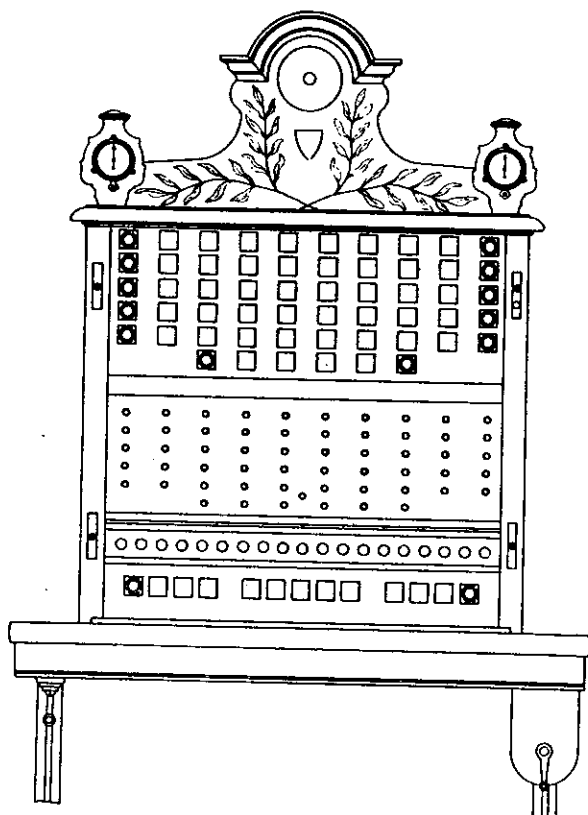

Veksleren er innrettet for:

- 6 langlinjer
- 50 abonnentlinjer
- 5 langlinjesnorpar
- 8 abonnentsnorpar.

Komplett tilbehør for veksleren er:

- 2 telleur (fastskrudd på veksleren)
- 1 56-linjers lynavleder
- 11 telefonrelæer på hylle
- 1 reserve mikrotelefon
- 5 transformatorer.

Veksleren har *ikke* delerullearrangement.

Transformatorene anbringes utenfor veksleren.

Vekslereens dimensjoner:

- Lengde 765 mm.
- Bredde 905 »
- Høide 1680 »

Spesifisert opgave over tilbehør må følge enhver rekvisisjon.

60-linjers snorveksler.

1 ekspedisjonsplass.

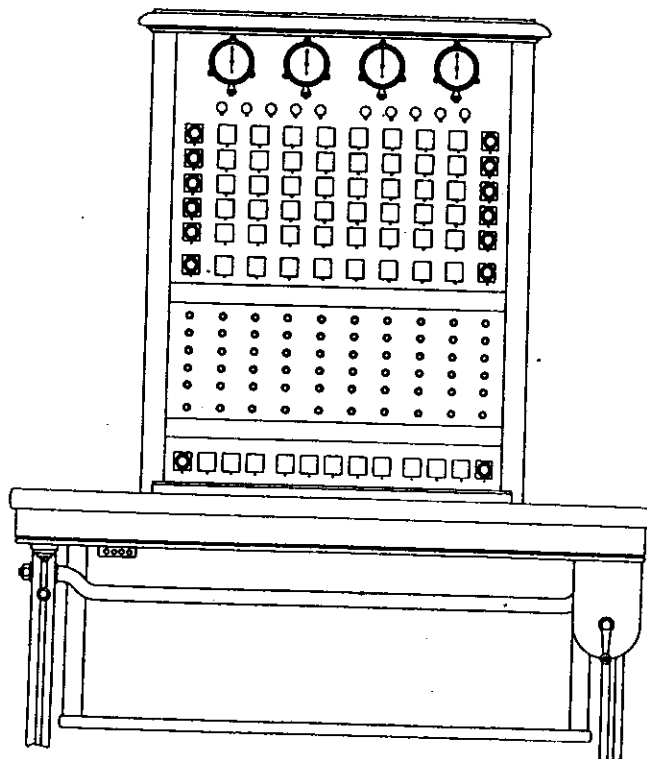

Veksleren er innrettet for:

- 10 langlinjer
- 50 abonnentlinjer
- 5 langlinjesnorpar
- 8 abonnentsnorpar.

Komplett tilbehør for veksleren er:

- 5 transformatorer (fastskrudd på veksleren)
- 4 telleur (— — — — —)
- 1 60-linjers lynavleder
- 15 telefonrelæer på hylle
- 1 reserve mikrotelefon.

Veksleren har delerullearrangement.

Langlinjesnorparrene kan foruten med relæer også utstyres med polariserte klokker.

Vekslerens dimensjoner:

- Lengde 850 mm.
- Bredde 810 »
- Heide 1460 »

Spesifisert oppgave over tilbehør må følge enhver rekvisisjon.

110-linjers snorveksler.

2 ekspedisjonsplasser.

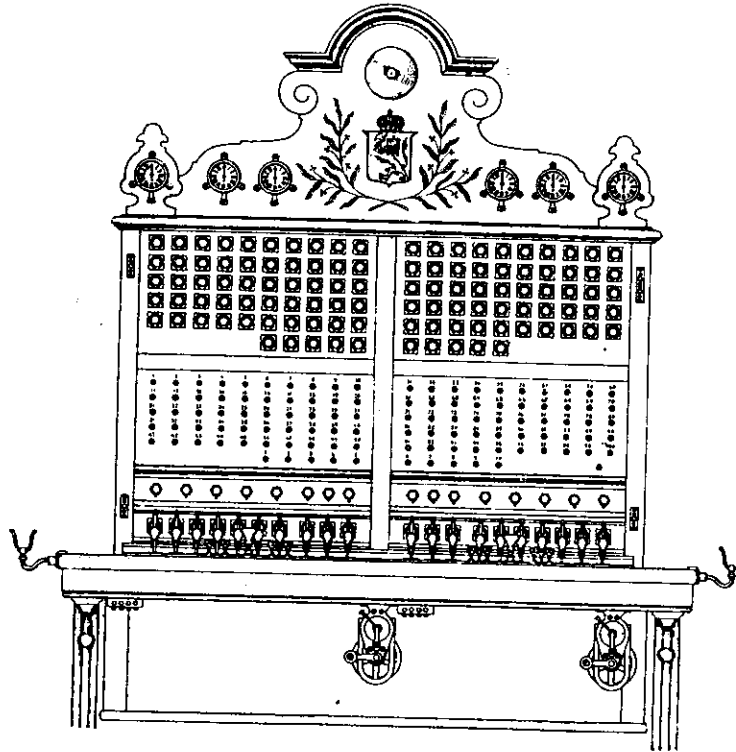

Veksleren er innrettet for:

- 10 langlinjer
- 100 abonnentlinjer
- 6 langlinjesnorpar
- 14 abonnentsnorpar.

Komplett tilbehør for veksleren er:

- 6 telleur (fastskrudd på veksleren)
- 1 110-linjers lynavleder
- 16 telefonrelteer på hylle
- 1 reserve mikrotelefon
- 6 transformatorer.

Veksleren har *ikke* delerullearrangement.

Transformatorene anbringes utenfor veksleren.

Vekslerens dimensjoner:

- Lengde 1030 mm.
- Bredde 910 »
- Hoide 1710 »

Spesifisert opgave over tilbehør må følge enhver rekvisisjon.

120-linjers snorveksler.

2 ekspedisjonsplasser.

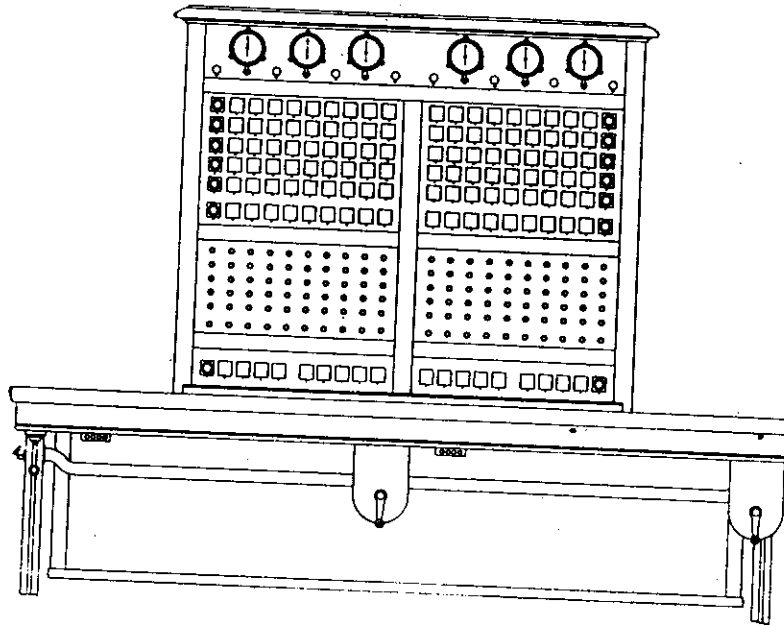

Veksleren er innrettet for:

- 20 langlinjer
- 100 abonnentlinjer
- 10 langlinjesnorpar
- 10 abonnentsnorpar.

Komplett tilbehør for veksleren er:

- 6 telleur (fastskrudd på veksleren)
- 2 60-linjers lynavledere
- 20 telefonrelæer på hylle
- 10 telefonrelæer » »
- 1 reserve mikrotelefon
- 10 transformatorer.

Veksleren har *ikke* delerullearrangement.

Transformatorene anbringes utenfor veksleren.

Av langlinjesnorparrene kan 2 i hvert felt foruten med relæer også utstyres med polariserte klokker.

Vekslerens dimensjoner:

- Lengde 1850 mm.
- Bredde 810 »
- Høide 1460 »

Spesifisert oppgave over tilbehør må følge enhver rekvisisjon.

224-linjers snorveksler.

3 ekspedisjonsplasser.

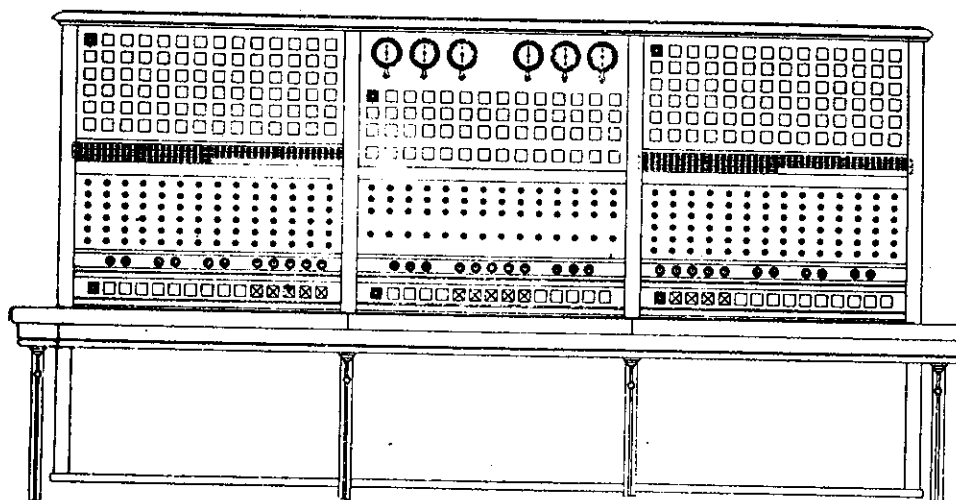

Veksleren er innrettet for:

- 14 langlinjer
- 210 abonnentlinjer
- 15 langlinjesnorpar
- 30 abonnentsnorpar.

Tilbehør (transformatorer, teller, relæer etc.) må rekvireres særskilt.

Av langlinjesnorparrene kan 2 på første og 2 på tredje plass forsynes både med relæ og polarisert klokke.

Mikrotelefonen har 5-delt stikkontakt.

Vekslereus dimensjoner:

- Lengde 1920 mm.
- Bredde 850 >
- Høide 1420 >

Langlinje- og abonnentveksler 1919.

1 ekspedisjonsplass.

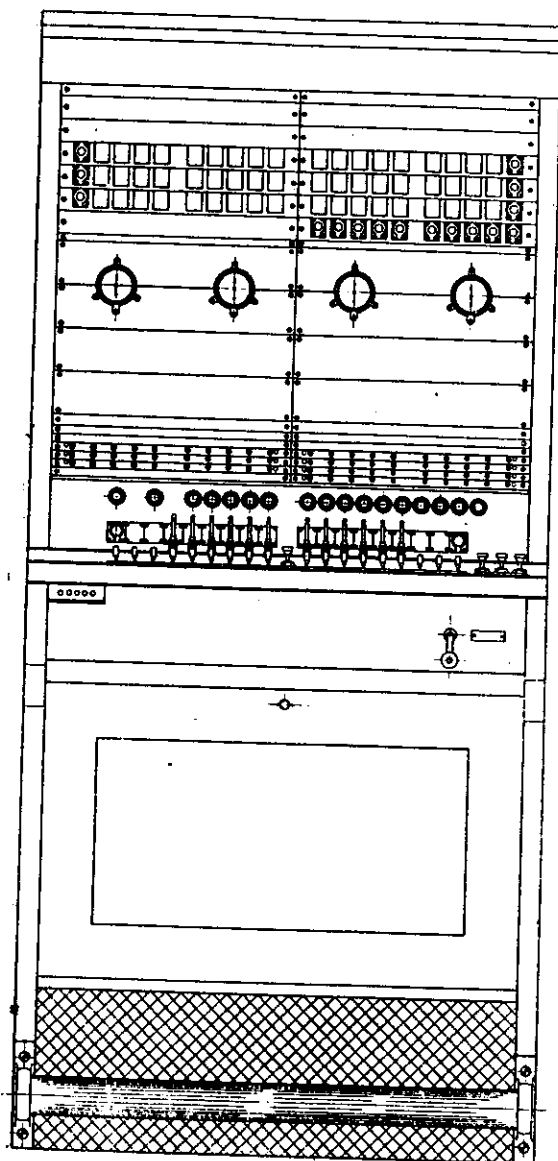

Veksleren er bygget sammen av jakk- og klaffstriper og kan leveres med utstyr for:

Langlinjer	Abonnent-linjer	Langlinje-snorpar	Abonnent-snorpar	Angivelse ved bestilling
10	40	5	7	10/40
10	60	5	7	10/60
10	80	5	10	10/80
10	100	5	13	10/100.

Multipelfeltet har plass for inntil:

800 nr. ved 11 mm. striper
600 » » 14 » »

Komplett tilbehør for veksleren er:

- 5 transformatorer (fastskrudd på veksleren)
- 4 telleur → → → →
- 10 linjereleer → → → → (normalt leveres 5)
- 5 snorreleer fastskrudd på veksleren
- 1 koblingsstativ type C for vegg, hvorpå kan anbringes inntil
- 6 lynavledersatser for 20 dobbeltlinjer
- 6 loddetaggsatser » 20 → →

Veksleren har delerullearrangement. Langlinjesnorparrene kan foruten med relæer også utstyres med polariserte klokke.

Mikrotelefonen har 5-delt stikkontakt.

Vekslerens dimensjoner:

Lengde 684 mm.
Bredde 856 »
Høide 1490 »

Spesifisert oppgave over tilbehør må følge enhver rekvisisjon.

Langlinjeveksler, type A.

2 ekspedisjonsplasser.

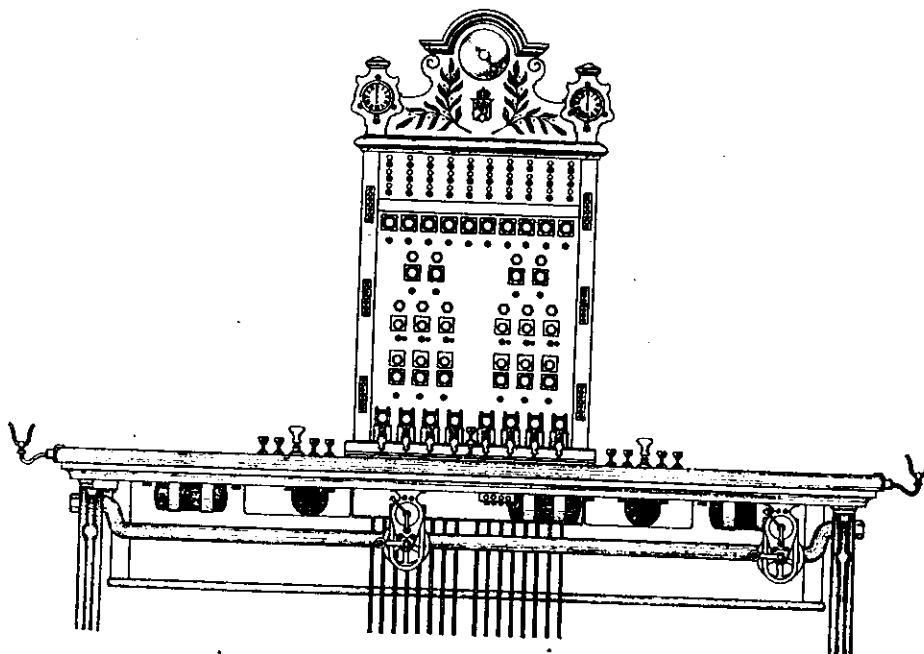

Veksleren er innrettet for:

- 6 langlinjer
- 10 abonnentlinjer
- 4 bestillingslinjer
- 6 samtalelinjer
- 30 linjer i multippelfeltet
- 8 langlinjesnorpar.

Komplett tilbehør for veksleren er:

- 8 transformatorer (fastskrudd på veksleren)
- 2 telleur (—> — > —> —)
- 1 30-linjers lynavleder
- 14 telefonrelæer på hylle
- 1 reserve mikrotelefon.

Veksleren har *ikke* delerullearrangement.

Vekslereens dimensjoner:

- Lengde 1330 mm.
- Bredde 760 „
- Høide 1520 „

Spesifisert oppgave over tilbehør må følge enhver rekvisisjon.

Langlinjeveksler, type B.

2 ekspedisjonsplasser.

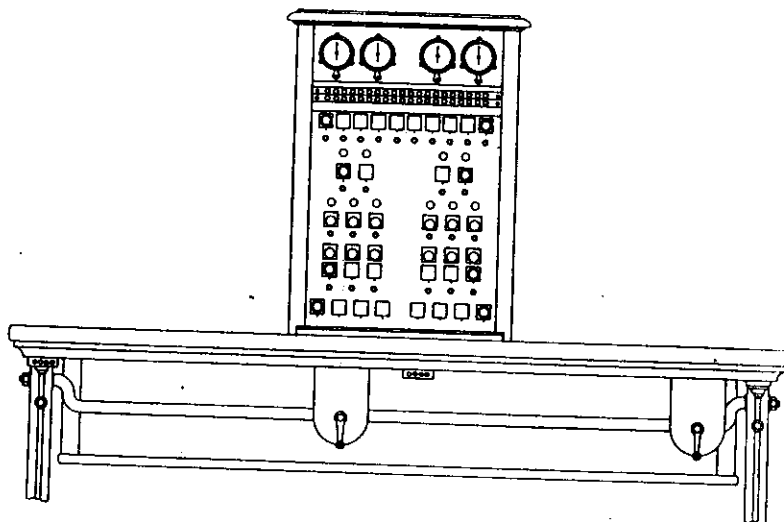

Veksleren er inrettet for:

- 6 langlinjer
- 10 abonnentlinjer
- 4 bestillingslinjer
- 6 samtalelinjer
- 40 linjer i multippelfeltet.
- 8 langlinjesnorpar.

Komplett tilbehør for veksleren er:

- 8 transformatorer (fastskrudd på veksleren)
- 4 telleur (→ — — — —)
- 1 30-linjers lynavleder
- 14 telefonrelæer på hylle.

Veksleren har *ikke* delerullearrangement.

Vekslerens dimensjoner:

- Lengde 1325 mm.
- Bredde 760 »
- Høide 1350 »

Spesifisert oppgave over tilbehør må følge enhver rekvisisjon.

Langlinjeveksler, type C.

2 ekspedisjonsplasser.

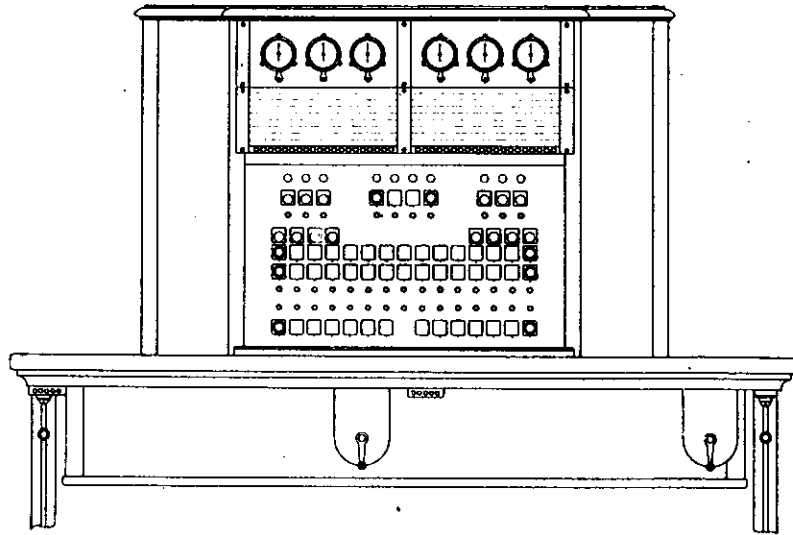

Veksleren er innrettet for:

- 8 langlinjer
- 22 abonnentlinjer
- 4 bestillingslinjer
- 6 samtalelinjer
- 40 linjer i multippelfeltet (plass for inntil 720 nr.)
- 14 langlinjesnorpar
- 2 lyttepropper.

Komplett tilbehør for veksleren er:

- 6 teller (fastskrudd på veksleren)
- 1 40-linjers lynavleder
- 14 telefourerlærer på hylle
- 8 —>— — —
- 14 transformatorer.

Alle abonnentlinjer kan omgjøres til langlinjer.

Transformatorer anbringes utenfor veksleren.

Mikrotelefonene har 5-delt stikkontakt.

Vekslereens dimensjoner:

- Lengde 1325 mm.
- Bredde 860 >
- Høide 1440 >

Spesifisert oppgave over tilbehør må følge enhver rekvisisjon.

Langlinjeveksler, type D.

1 ekspedisjonsplass.

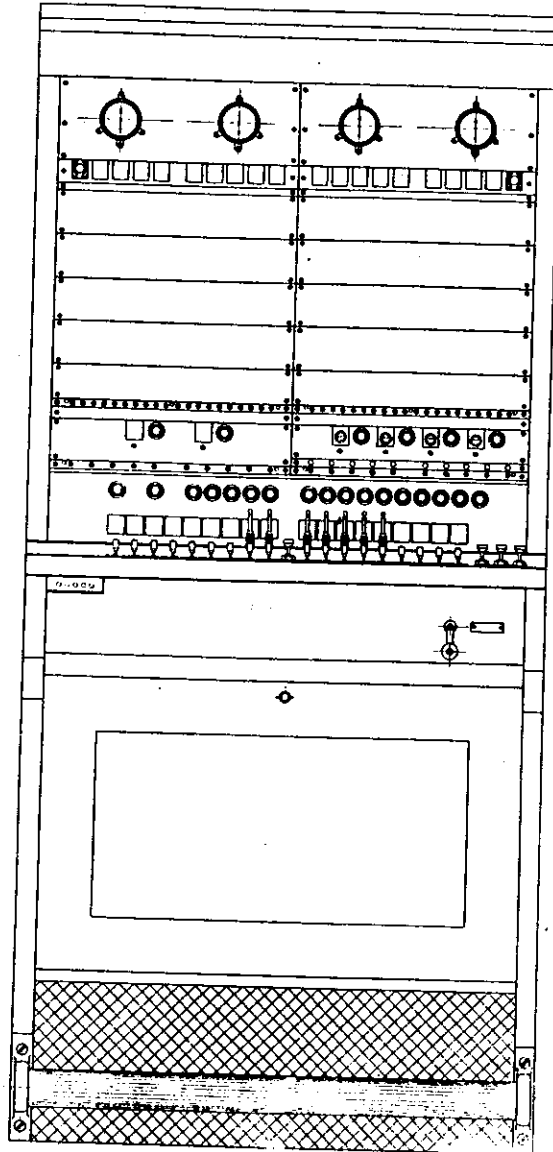

Veksleren er innrettet for:

- 10 langlinjer, hvorav normalt 5 forsynes med linjerelæ.
- 10 abonnentlinjer
- 2 bestillingslinjer
- 4 samtalelinjer
- 5 langlinjesnorpar
- 2 abonnentsnorpar (ekspedisjonsomk. og klaffer for ialt 13).
- 1 lyttepropp.

Multippelfeltet har plass for inntil:

- 1000 nr. ved 11 mm. stripetykkelse
- 600 » » 14 » —>—

Komplett tilbehør for veksleren er:

- 5 transformatorer anbragt under bordplaten.
- 4 teller fastskrudd til veksleren
- 10 linjerelæer anbragt bak i veksleren
- 5 snorrelæer —>— > —>—

Veksleren har delerullearrangement.

Langlinjesnorparrene kan foruten med relæer også utstyres med polariserte klokker.

Mikrotelefonen har 5-delt stikkontakt.

Vekslerens dimensjoner:

- Lengde 684 mm.
- Bredde 856 »
- Høide 1490 »

Spesifisert oppgave over tilbehør må følge enhver rekvisisjon.

Langlinjeveksler, type E.

2 ekspedisjonsplasser.

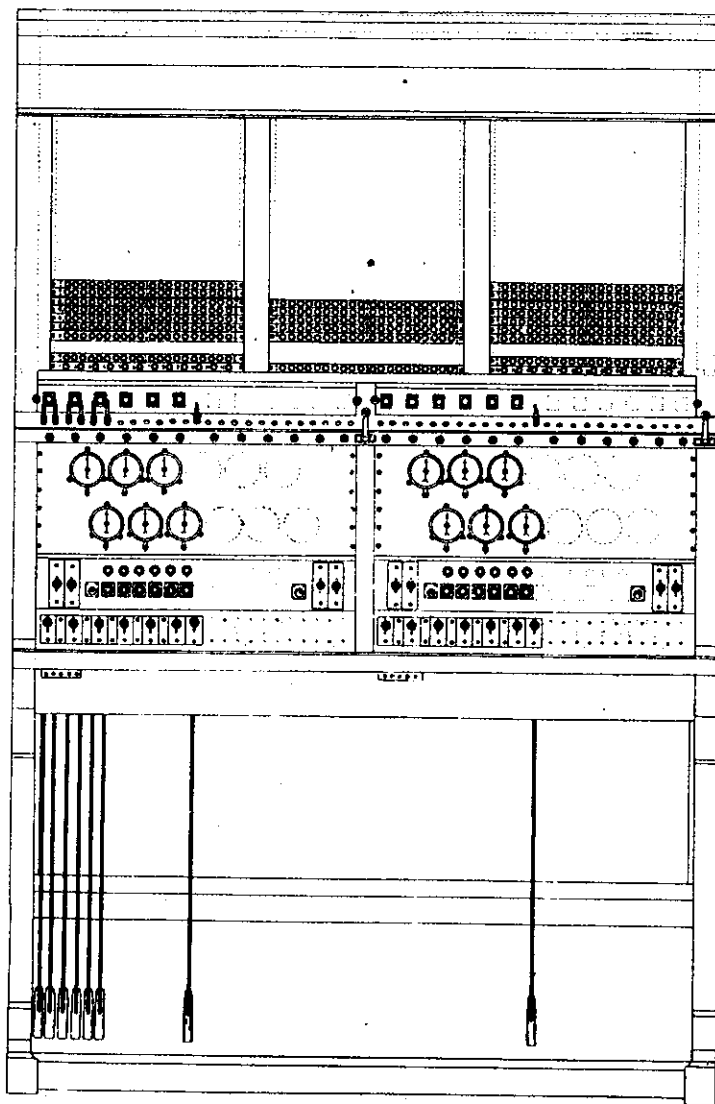

Veksleren er innrettet for:

- 12 (24) langlinjer
- 4 bestillingslinjer
- 12 (24) langlinjesnorpar
- 2 lyttepropper.

Multippelen har plass for inntil:

- 1500 abonnentlinjer
- 140 langlinjer.

Mikrotelefonen har 5-delt stikkontakt.

Transformatorer anbringes utenfor veksleren.

Tilbehør (transformatorer, teller, striper) må rekvireres særskilt likesom det må anføres hvilket antall langlinjer og langlinjesnorpar som skal monteres straks.

De i parentes anførte tall angir vekslereens maksimale kapasitet.

Denne veksler anvendes kun som langlinjeveksler i forbindelse med 240-linjers snorveksler.

Vekslereens dimensjoner:

Længde 1152 mm., bredde 1003 mm., høide 1746 mm.

Langlinjeveksler, type H.

2 ekspedisjonsplasser.

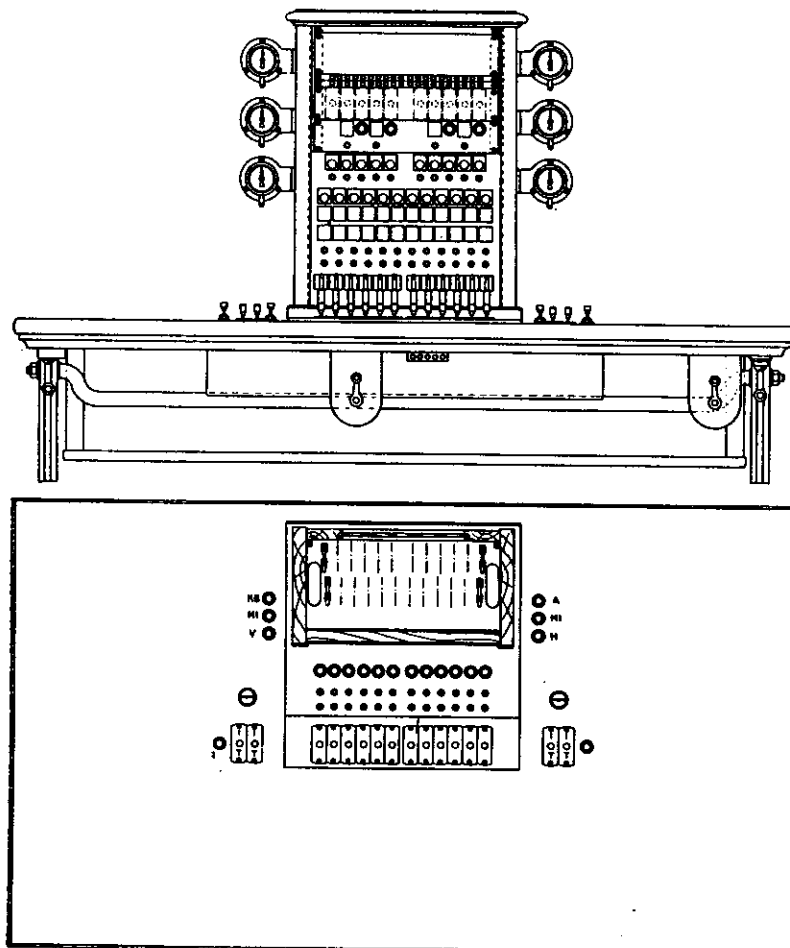

Veksleren er innrettet for:

12 langlinjer.

12 abonnentlinjer.

4 bestillingslinjer.

10 samtalelinjer.

160 nr. i multippelfeltet.

(Normalt er innsatt 2 striper = 40 nr. Stripedimensjon: 315 × 11 mm). 12 snorparr (alle innrettet for transformator).

Tilbehør som ikke er montert i veksleren:

Relèer for langlinjene.

Transformatorer (fullt sett = 12 stk.).

Alarmklokke (selvavbryter eller surrer).

For avringningsklaffene som er 1000 ohms, anvendes ikke relèer. Montering er dog utført således at relè kan settes inn, hvis spesielle forhold krever det.

Feltet mellom multippelstripene og bestillingslinjene er normalt dekket med blindpanel. For samtrafikk med automatcentraler innsettes her spesielle omkastere.

Istedenfor blinkere kan der settes inn signallamper („blinkerlamper“).

Veksleren er innrettet for såvel maskininduktor som batteriringer.

Alle abonnentnummer kan omgjøres til langlinjenummer.

Med veksleren følger 6 telleure og 2 mikrotelefoner.

Mikrotelefonene har 5-delt stikkontakt.

Veksleren har *ikke* delerullearrangement.

Vekslerens dimensjoner:

Lengde 1325 mm.

Bredde 760 "

Høide 1310 "

Spesifisert opgave over tilbehør må følge enhver rekvisisjon.

Abonnentveksler MK 1919.

1 ekspedisjonsplass.

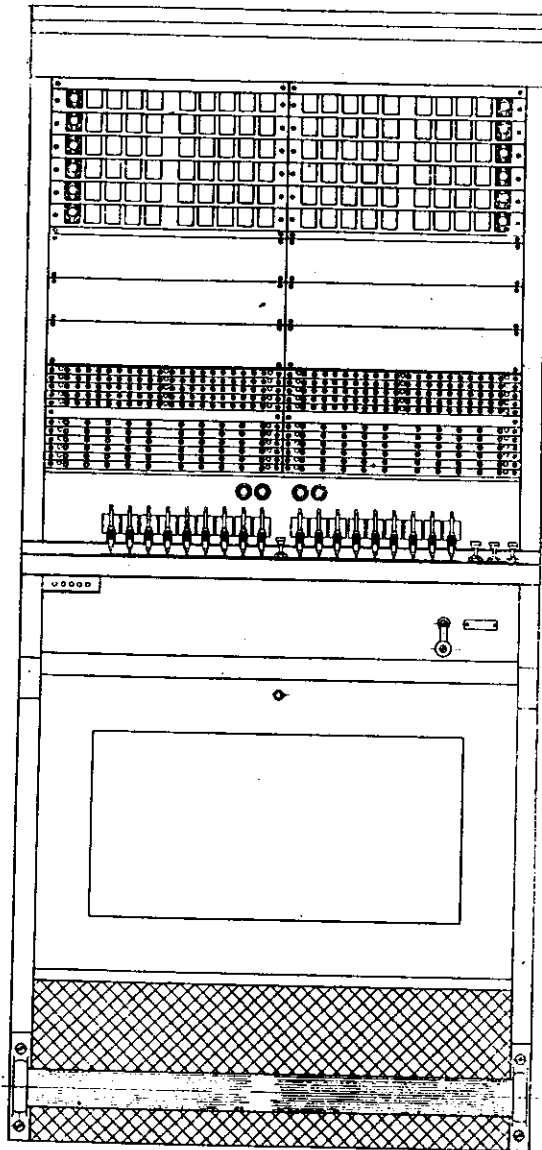

Veksleren er inrettet for:

- 120 abonnentlinjer
- 18 abonnentsnorpar
- 1 lyttepropp.

Multippelfeltet har plass for 800 nr. (11 mm. stripetykkelse).

Mikrotelefonen har 5-delt stikkontakt.

Opringningssignalet mottas på klaff.

Vekslerens dimensjoner:

- Lengde 684 mm.
- Bredde 856 »
- Hoide 1490 »

Abonentveksler, ML 1919.

1 ekspedisjonsplass.

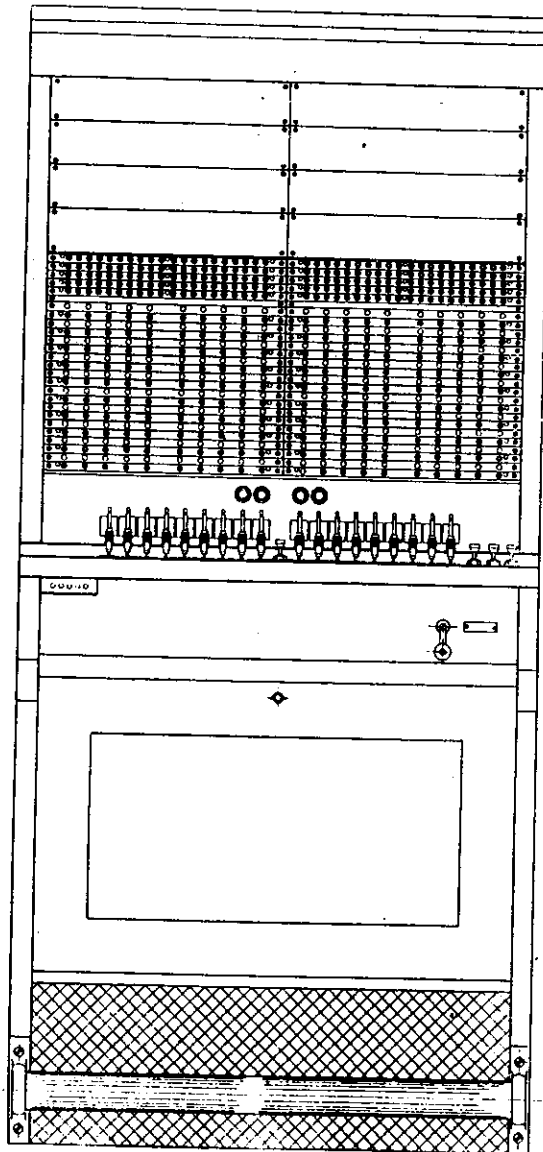

Veksleren er innrettet for:

- 200 abonnentlinjer
- 18 abonnentsnorpar
- 1 lyttepropp.

Multippelfeltet har plass for 1000 nr. (11 mm. stripetykkelse).

Mikrotelefonen har 5-delt stikkontakt.

Opringningssignalet mottas på lampe, så stasjonen må ha akkumulatorbatteri.

Vekslerens dimensjoner:

- Lengde 684 mm.
- Bredde 856 »
- Høide 1490 »

240-linjers abonnentveksler.

2 ekspedisjonsplasser.

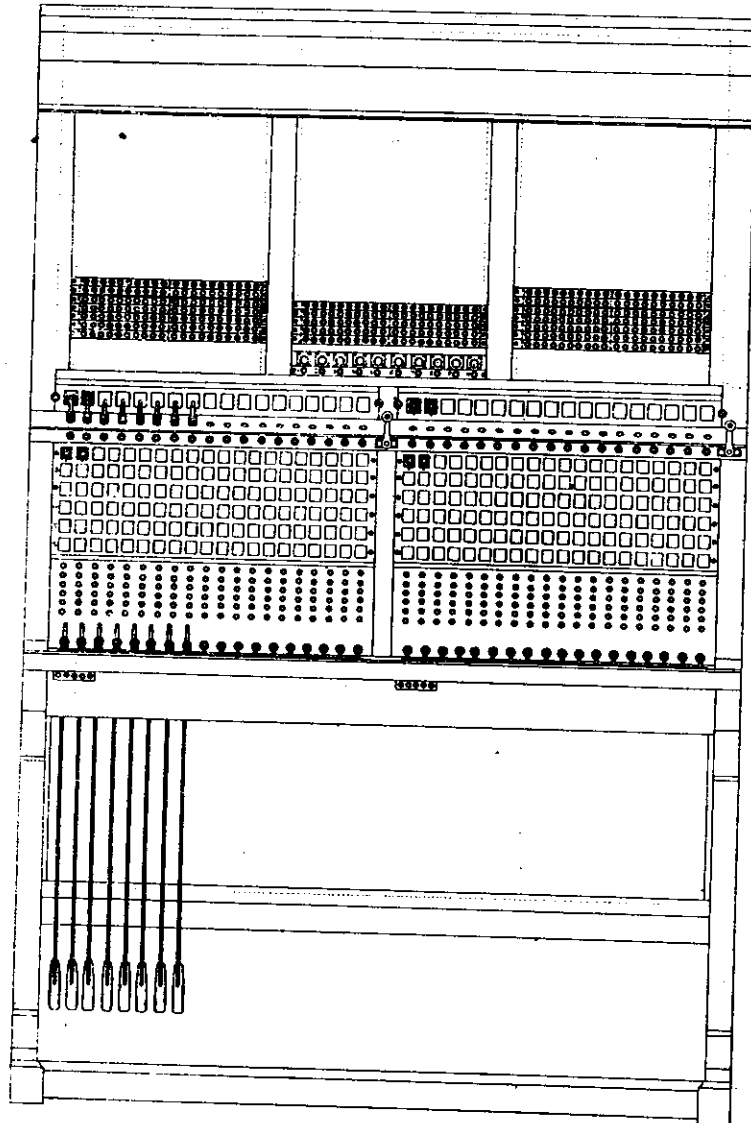

Veksleren er innrettet for:

- 240 abonnentlinjer
- 12 bestillingslinjer (maksimum 36)
- 36 abonnentsnorpar.

I multippelen er plass for inntill 1500 linjer.

Ved rekvisisjon må oppgis antall bestillingslinjer og antal multippelstriper.

Mikrotelefonen har 5-delt stikkontakt.

Vekslerens dimensjoner:

- Lengde 1152 mm.
- Bredde 845 »
- Høide 1746 »