

KATALOG NR. 101

AUGUST 1920

# TELEFONAPPARATER MED INDUKTOR



A/S ELEKTRISK BUREAU  
KRISTIANIA

## LEVERINGSBETINGELSER

Med de i prislisten opførte priser annulleres alle ældre priser og specialofferter for telefon og svakstrømmateriel.

Listeprisene er uten forbindtlighet og forstaaes for varene levert f. o. b. Kristiania, eksklusive emballage. Emballagen beregnes billigst og tas tilbake for halv pris mot franko retur Kristiania i god stand.

Forsendelse sker for mottagerens regning og risiko. Assuranse besørjes kun paa bestillerens uttrykkelige forlangende.

Varene pakkes omhyggelig av øvede folk. Ansvar overtas ikke for eventuel skade under transport.

Reklamationer, som indløper senere end 8 dager efter varens ankomst, godkjendes ikke.

Eventuelle reklamationer maa ledsages av pakseddelen.

Ved bestilling bedes opgit katalognummer.

Ved telegrafiske bestillinger benyttes telegrafnøkkel.

Maal, vegt og illustrationer uten forbindtlighet.



## FORORD

For de i dette avsnit opførte telefonapparater formidles signalerne ved hjælp av en i apparatet anbragt induktor. Til overføring av talen kræves der til hvert apparat en strømkilde med en spænding av 3 volt (f. eks. 2 elementer à 1,5 volt).

Apparaterne er forsynt med induktor nr. E. 5075 eller E. 5076. Med de første av disse induktorer opnaaes en effekt, som tilsvarende de av Rikstelegrafens stillede fordringer for apparater tilkoblet langlinjer. Induktor E. 5076 anbefales anvendt hvor linjen er i specielt daarlig forfatning eller av betydelig længde, og hvor mange apparater er tilkoblet linjen.

Apparaterne er utført med trykknapp for kortslutning av induktionspolens sekundærvikling.

Trykknappen bør trykkes ned naar man lytter. Den maa ikke trykkes ned naar man taler.

Telefonapparater med induktor utføres som paralel- eller serieapparater. Av disse to utførelser anbefales fortrinsvis paralelapparater, da disse har væsentlige fordeler sammenlignet med serieapparater. Naar saaledes to gjennom en centralstation forbundne abonnenter har paralelapparater vil en større del av ringestrømmen gaa gjennom avringningsklaffen, end naar der anvendes serieapparater. Man opnaar altsaa en sikrere funktion av avringningsklafferne i centralen ved at benytte paralelapparater, og dette bevirker igjen en forbedring av ekspeditionen i sin helhet. Naar det er nødvendig at tilkoble mere end et apparat til en centrallinje bør absolut paralelapparater anvendes, da man herved opnaar en bedre taletransmission end ved serieapparater.

**Paralelapparater.** Disse anvendes paa linjer hvor kun et apparat er tilkoblet, men der kan ogsaa bruges flere paralelapparater paa samme linje.

Paralelapparaterne utføres som endestationsapparater, men er skematisk saadan utført at de ved hjælp av en linjevender, katalog 1068 (side 14), kan brukes som mellemstationsapparater.

Staar armen paa linjevenderen til venstre, kan samtale føres med venstre linjegren, staar den til hoire, med høire linjegren. Signalerne høres altid uanset i hvilken stilling venderarmen staar.

Apparaterne er lyttefri naar de anvendes som mellemstationsapparater. Føres samtale mellem 2 apparater vil nemlig linjen bli brutt saafremt mikrotelefonen løftes av gaffelen paa et mellemliggende »mellemstationsapparat«. Tilkoblingen foregaar som hosstaaende skema viser.

Paralelapparater i forbindelse med linjevælger erstatter de før brukte mellemstationsapparater.

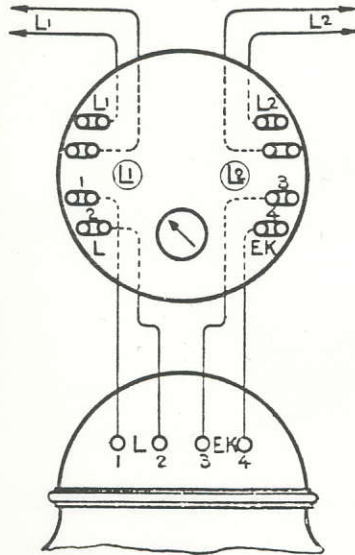

mellemstationsapparater.

Da erfaring har vist at lynavledere, anbragt i apparaterne, ikke paa nogen maate er betryggende overfor atmosfæriske utladninger, men tvertimot er en hyppig feilkilde, leveres alle vore apparater uten lynavledere.

Det rette sted for anbringelse av lynavledere er umiddelbart ved linjens indtak, og vi leverer til dette øiemed en kullynavleder, montert paa en liten træplate, vor kat. nr. 1092 (side 14) for 1 dobbeltlinje.

Ved mellemstationer maa der anbringes 2 lynavledere, en paa indkommende og en paa videregaaende linje.

Klokkens motstand er ved paralelapparater ca. 2000 ohm.

**Serieapparater.** Disse anvendes utelukkende paa linjer, hvor kun et apparat er tilkoblet (endestationsapparat).

Klokken i disse apparater har en motstand av ca. 400 ohm.

A/S ELEKTRISK BUREAU — KRISTIANIA

---

VÆGAPPARATER



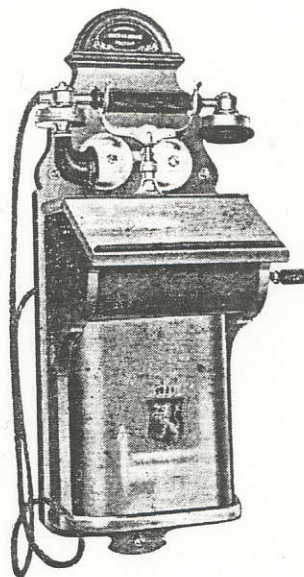

## Telefonapparater

for

## PARALELKOBLING

Utførelse: Kasse av polert træ. Metaldeler forniklet og polert.

**Mikrotelefon** E. 5030.

**Klokke** E. 938.

**Mikrofonkapsel** E. 5026.

**Induktionsspole** E. 302.

**Mikrotelefonspor** E. 5040.

**Induktorsveiv** E. 1173.

Dimensioner:

Høide ..... ca. 660 mm.  
 Bredde ..... » 230 »  
 Dybde ..... » 220 »

Katalog nr.	Telegrafnøkkel	Induktor nr.	Vegt kg
2043	Alm	E. 5075	ca. 7,7
2044	Almisse	E. 5076	„ 8,2

foto  
461

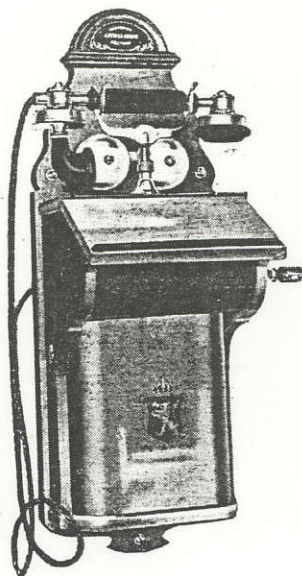

## Telefonapparater

for

## SERIEKOBLING

Utførelse: Kasse av polert træ. Metaldeler forniklet og polert.

**Mikrotelefon** E. 5030.

**Klokke** E. 929.

**Mikrofonkapsel** E. 5026.

**Induktionsspole** E. 302.

**Mikrotelefonspor** E. 5040.

**Induktorsveiv** E. 1173.

### Dimensioner:

Høide ..... ca. 660 mm.  
 Bredde ..... » 230 »  
 Dybde ..... » 220 »

Katalog nr.	Telegrafnøkkel	Induktor nr.	Vegt kg
2020	Afgate	E. 5075	ca. 7,7
2021	Agat	E. 5076	„ 8,2

A/S ELEKTRISK BUREAU — KRISTIANIA

---

BORDAPPARATER



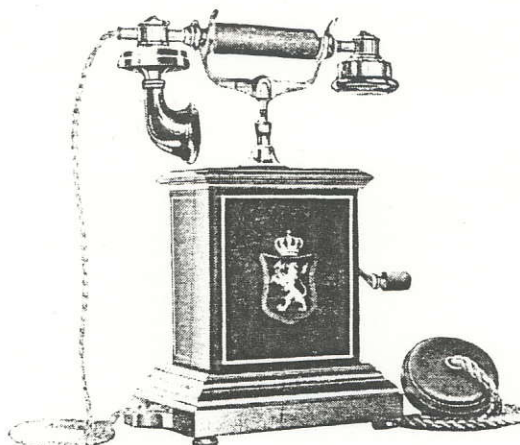

## Telefonapparater

for

# PARALELKOBLING

Utførelse: Kassen av lakert træ og staal. Øvrige metaldeler forniklet og polert.

**Mikrotelefon** E. 5029.

**Mikrofonkapsel** E. 5026.

**Mikrotelefonsnor** E. 5039.

**Klokke** E. 941.

**Induktor** E. 1060. *4 magn.*

**Induktorsveiv** E. 1169.

**Induktionsspole** E. 302.

### Dimensioner:

Hoide ..... ca. 350 mm.  
 Bredder ..... » 200 »  
 Dybde ..... » 140 »

Katalog nr.	Telegrafnøkkel	Utstyrt med	Roset- eller Propsnor	Vegt kg
2145	Aloe	Roset E. 4556 Prop E. 1179	E. 1674	ca. 5,2
2146*)	Alopat	Stikkontakt E. 1180	E. 1675	„ 5,2

\*) Apparat 2146 er flytbart.

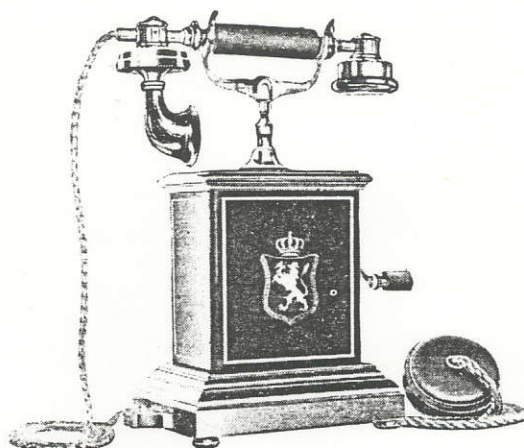

## Telefonapparater for SERIEKOBLING

Utførelse: Kassen av lakert træ og staal. Øvrige metaldeler forniklet og polert.

**Mikrotelefon** E. 5029.

**Mikrofonkapsel** E. 5026.

**Mikrotelefonspor** E. 5039.

**Klokke** E. 939.

**Induktor** E. 1060.

**Induktorsveiv** E. 1169.

**Induktionsspole** E. 302.

Dimensioner:

Hoide .....	ca. 350 mm.
Bredde .....	» 200 »
Dybde .....	» 140 »

Katalog nr.	Telegrafnøkkel	Utstyrt med	Roset- eller Propspor	Vegt kg
2136	Alkali	Roset E. 4556	E. 1674	ca. 5,2
2138*)	Alkoran	Prop E. 1171 Stikkontakt E. 1172	E. 1673	" 5,2
2139**)	Alksap	Prop E. 1179 Stikkontakt E. 1180	E. 1675	" 5,2

\*) Apparat 2138 er flytbart.

\*\*\*) Apparat 2139 er flytbart og kan tilkobles ekstraklokke.

foto 861

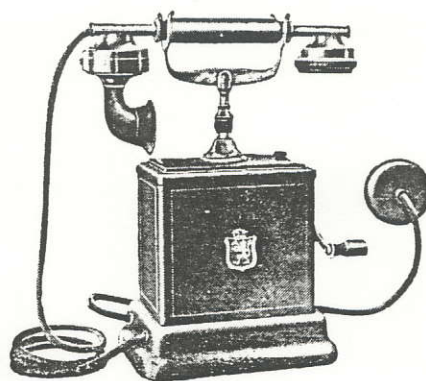

## Telefonapparater for PARALELKOBLING

Utførelse: Sort helpresset staalkasse. Øvrige metaldeler  
forniklet og polert.

**Mikrotelefon** E. 5029.

**Mikrofonkapsel** E. 5026.

**Mikrotelefonsnor** E. 5039.

**Klokke** E. 4653.

**Induktor** E. 5075.

**Induktorsveiv** E. 1169.

**Induktionsspole** E. 302.

Dimensioner:

Høide ..... ca. 335 mm.

Bredde ..... » 140 »

Dybde ..... » 185 »

Katalog nr.	Telegrafnøkkel	Utstyrt med	Roset- eller Propsnor	Vegt kg
2147	Abaka	Roset E. 4556	E. 5071	ca. 5,3
2148*)	Abedi	Prop E. 1179 Stikkontakt E. 1180	E. 5072	„ 5,3

\*) Apparat 2148 er flytbart.



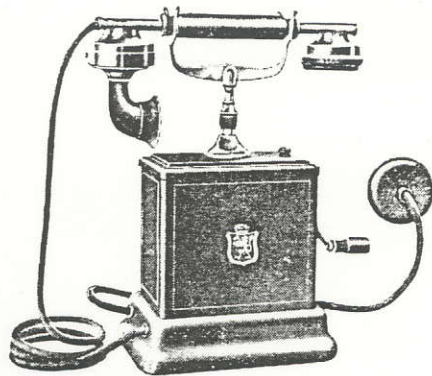

## Telefonapparater

for

# SERIEKOBLING

Utførelse: Sort helpresst staalkasse. Øvrige metaldeler forniklet og polert.

**Mikrotelefon** E. 5029.

**Mikrofonkapsel** E. 5026.

**Mikrotelefonspor** E. 5039.

**Klokke** E. 5073.

**Induktor** E. 5075.

**Induktorsveiv** E. 1169.

**Induktionsspole** E. 302.

### Dimensioner:

Hoide ..... ca. 335 mm.  
 Bredde ..... » 140 »  
 Dybde ... » 185 »

Katalog nr.	Telegrafnøkkel	Utstyrt med	Roset- eller Propsnor	Vegt kg
2149	Afbigt	Roset E. 4556	E. 5071	ca. 5,3
2150*)	Aboge	Prop E. 1179 Stikkontakt E. 1180	E. 5072	" 5,3

\*) Apparat 2150 er flytbart.

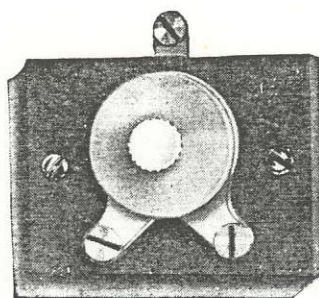

### Kullynavleder

med kontaktskruer paa underlag for 1 dobbeltlinje.

Katalog nr.	Telegrafnøkkel	Dimension mm	Vegt kg
1092	Eksakt	ca. 60×50×35	ca. 0,1



### Linjevender.

Anvendes i forbindelse med telefonapparaterne  
2043 - 2044 - 2145 - 2146 - 2147 - 2148.

Katalog nr.	Telegrafnøkkel	Dimension mm	Vegt kg
1068	Drosben	ca. 105×40	ca. 0,35

Hermed blir prisliste nr. T. 2036 ugyldig.

PRISLISTE  
NR. T. 2054

SEKTION A.



A/S ELEKTRISK BUREAU  
KRISTIANIA

BRUTTOPRISER PR. 15/6 1922.

Katalog nr.	Telegrafnøkkel		Pris kr.
1068	Drosben	Linjevender for mellemstationsapparat	16.00
1092	Eksakt	Kullynavleder for 1 dobbeltlinje	3.25
2020	Afgate	Vægapparat 400 Ohm, 4 magn.	140.00
2021	Agat	» » » 5 »	147.00
2043	Alm	Vægapparat 2000 Ohm, 4 magn.	140.00
2044	Almisse	» » » 5 »	147.00
2136	Alkali	Bordapparat 400 Ohm, 4 magn., roset	131.00
2138	Alkoran	» » » 4 » prop og stikk. 4l.	131.00
2139	Alksap	» » » 4 » » » » 6»	132.50
2145	Aloe	Bordapparat 2000 Ohm, 4 magn., roset	131.00
2146	Alopat	» » » 4 » prop og stikk. 6l.	132.50
2147	Abaka	Staal-Bordapparat 2000 Ohm, 4 magn., roset	128.00
2148	Abedi	» » » » 4 » prop og stikk. 6 l.	129.50
2149	Afbigt	Staal-Bordapparat 400 Ohm, 4 magn., roset	126.00
2150	Aboge	» » » » 4 » prop og stikk 6 l.	127.50

Prisene er uten forbindtlighet og forstaaes f.o.b. Kristiania, excl. emballage der beregnes til selvkostende og tas tilbake til halv pris ved franko retur Kristiania i god stand.

Bemerk: Hvis intet spesielt angis ved bestilling blir apparater alltid levert uten kullynavleder kat. nr. 1092.

Opgi altid katalog nr. ved bestilling.



### Nummerregister.

Katalog nr.	Telegrafnøkk.	Side.
1068	Drosben	14
1092	Eksakt	14
2020	Afgate	7
2021	Agat	7
2043	Alm	6
2044	Almisse	6
2136	Alkali	11
2138	Alkoran	11
2139	Alksap	11
2145	Aloe	10
2146	Alopat	10
2147	Abaka	12
2148	Abedi	12
2149	Afbigt	13
2150	Aboge	13

---

### Register.

Telegrafnokkel.	Katalog nr.	Side.
Abaka	2147	12
Abedi	2148	12
Afbigt	2149	13
Aboge	2150	13
Afgate	2020	7
Agat	2021	7
Alkali	2136	11
Alkoran	2138	11
Alksap	2139	11
Alm	2043	6
Almisse	2044	6
Aloe	2145	10
Alopat	2146	10
Drosben	1068	14
Eksakt	1092	14

Foto  
406

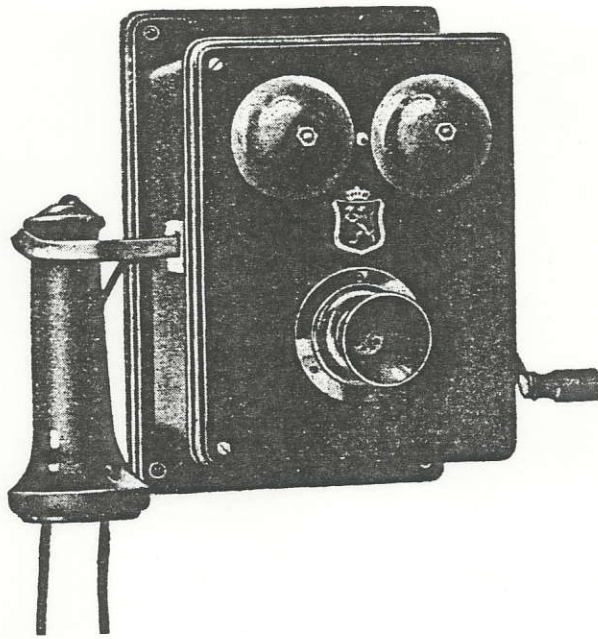

**Magneto wall instruments with Bell receiver.**

Cat. No.	Bell	2000 Ohms,	2 magnet generator	
—>— 2078	»	2000	» 3	—>—
—>— 2079	»	2000	» 4	—>—
—>— 2080	»	400	» 2	—>—
—>— 2081	»	400	» 3	—>—
—>— 2082	»	400	» 4	—>—



foto  
1205

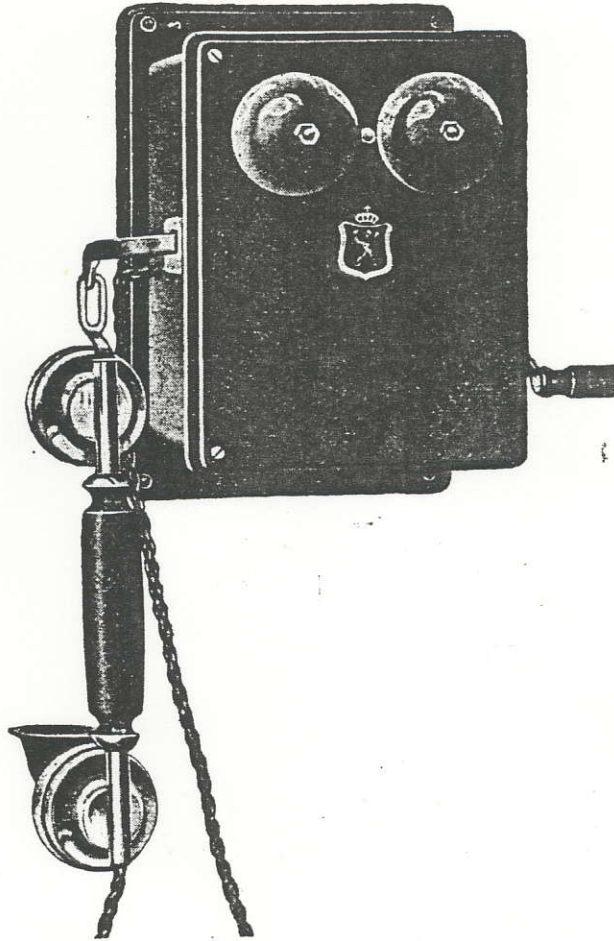

### Magneto wall instruments with micro telephone.

Cat. No.	Bell	2000	Ohms,	2 magnet	generator
—»— 2072	»	2000	»	3	—»—
—»— 2073	»	2000	»	4	—»—
—»— 2074	»	400	»	2	—»—
—»— 2075	»	400	»	3	—»—
—»— 5076	»	400	»	4	—»—

foto  
1204

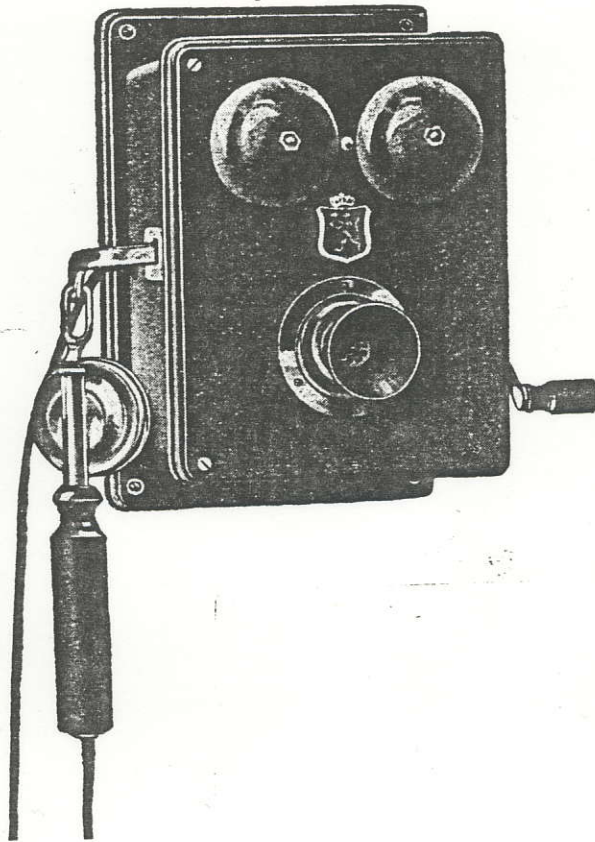

**Magneto wall instruments with spoon  
receiver.**

Cat. No.	Bell	2000	Ohms,	2	magnet	generator
—»—	2066	»	2000	»	3	—»—
—»—	2067	»	2000	»	4	—»—
—»—	2068	»	400	»	2	—»—
—»—	2069	»	400	»	3	—»—
—»—	2070	»	400	»	4	—»—

foto  
1203

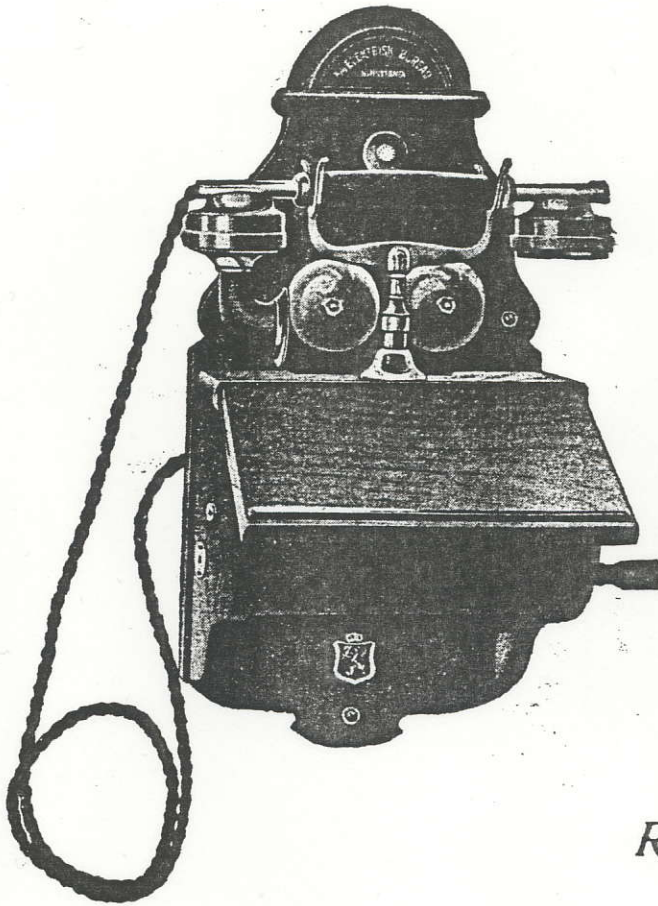

REP

**Magneto wall instruments with micro  
telephone on cradle switch.**

Cat. No. 2027 Bell 2000 Ohms, 3 magnet generator

—>—	2028	»	2000	»	4	—»—
—>—	2029	»	400	»	3	—»—
—>—	2030	»	400	»	4	—>—



foto  
1802

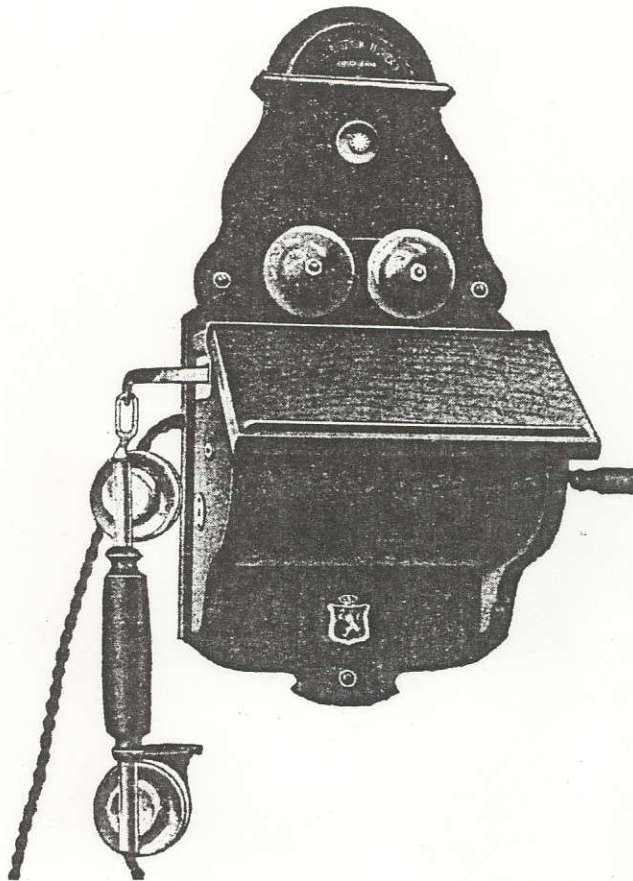

**Magneto wall instruments with micro  
telephone on switch-hook.**

Cat. No. 2023 Bell 2000 Ohms, 3 magnet generator

—>—	2024	>	2000	>	4	—>—
—>—	2025	>	400	>	3	—>—
—>—	2026	>	400	>	4	—>—

Kat.nr.

Pris kr.

Kat.nr.						Pris kr.
2023,	Vægapparat	2000	ohm,	3	magn.	132,50 / 129,-
2024,	"	2000	"	4	"	135,00 / 130,-
2025,	"	400	"	3	"	130,50 / 128,-
2026,	"	400	"	4	"	133,00 / 130,-
2027,	Vægapparat	2000	ohm,	3	magn.	134,50 / 131,-
2028,	"	2000	"	4	"	137,00 / 132,5
2029,	"	400	"	3	"	132,50 / 130,5
2030,	"	400	"	4	"	135,00 / 132,-
2065,	Vægapparat	2000	ohm,	2	magn.	96,00 / 100,-
2066,	"	2000	"	3	"	98,00 / 110,-
2067,	"	2000	"	4	"	100,50 / 111,-
2068,	"	400	"	2	"	94,00 / 102,-
2069,	"	400	"	3	"	96,00 / 107,-
2070,	"	400	"	4	"	98,50 / 111,-
2071,	Vægapparat	2000	ohm,	2	magn.	109,00 / 112,-
2072,	"	2000	"	3	"	111,00 / 115,-
2073,	"	2000	"	4	"	113,50 / 118,5
2074,	"	400	"	2	"	106,00 / 111,-
2075,	"	400	"	3	"	108,00 / 113,-
2076,	"	400	"	4	"	111,50 / 117,-
2077,	Vægapparat	2000	ohm,	2	magn.	91,50 / 95,-
2078,	"	2000	"	3	"	93,50 / 104,-
2079,	"	2000	"	4	"	96,00 / 107,-
2080,	"	400	"	2	"	89,50 / 93,-
2081,	"	400	"	3	"	91,50 / 97,-
2082,	"	400	"	4	"	94,00 / 100,-

KATALOG NR. 111

AUGUST 1920

**TELEFONAPPARATER**  
FOR  
**CENTRALBATTERISYSTEM**



A/s ELEKTRISK BUREAU  
KRISTIANIA

**B**



## LEVERINGSBETINGELSER

Med de i prislisten opførte priser annulleres alle ældre priser og specialofferter for telefon og svakstrømmateriel.

Listeprisene er uten forbindtlighet og forstaaes for varerne levert f. o. b. Kristiania, eksklusive emballage. Emballagen beregnes billigst og tas tilbake for halv pris mot franko retur Kristiania i god stand.

Forsendelse sker for mottagerens regning og risiko. Assuranse besørger kun paa bestillerens uttrykkelige forlangende.

Varerne pakkes omhyggelig av øvede folk. Ansvar overtas ikke for eventuel skade under transport.

Reklamationer, som indløper senere end 8 dager efter varens ankomst, godkjendes ikke.

Eventuelle reklamationer maa ledsages av pakseddelen.

Ved bestilling bedes opgit katalognummer.

Ved telegrafiske bestillinger benyttes telegrafnøkkel.

Maal, vegt og illustrationer uten forbindtlighet.



## FORORD

For de i dette avsnit opførte telefonapparater formidles saavel signaler til centralen som taletransmissionen ved hjælp av et fællesbatteri i centralstationen. Telefonapparaterne er konstruert for tilkobling til centraler, som arbeider med spændinger indtil 24 volt.

Paa forlangende leveres ogsaa apparater for tilkobling til centraler med høiere spændinger.

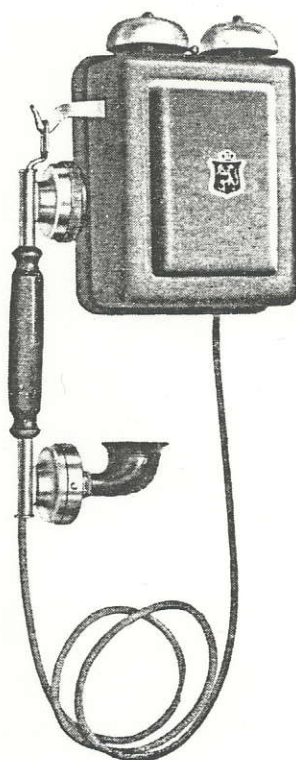

## VÆGAPPARAT

Utførelse: Sort, helpresset staalkasse. Øvrige metaldeler forniklet og polert.

**Mikrotelefon** E. 5032.

**Mikrofonkapsel** E. 5027.

**Mikrotelefonsnor** E. 5039.

**Klokke** E. 4654. *2000sv*

**Induktionsspole** E. 5068.

### Dimensioner:

Høide ..... ca. 230 mm.  
Bredde ..... » 200 »  
Dybde ..... » 90 »

Katalog nr.	Telegrafnøkkel	Vegt kg
2515	Cansab	ca. 3,00

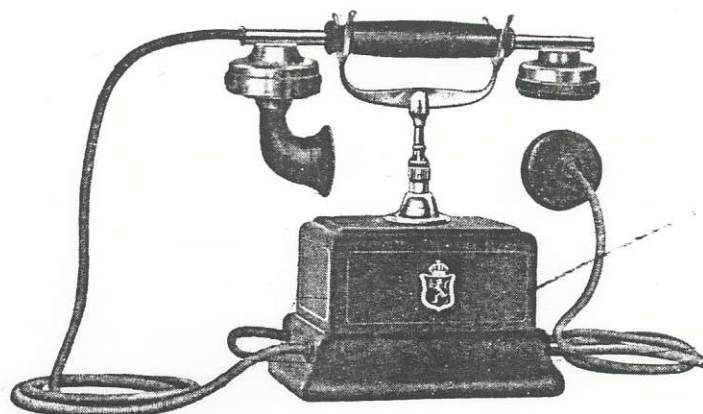

## BORDAPPARAT

Utførelse: Sort, helpresst staalkasse. Øvrige metaldeler forniklet og polert.

**Mikrotelefon** E. 5029.

**Mikrofonkapsel** E. 5027.

**Mikrotelefonspor** E. 5039.

**Klokke** E. 4655. *2000 Ω*

**Klokkeskaaler** E. 4683.

**Induktionsspole** E. 5068.

**Rosetsnor** E. 5069.

**Roset** E. 4559.

### Dimensioner:

Høide ..... ca. 250 mm.  
Bredde ..... » 280 »  
Dybde ..... » 140 »

Katalog nr.	Telegrafnøkkel	Vegt kg
2513	Cansorn	ca. 3,00

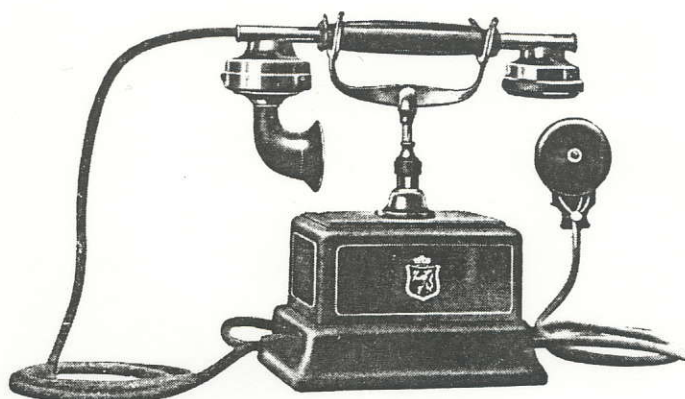

## BORDAPPARAT

Utførelse: Sort, helpresstet staalkasse. Øvrige metaldeler forniklet og polert.

**Mikrotelefon** E. 5029.

**Mikrofonkapsel** E. 5027.

**Mikrotelefonsnor** E. 5039.

**Klokke** E. 4655. *2000 Ω*

**Klokkeskaaler** E. 4683.

**Induktionsspole** E. 5068.

**Propsnor** E. 5070.

**Prop** E. 1400.

**Stikkontakt** E. 1401.

### Dimensioner:

Høide ..... ca. 250 mm.  
 Bredde ..... » 280 »  
 Dybde ..... » 140 »

Katalog nr.	Telegrafnøkkel	Vegt kg
2514	Canted	ca. 3,00





## VÆGAPPARAT

Anvendes i forbindelse med vekslere kat. nr. 6175—6190.  
Apparatet er forsynet med likestrømklokke.

Utførelse: Lakert træ, metaldeler forniklet.

**Mikrotelefon E. 5032.**

**Mikrofonkapsel E. 5027.**

**Mikrotelefonsnor E. 5039.**

**Klokke E. 945.**

### Dimensioner:

Høide ..... ca. 230 mm.  
Bredde ..... » 100 »  
Dybde ..... » 90 »

Katalog nr.	Telegrafnøkkel	Vegt kg
2520	Cantekta	ca. 1,5

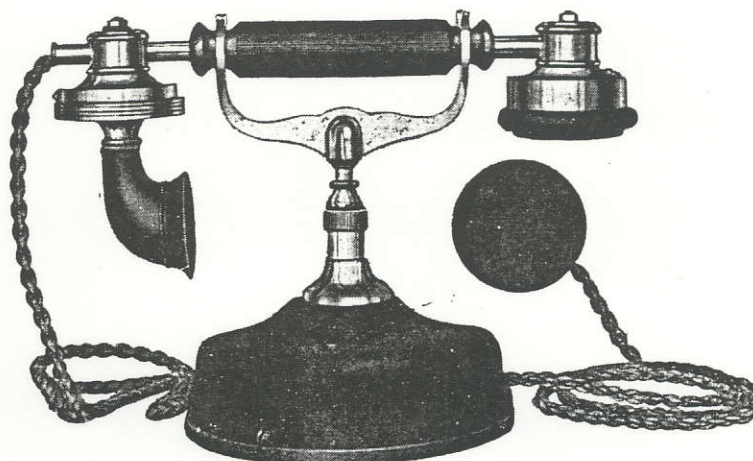

## BORDAPPARAT

Anvendes i forbindelse med vekslere kat. nr. 6175—6190.  
Apparatet er forsynet med likestrømklokke.

Utførelse: Sortlakert kasse. Metaldeler forniklet.

**Mikrotelefon** E. 5029.

**Mikrofonkapsel** E. 5027.

**Mikrotelefonsnor** E. 5039.

**Surrer** E. 1516.

**Vægroset**, sortlakert træ.

**Rosetsnor.**

### Dimensioner:

Høide ..... ca. 210 mm.

Længde ..... » 260 »

Katalog nr.	Telegrafnøkkel	Vegt kg
2519	Cantago	ca. 2.3

Hermed blir prisliste nr. T. 2037 ugyldig.

PRISLISTE  
NR. T. 2055

SEKTION B.



A/S ELEKTRISK BUREAU  
KRISTIANIA

BRUTTOPRISER PR. 15/6 1922.

Katalog nr.	Telegrafnøkkel		Pris kr.
2513	Cansorn	C.B. Bordapparat med roset	97.00
2514	Canted	» » » prop og stikkontakt	100.00
2515	Cansab	C.B. Vægapparat	85.00 82,-
2519	Cantago	C.B. Bordapparat m. surrer	75.00
2520	Cantekta	C.B. Vægapparat » likestrømklokke	70.00

Prisene er uten forbindtlighet og forstaaes f.o.b. Kristiania, excl. emballage der beregnes til selvkostende og tas tilbake til halv pris ved franko retur Kristiania i god stand.

**Bemerk:** Hvis intet spesielt angis ved bestilling blir apparater alltid levert uten kullynavleder kat. nr. 1092.

Opgi altid katalog nr. ved bestilling.

*Feil*

### Register.

Telegrafnøkkel.	Katalog nr.	Side.
Cansab	2515	4
Cansorn	2513	5
Cantago	5219	8
Canted	2514	6
Cantekta	2520	7

### Nummerregister.

Katalog nr.	Telegrafnøkkel.	Side.
2513	Cansorn	5
2514	Canted	6
2515	Cansab	4
2519	Cantago	8
2520	Cantekta	7

---



KATALOG NR. 121

AUGUST 1920

# LOKAL- TELEFONAPPARATER



A/S ELEKTRISK BUREAU  
KRISTIANIA

C

### Register.

Telegrafnøkkel.	Katalog nr.	Side.
Aererik	3006	5
Aseak	3023	4
Atuko	3161	7
Atula	3162	7
Egisa	3024	6
Eglust	3025	6

### Nummerregister.

Katalog nr.	Telegrafnøkkel.	Side.
3006	Aererik	5
3023	Aseak	4
3024	Egisa	6
3025	Eglust	6
3161	Atuko	7
3162	Atula	7

---

## FORORD

For de i dette avsnit opførte telefonapparater formidles saavel signalerne som transmissionen ved hjælp av en batteristrom. Avhængig av efter hvilket system anlægget er utført anvendes i de forskjellige tilfælder enten et batteri med 3 volts spænding for hvert apparat eller anlægget utføres med et eller to centralbatterier med 8—12 volts spænding.

De i avsnittet opførte telefonapparater er beregnet for bruk ved telefonanlæg, hvor der ikke anvendes telefonvekslere.

Av hensyn til signalernes tydelighet bør apparaterne ikke anvendes, hvor avstanden mellem 2 apparater overstiger 200 meter. Er avstanden større, anbefales anlægget utført med telefonveksler.

Taletransmissionen er likesaa god som ved apparater for tilkobling til langlinjer.

Av apparaterne føres 2 typer, en type som hovedsagelig er tænkt anvendt hvor forbindelse kun ønskes mellem to stationer, og en type som er forsynt med indebygget linjevælger, hvorved forbindelse kan etableres valgfrit med flere apparater. Den første type kan dog ogsaa brukes ved anlæg med flere apparater, men maa da anvendes i forbindelse med linjevælger katalog nr. C 3024 eller C 3025.

Ved apparater med disse linjevælgere eller med fast indmonterte linjevælgere etableres forbindelsen ved at man stiller en sveiv med viser paa det ønskede nummer, trykker paa en signalknap og løfter mikro-telefonen av. Efter endt samtale sættes viseren tilbage i hvilestilling.

Lokaltelefonapparaterne er omhyggelig konstruert og forarbeidet.



## VÆGAPPARAT

Utførelse: Lakert træ. Metaldeler forniklet.

**Mikrotelefon** E. 5032.

**Mikrofonkapsel** E. 5026.

**Mikrotelefonsnor** E. 5039.

**Klokke** E. 945.

**Induktionsspole** E. 306.

### Dimensioner:

Høide ..... ca. 230 mm.  
Bredde ..... » 100 »  
Dybde ..... » 90 »

Katalog nr.	Telegrafnøkkel	Vegt kg
3023	Aseak	ca. 1,5



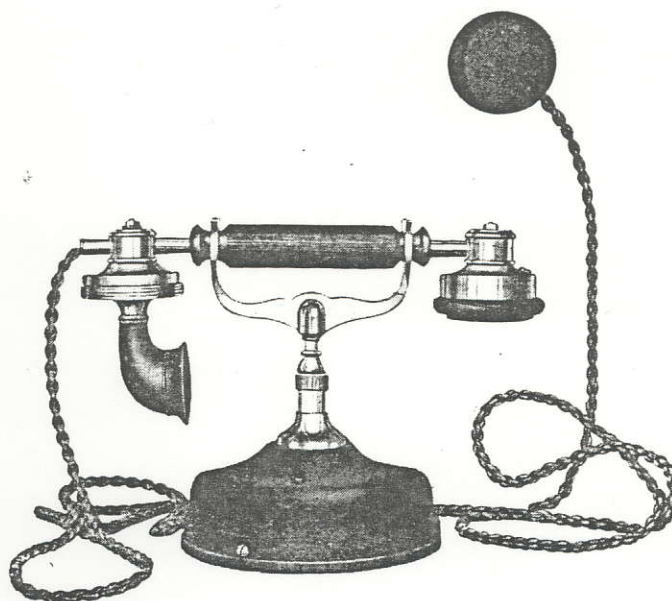

## BORDAPPARAT

Utførelse: Sortlakert kasse. Metaldeler forniklet.

**Mikrotelefon** E. 5029.

**Mikrofonkapæl** E. 5026.

**Mikrotelefonspor** E. 5039.

**Surrer** E. 1516.

**Induktionsspole** E. 306.

**Vægroset.** Sortlakert træ.

**Rosetsnor.** Gummiimpresset.

### Dimensioner:

Høide ..... ca. 200 mm.

Længde ..... » 290 »

Katalog nr.	Telegrafnøkkel	Vegt kg
3006	Aererik	ca. 2.25



## LINJEVÆLGERE

For bruk i forbindelse med telefonapparaterne nr. 3023 og 3006.  
Sveiven stilles tilbake paa A efter bruken.

Dimensioner: Ca. 105 × 43 mm.

Katalog nr.	Telegrafnøkkel	Antal enkeltlinjer	Vegt kg
3024	Egisa	5	ca. 0,5
3025	Eglust	10	„ 0,5

foto 929

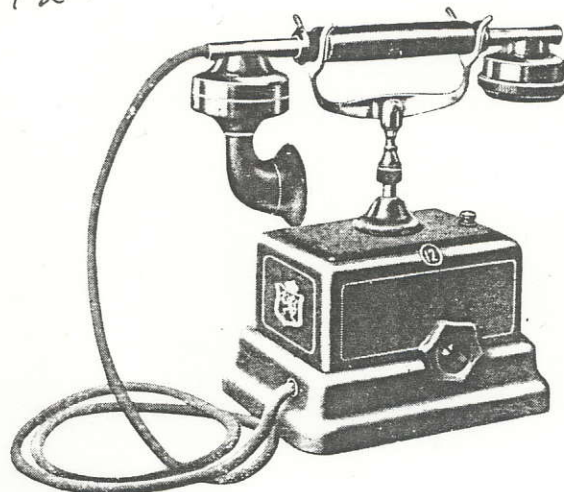

## APPARAT MED INDEBYGGET LINJEVÆLGER

Utførelse: Sort helpresstet staalkasse, øvrige metaldeler forniklet.

**Mikrotelefon** E. 5029.

**Mikrofonkapsel** E. 5026.

**Mikrotelefonspor** E. 5039.

**Surrer** E. 5184.

**Induktionsspole** E. 5185.

**Koblingsboks** 20 dbl. E. 3053, med 3 m lang snor\*).

— 30 » E. 3054, » 3 » » » \*).

Katalog nr.	Telegrafnøkkel	Dimensioner		Antal dbl.	Vegt med boks kg
		Apparat	Koblingsboks		
3161	Atuko	ca. 190×150×240	ca. 293×100×78	20 dbl.	ca. 3,9
3162	Atula	ca. 190×150×240	ca. 398×100×78	30 dbl.	„ 4,3

\*) Snor av speciel længde paa forlangende.

## LEVERINGSBETINGELSER

Med de i prislisten opførte priser annulleres alle ældre priser og specialofferter for telefon og svakstrømmateriel.

Listeprisene er uten forbindtlighet og forstaaes for varene levert f. o. b. Kristiania, eksklusive emballage. Emballagen beregnes billigst og tas tilbake for halv pris mot franko retur Kristiania i god stand.

Forsendelse sker for mottagerens regning og risiko. Assuranse besørages kun paa bestillerens uttrykkelige forlangende.

Varene pakkes omhyggelig av øvede folk. Ansvar overtas ikke for eventuel skade under transport.

Reklamationer, som indløper senere end 8 dager efter varens ankomst, godkjendes ikke.

Eventuelle reklamationer maa ledsages av pakseddelen.

Ved bestilling bedes opgit katalognummer.

Ved telegrafiske bestillinger benyttes telegrafnøkkel.

Maal, vegt og illustrationer uten forbindtlighet.



Hermed blir prislister nr. T. 2038 ugyldig.

PRISLISTE  
NR. T. 2056

SEKTION C.



A/S ELEKTRISK BUREAU  
KRISTIANIA

BRUTTOPRISER PR. 15/6 1922.

Katalog nr.	Telegrafnøkkel		Pris kr.
3006	Aererik	Lokaltelefonapparat for bord	84.00
3023	Aseak	Lokaltelefonapparat for væg	72.00
3024	Egisa	Linjevælger 5 nr.	7.00
3025	Eglust	» 10 »	9.00
3161	Atuko	Lokaltelefonapparat, 20 dbl. } med kobl. boks	184.00
3162	Atula	» 30 » } og 1,5 m. kabel.	204.00

Prisene er uten forbindtlighet og forstaaes f.o.b. Kristiania, excl. emballage der beregnes til selvkostende og tas tilbake til halv pris ved franko retur Kristiania i god stand.

Opgi altid katalog nr. ved bestilling.

Hermed blir prisliste nr. T. 2039 ugyldig.

PRISLISTE  
NR. T. 2057

SEKTION D.



A/S ELEKTRISK BUREAU  
KRISTIANIA

BRUTTOPRISER PR. 15/6 1922.

Katalog nr.	Telegrafnøkkel		Pris kr
2118	Anark	Stationært telefonapparat for væg, beskyttet mot høispænding	635.00
2654	Ampel	Transportabelt telefonapparat	190.00
2655	Amt	» » med trykknapp for telegrafering	205 00
2658	Anc	Transportabelt telefonapparat i lærvæske for linjeundersøkelse	260.00
2659	Anobask	Felttelefonapparat med linjevælger for 4 linjer	230.00
2661	Anocel	Transportabelt telefonapparat for langlinje (togtelefon)	195.00

Prisene er uten forbindtlighet og forstaaes f.o.b. Kristiania, excl. emballage der beregnes til selvkostende og tas tilbake til halv pris ved franko retur Kristiania i god stand.

**Bemerk:** Ved bestilling av reserveelementer bedes godhetsfuldt opgit dimensioner samt spænding.

Opgi altid katalog nr. ved bestilling.

### Register.

Telegrafnøkkel.	Katalog nr.	Side.
Ampel	2654	4
Amt	2655	5
Anark	2118	10
Anc	2658	7
Anobask	2659	6
Anocel	2661	8

### Nummerregister.

Katalog nr.	Telegrafnøkkel.	Side.
2118	Anark	10
2654	Ampel	4
2655	Amt	5
2658	Anc	7
2659	Anobask	6
2661	Anocel	8

---

KATALOG NR. 131

AUGUST 1920

TRANSPORTABLE  
TELEFONAPPARATER

TELEFONAPPARATER  
FOR BRUK VED  
HØISPÆNDINGSANLÆG

FABRIK



MERKE

A/S ELEKTRISK BUREAU  
KRISTIANIA

D



## LEVERINGSBETINGELSER

Med de i prislisten opførte priser annulleres alle ældre priser og specialofferter for telefon og svakstrømmateriel.

Listeprisene er uten forbindtlighet og forstaaes for varerne levert f. o. b. Kristiania, eksklusive emballage. Emballagen beregnes billigst og tas tilbake for halv pris mot franko retur Kristiania i god stand.

Forsendelse sker for mottagerens regning og risiko. Assuranse besørages kun paa bestillerens uttrykkelige forlangende.

Varerne pakkes omhyggelig av øvede folk. Ansvar overtas ikke for eventuel skade under transport.

Reklamationer, som indløper senere end 8 dager efter varens ankomst, godkjendes ikke.

Eventuelle reklamationer maa ledsages av pakseddelen.

Ved bestilling bedes opgit katalognummer.

Ved telegrafiske bestillinger benyttes telegrafnøkkel.

Maal, vegt og illustrationer uten forbindtlighet.

A/S ELEKTRISK BUREAU — KRISTIANIA

---

FELTTELEFONAPPARATER

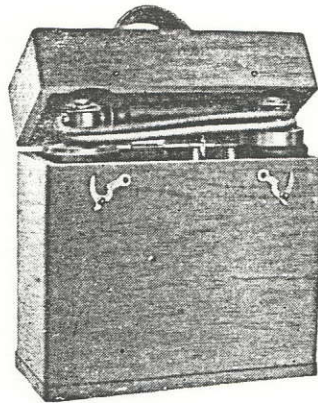

## Transportabelt telefonapparat.

Dette apparat er av en kraftig, men sammentrængt konstruktion og egner sig særlig hvor man ønsker et induktorapparat, som kan anvendes paa langlinjer og som samtidig bekvemt kan transporteres.

Apparatet egner sig for provisoriske telefonlinjer, ved veibygning, tømmerdrift, linjebefaring o. l., saavel som for militært bruk.

Utførelse: Kasse av lakert træ.

**Mikrotelefon** E. 1036.

**Mikrofonkapsel** E. 5291.

**Mikrotelefonsnor** E. 1239.

**Klokke** E. 936.

**Induktionsspole** E. 307.

**Induktor** E. 1668.

**Induktorsveiv** E. 1170.

**2 Tørelementer** E. 529.

Katalog nr.	Telegrafnøkkel	Dimensioner mm	Vegt kg
2654	Ampel	ca. 250 × 255 × 110	ca. 5,5

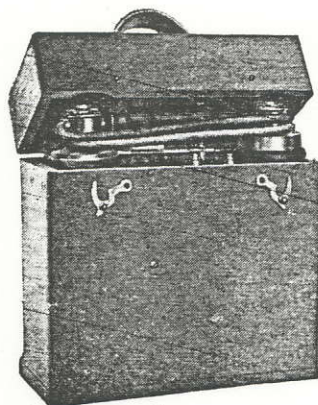

## Transportabelt telefonapparat.

Dette apparat er nøiagtig av samme konstruktion og utførelse som nr. 2654 naar undtas, at der i dette apparat er indbygget en differential-surrer og en trykknop, hvorved apparatet ogsaa kan brukes for telegrafering. Desuten er klokken shuntet med en kondensator paa  $\frac{1}{36}$  m. f.

Ved paraleldrift med flere apparater paa linjen kan der ved samtlige apparater mottas meldinger uten at der trykkes paa kontaktfjærene i mikrotelefonskafferne. Derved skaanes batterierne.

I denne utførelse egner apparatet sig særlig for militært bruk.

Utførelse: Kasse av lakert træ.

**Mikrotelefon** E. 1036.

**Mikrofonkapsel** E. 5291.

**Mikrotelefonsnor** E. 1239.

**Klokke** E. 936.

**Induktionsspole** E. 307.

**Induktor** E. 1668.

**Induktorsveiv** E. 1170.

**Surrer** E. 1517.

**2 Tørelementer** E. 529.

**Nøkkel for telegrafering.**

Katalog nr.	Telegrafnøkkel	Dimensioner mm	Vegt kg
2655	Amt	ca. 250 × 255 × 210	ca. 5,5



foto 849

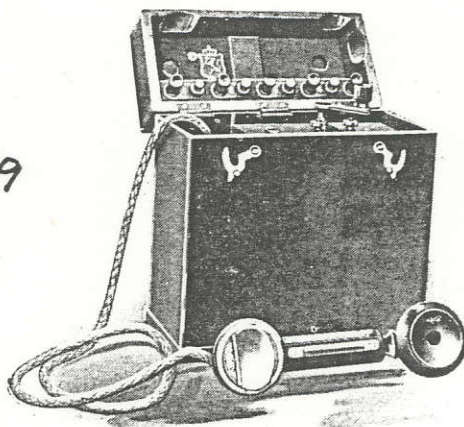

## Felttelefonapparat.

Dette apparat er utført som transportabelt telefonapparat katalog nr. 2655, men er utstyret med linjevælger for tilknytning av 4 telefonapparater. Linjevælgeren er indmontert paa innsiden av apparatlokket.

Utførelse: Kasse av lakert træ.

**Mikrotelefon** E. 1036.

**Mikrofonkapsel** E. 5291.

**Mikrotelefonsnor** E. 1239.

**Klokke** E. 936.

**Induktionsspole** E. 307.

**Induktor** E. 1668.

**Induktorsveiv** E. 1170.

**Surrer** E. 1517.

**2 Tørelementer** E. 529.

**Nøkkel for telegrafering.**

Katalog nr.	Telegrafnøkkel	Dimensioner mm	Vegt kg
2659	Anobask	ca. 250 × 255 × 110	ca. 5,7

Ekstra høretelefon nr. 1154 kan leveres med apparatet paa forlangende.

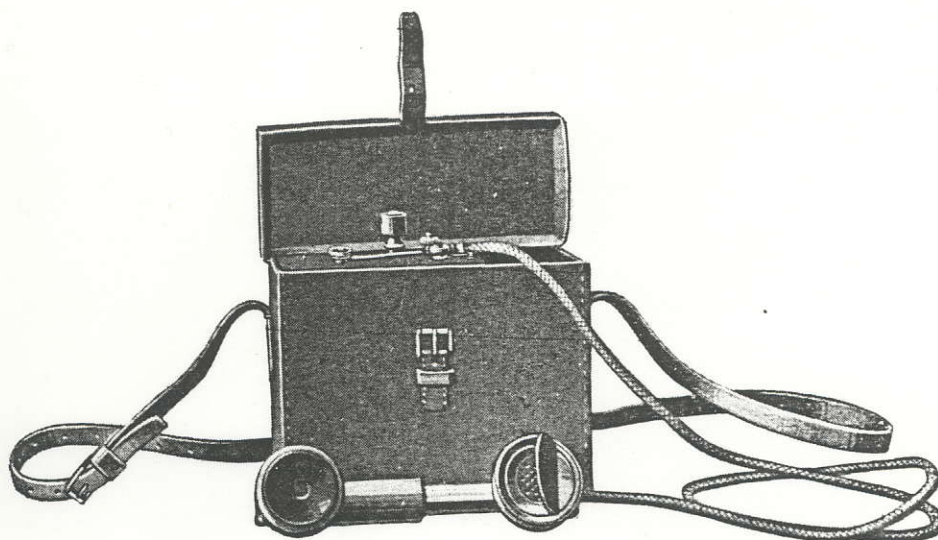

## Transportabelt telefonapparat for linjeundersøkelse.

Ved konstruktion av dette induktorapparat er særlig tat hensyn til smaa dimensioner, liten vegt og holdbarhet ver utearbeide.

Apparatets elektriske deler er montert i en helsveiset aluminiumkasse, som bæres i en sterk lærvæske med bærerem.

Den sammenskyvbare mikrotelefon er hovedsagelig utført av aluminium og er av en meget solid og holdbar konstruktion. Apparatet egner sig saaledes specielt som undersøkelsesapparat ved linjearbeide etc., hvor apparatet ofte maa transporteres over uveisomt terræng.

Utførelse: Aluminium og ebonit. Lærkasse med bærerem.

- Mikrotelefon** E. 993.
- Mikrofonkapsel** E. 5291.
- Mikrotelefonsnor** E. 1651.
- Klokke** E. 964.
- Induktionsspole** E. 307.
- Induktor** E. 1069.
- Induktorsveiv** E. 1170.
- Tørelement** E. 531.

Katalog nr.	Telegrafnøkkel	Dimensioner mm	Vegt kg
2658	Anc	ca. 195 × 210 × 82	ca. 4,0

foto 873  
874

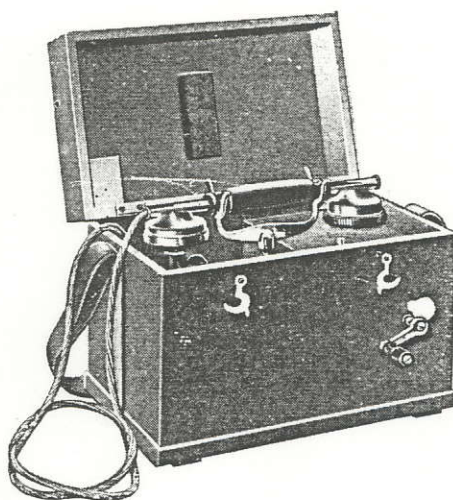

## Transportabelt telefonapparat.

Dette apparat er konstruert for anvendelse paa lange linjer og er derfor særlig egnet som telefonapparat, ved fæstningsanlæg, tømmerdrift etc. Apparatet er sammensat udelukkende av vore standard dele for telefonapparater og utmerker sig ved sin soliditet og oversigtelig konstruktion.

Utførelse: Kasse av lakert træ.

**Mikrotelefon** E. 5030.

**Mikrofonkapsel** E. 5026.

**Mikrotelefonsnor** E. 5040.

**Klokke** E. 941.

**Induktionsspole** E. 302.

**Induktor** E. 5076.

**Induktorsveiv** E. 1173.

**2 Tørelementer** E. 530.

Katalog nr.	Telegrafnøkkel	Dimensioner mm	Vegt kg
2661	Anocel	ca. 325 × 195 × 250	ca. 8,5



A/S ELEKTRISK BUREAU — KRISTIANIA

---

TELEFONAPPARATER FOR BRUK  
VED HØISPÆNDINGSANLÆG



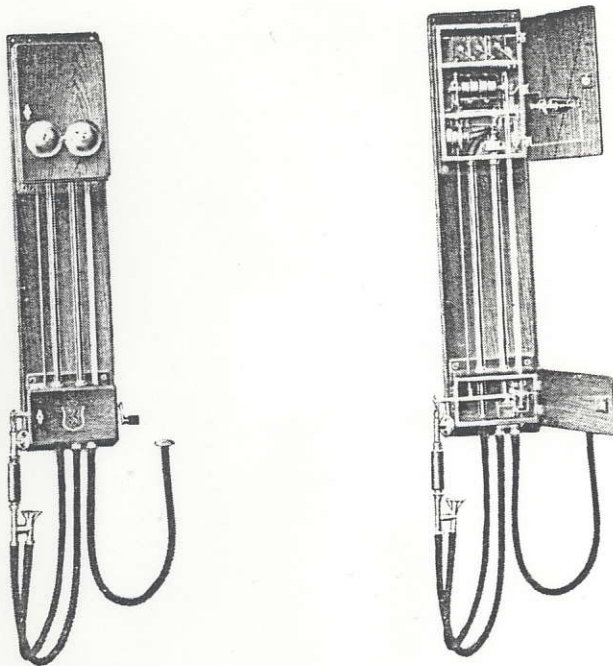

## Stationært vægapparat for paralelkobling. (Paralelapparat).

Utførelse: Polert træ. Den øverste kasse, som indeholder alle elektriske deler, er godt isolert fra nederste kasse, som indeholder de deler, som den telefonerende kommer i forbindelse med. Forbindelsen mellem begge kasser opnaaes ved en drivrem av lær for induktoren, en impregneret træstang for gaffelen og 2 ebonitror for overføring av talen.

**Mikrofon.** Montert i øverste kasse.

**Høretelefon.** Montert i øverste kasse.

**Induktor.** Speciel utførelse.

**Klokke.** Speciel utførelse.

**3 Tørelementer** E. 529.

**Kullynavleder** med sikringspatroner nr. 1146 montert paa marmorplate.

Katalog nr.	Telegrafnøkkel	Dimensioner mm	Vegt kg
2118	Anark	ca. 1080 × 360 × 250	ca. 15

KATALOG NR. 141

NOVEMBER 1920

# DELER FOR TELEFONAPPARATER

FABRIK



MERKE

A/S ELEKTRISK BUREAU  
KRISTIANIA

**E**

## TERMS OF DELIVERY

The prices contained in the price list cancel all previous prices and quotations.

The list prices are without engagement and to be understood for the goods delivered f. o. b. Kristiania, exclusive of packing.

The goods are forwarded for the purchaser's account, and at his risk. Insurance will only be covered on special request from the purchaser.

All goods are packed carefully by experienced men, and no responsibility is assumed by us for possible damage in transit.

Claims reaching us later than one week after receipt of goods cannot be recognized.

Claims should be accompanied by the packing slip.

When ordering please state catalogue number of article.

When cabling orders please make use of the code words.

Dimensions, weights and illustrations in this catalogue are without engagement.



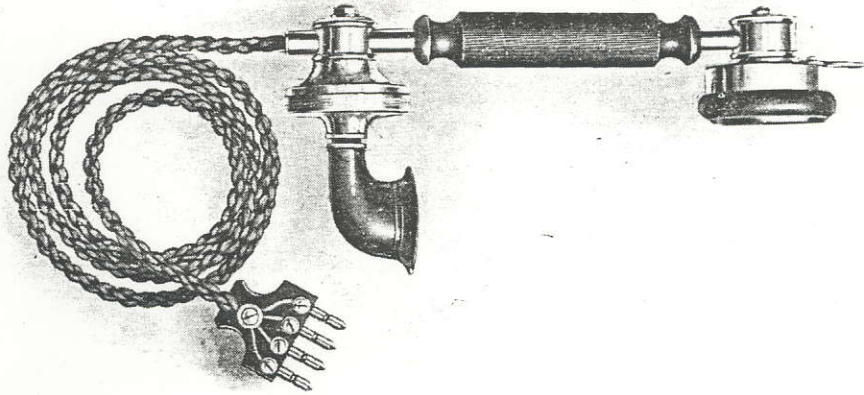

## Mikrotelefoner for apparater med lokalbatteri.

Alle metaldeler forniklet og polert.

Uten bryter i haandtaket.

Katalog nr.	Telegrafnøkkel	Snor nr.	Utførelse	Længde mm	Vegt kg
<b>Uten ring for ophængning.</b>					
1012	Decimal	1231	Uten prop	ca. 260	ca. 0,590
1013	Deficit	1236	Med prop	" 260	" 0,620
<b>Med ring for ophængning.</b>					
1019	Dekret	1231	Uten prop	ca. 280	ca. 0,600
1020	Delfin	1236	Med prop	" 280	" 0,630



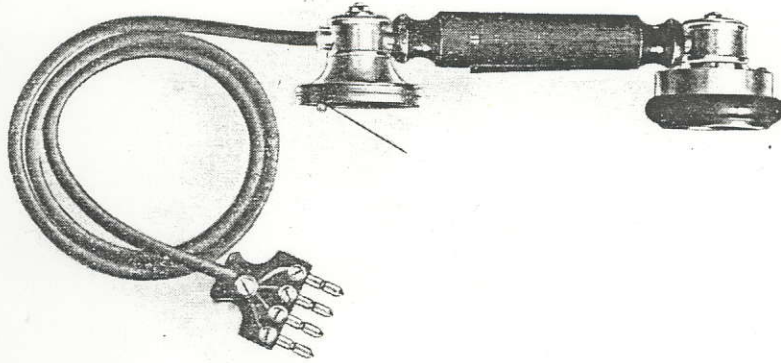

## Mikrotelefon for felttelefonapparater.

Alle metaldeler forniklet og polert.

Med prop og bryter i haandtaket.

Katalog nr.	Telegrafnøkkel	Snor nr.	Utførelse	Længde mm	Vegt kg
1036	Djonke	1239	Med kapsel- mikrofon E 5291	ca. 230	ca. 0,560

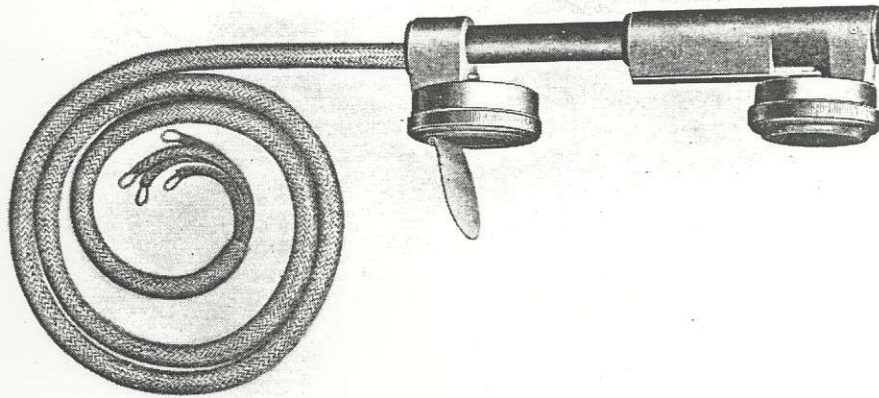

## Sammenskyvbar mikrotelefon for felttelefonapparater.

Aluminium, sort oksyderet.

Bryter i haandtaket.

Katalog nr.	Telegrafnøkkel	Snor nr.	Længde sammen- slaat mm	Vegt kg
993	Denwar	1651	ca. 145	ca. 0,625

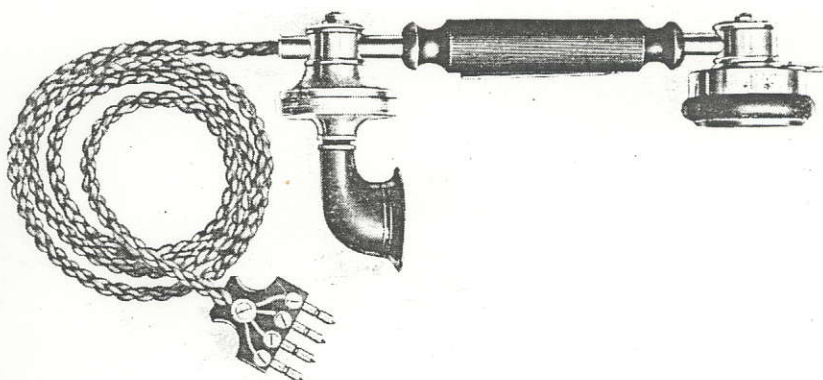

## Mikrotelefoner for vekslere med lokalbatterikobling.

4 eller 5 leders snor med prop.

Ved 5 leders snor er den 5te ledning uttat fra høretelefon-  
viklingens mittpunkt.

Alle metaldeler er forniklet og polert.

Med bryter i haandtaket.

Katalog nr.	Telegrafnøkkel	Snor nr.	Utførelse	Længde mm	Vegt kg
<b>Uten ring for ophængning.</b>					
1017	Dekant	1237	4-leders prop	ca. 260	ca. 0,620
1028	Diftong	1252	5-leders prop	ca. 260	ca. 0,630
<b>Med ring for ophængning.</b>					
1024	Desman	1237	4-leders prop	ca. 280	ca. 0,650
1032	Dirk	1252	5-leders prop	ca. 280	ca. 0,660

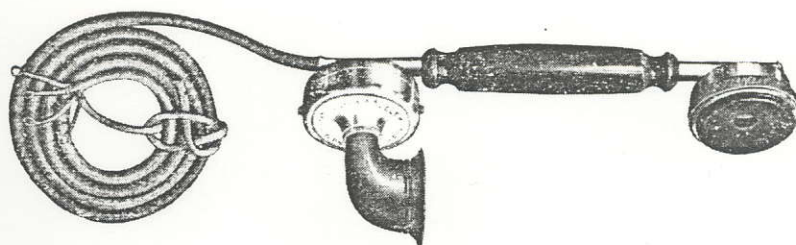

## Mikrotelefoner med kapselmikrofon for telefonapparater.

Uten bryter i haandtaket.

Katalog nr.	Telegrafnøkkel	Snor nr.	Utførelse	Længde mm	Vegt kg
<b>Uten ring for ophængning.</b>					
5029	Daabac	5039	uten prop	ca. 260	ca. 0,625
5030	Daaced	5040	med prop	ca. 260	ca. 0,670
<b>Med ring for ophængning.</b>					
5032	Daadjel	5039	uten prop	ca. 290	ca. 0,660
5033	Daafad	5040	med prop	ca. 290	ca. 0,700



*foto 724B*

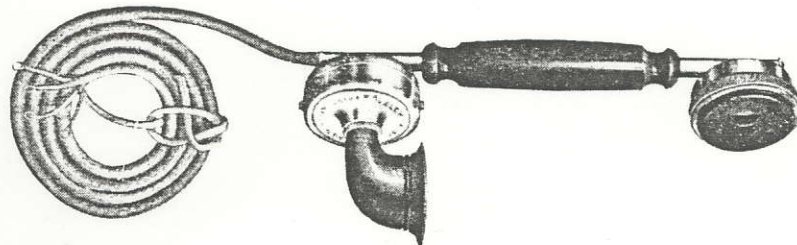

## Mikrotelefoner med kapselmikrofon for vekslere.

Snoren forsynet med prop.

Katalog nr.	Telegraf-nøkkel	Snor nr.	Antal ledere	Haandtak	Længde mm	Vegt kg
<b>Uten ring for ophængning.</b>						
5031	Daafliq	5041	5-leders	uten bryter	ca. 260	ca. 0,655
5036	Daafor	5043	5-leders	med bryter	ca. 260	ca. 0,670
5035	Daagaf	5042	4-leders	med bryter	ca. 260	ca. 0,600
<i>foto 724A</i> <b>Med ring for ophængning.</b>						
5034	Daagom	5041	5-leders	uten bryter	ca. 290	ca. 0,685
5038	Daagopa	5043	5-leders	med bryter	ca. 290	ca. 0,700
5037	Daagor	5042	4-leders	med bryter	ca. 290	ca. 0,635

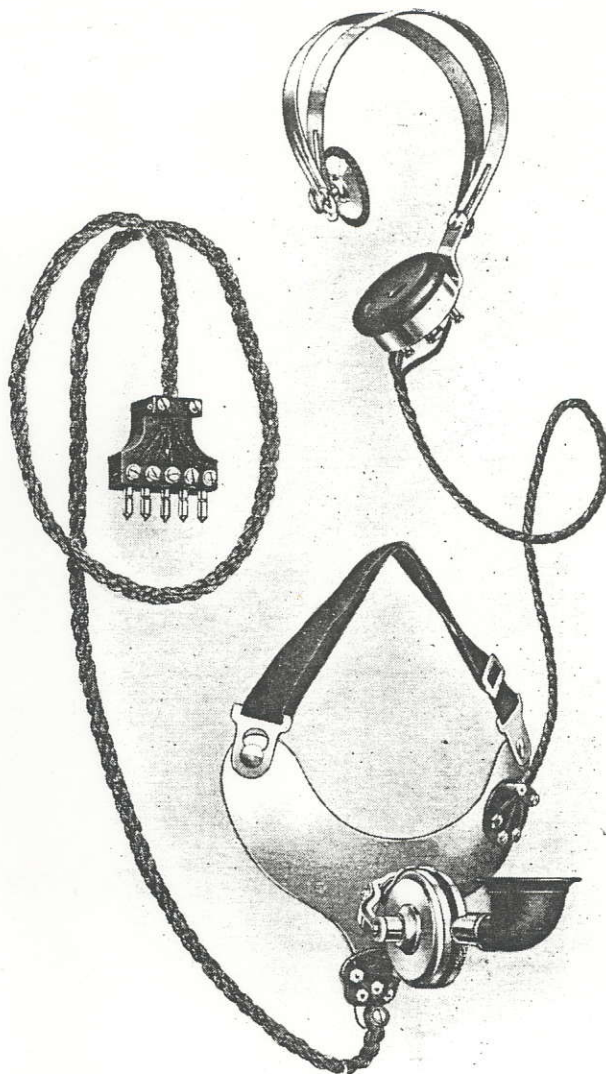

## Brystmikrofoner og hodetelefoner for centralbordekspedienter.

Mikrofontrakten er indstilbar. Ved bestilling opgives om ønskes for lokalbatteri- eller centralbatterikobling.

Katalog nr.	Telegrafnøkkle	Snor nr.	Antal ledere i snoren	Vegt kg
<b>Brystmikrofon med snor og prop.</b>				
1037	Dobbe	1253	4	ca. 0,360
1038	Dodder	1256	5	ca. 0,360
<b>Hodetelefon med bøile og snor.</b>				
1039	Dodenkop	1602	2	ca. 0,270
1040	Doge	1604	3	ca. 0,270

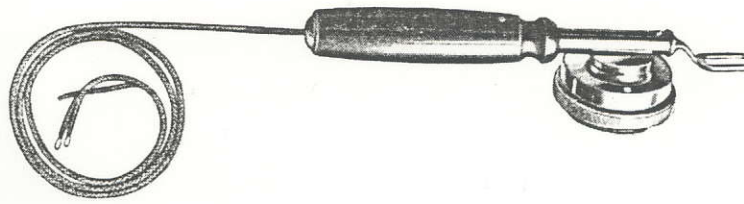

## Høretelefon med skaft.

Katalog nr.	Telegrafnøkkel	Snor nr.	Utførelse	Vegt kg
5496	Debutex	1601	med ring	ca. 0,300

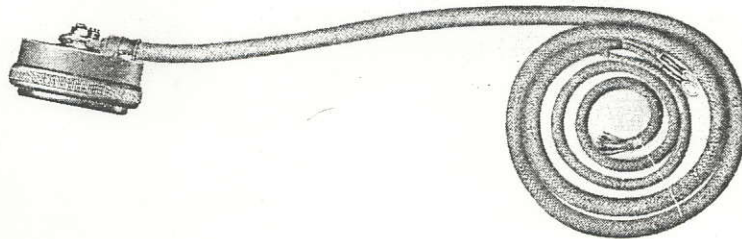



## Ekstra høretelefon.

Sort oxydert utførelse. For felttelefonapparater.

Katalog nr.	Telegrafnøkkel	Snor nr.	Utførelse	Vegt kg
1154	Debesk	1603	uten ring	ca. 0,180

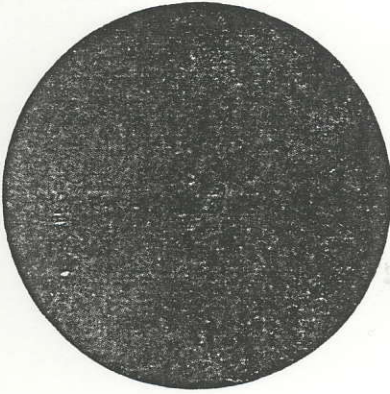
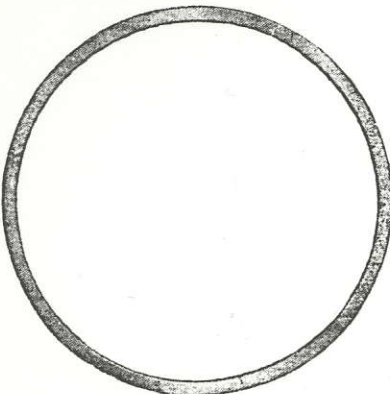

## Høretelefondele.

	Katalog nr.	Telegraf-nøkkel	Beskrivelse	Dimension mm
	1156	Fermit	Lok for standard høretelefon	65 diam.
	1157	Feston	Lok for hodetelefon	60 diam.
	1279	Fesur	Metalring for mikrotelefon 993 og høretelefon 1154. for mikrotelefoner med kapselmikrofon	59 diam.
	5245	Fesabo		60 diam.
	1280	Fesani	Lok for høretelefoner med metalring	55 diam.
	1167	Flok	Membran for høretelefoner og mikrotelefoner	55,4 diam.
	1168	Flor	Membran for hodetelefon nr. 1039-40	54 diam.
	1297	Florida	Kartonring for høretelefoner	55,4 diam.

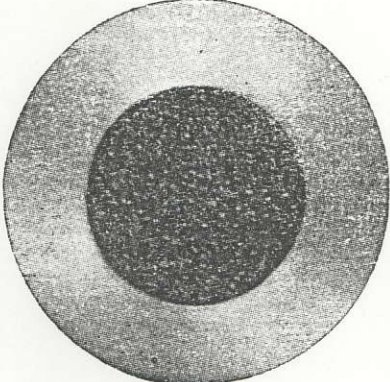
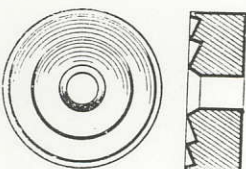
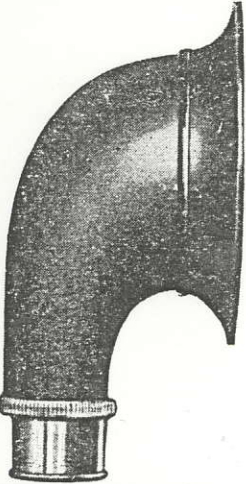

## Mikrofondeler.

	Katalog nr.	Telegraf-nøkkel	Beskrivelse	Dimension mm
	1162	Flaate	Kulbelagt mikrofon-membran for normal mikrofon	55 diam.
	1163	Flegel	Kulbelagt mikrofon-membran for bryst-mikrofon	53,5 diam.
	5078	Flogaba	Kulbelagt mikrofon-membran for kapsel-mikrofon	50 diam.
	957	Furbul	Kulstykke for mikrofoner	22 diam.
	1191	Fur	Kulkorn for lokalbatteri	
	1199	Furabe	Kulkorn for central-batteri	
	1281	Fibian	Taletrakt Stor utførelse uten gjænger	70×38

## Kapselmikrofoner.

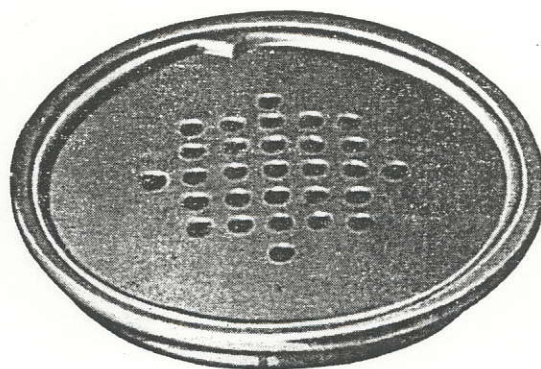

Katalog nr.	Telegrafnøkkel	Dimensioner mm	Vægt kg
<b>For lokalbatterisystem.</b>			
5026	Dabana	ca. 55,5×17,5	ca. 0,07
<b>For centralbatterisystem.</b>			
5027	Dabeca	ca. 55,5×17,5	ca. 0,07
<b>For transportabelt apparat (feltapparat).</b>			
5291	Dabora	ca. 55,5×17,5	ca. 0,07
<b>For ældre centralbatteriapparater.</b>			
5494	Daboto	ca. 55,5×17,5	ca. 0,07

5291 og 5494 er forsynet med kontaktfjær.

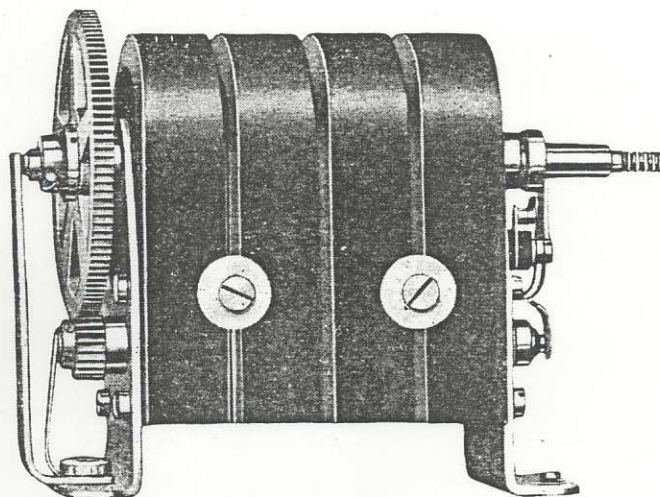

## Induktorer, normal model.

Uten sveiv. Normalt omdreiningstal av sveiven 180 omdr./min.

Katalog nr.	Telegraf- nøkkel	Antal mag- neter	Viklingens motstand ohm	Tomgangs- spænding volt	100 <sup>ohm</sup> indkoblet		Dimensioner mm	Vegt kg
					Amp.	Volt.		
5075	Drupac	4	ca. 375	ca. 85	0,050	50	ca.125×135×80	ca.2,25
5076	Drures	5	ca. 450	ca. 100	0,055	55	ca.125×180×80	ca.3,00



## Induktorer for feltapparater

Uten sveiv. For feltapp. D. 2653, D. 2655 og D 2659.

Normalt omdreiningstal av sveiven 180 omdr./min.

Katalog nr.	Telegraf-nøkkel	Antal mag-neter	Viklingens motstand ohm	Tomgangs-spænding volt	1000 ohm indkoblet		Dimensioner mm	Vegt kg
					Amp.	volt		
1668	Dyski	3	ca. 200	ca. 60	0,042	42	ca.125×110×80	ca.1,70

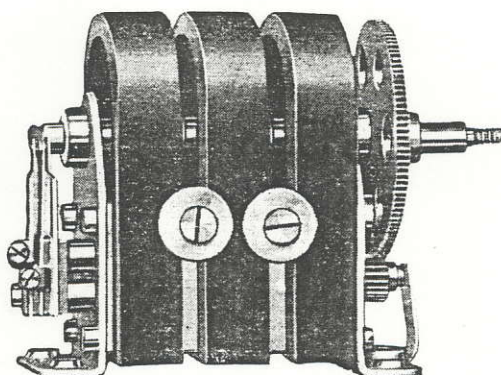

## Induktorer, liten model.

Uten sveiv. For feltapparat D 2658.

Normalt omdreiningstal av sveiven 180 omdr./min.

Katalog nr.	Telegraf-nøkkel	Antal mag-neter	Viklingens motstand ohm	Tomgangs-spænding volt	1000 ohm indkoblet		Dimensioner mm	Vegt kg
					Amp.	volt		
1069	Drytre	3	ca. 325	ca. 55	0,040	42	ca. 90×125×70	1,20



foto  
964

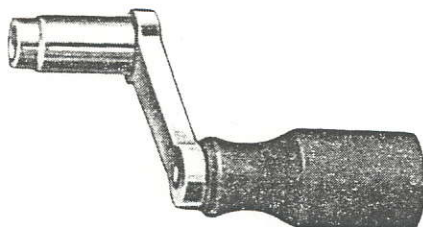

## Induktorsveiver.

Katalog nr.	Telegrafnøkkel	Utførelse	Længde av hylse mm	Vegt kg
1170	Florast	Med liten knast	ca. 11	ca. 0,030
1169	Floret	Med kort hylse	ca. 20	ca. 0,045
1173	Floryser	Med lang hylse	ca. 35	ca. 0,055

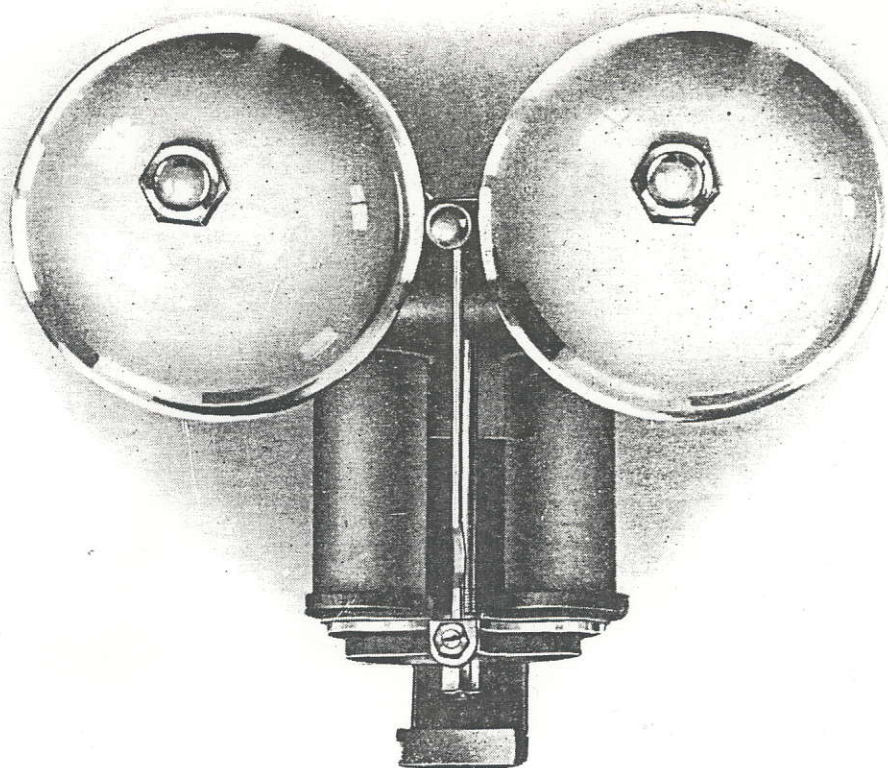

## Vekselstrømklokker for vægtefon- apparater.

Katalog nr.	Telegraf-nøkk	Motstand ohm	Dimensioner mm	For apparat nr.	Vegt kg
929	Doma	ca. 400	ca. 140×110×65	{ A 2020 A 2021	ca. 0,475
938	Domof	ca. 2000	ca. 140×110×65	{ A 2043 A 2044	ca. 0,475
4654	Domeca	ca. 2000	ca. 128×122×70	B 2515	ca. 0,5

Klokkeskaaler E 4682.

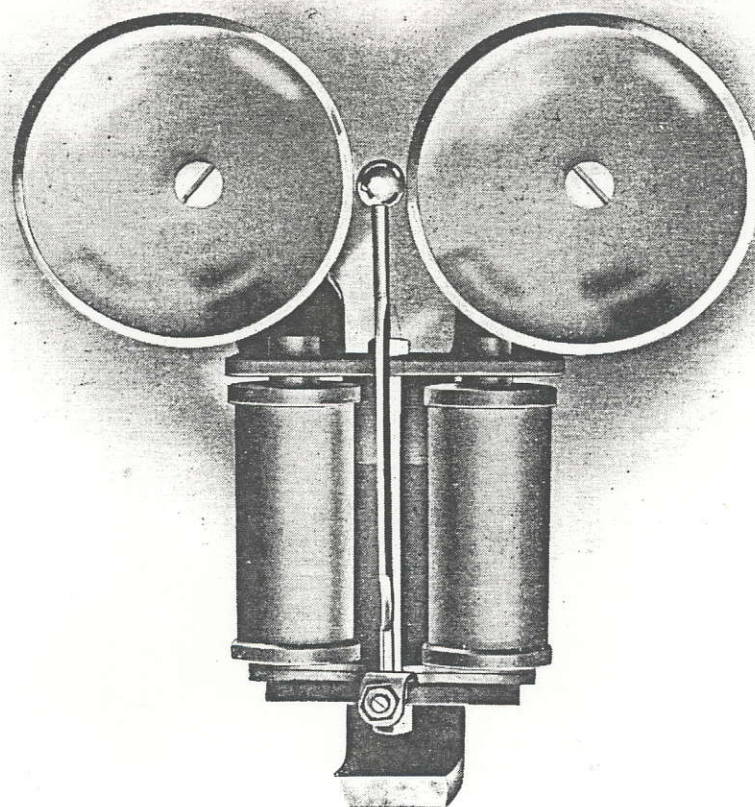

## Vekselstrømklokker for bordtelefonapparater.

Katalog nr.	Telegraf-nøkkel	Motstand ohm	Dimensioner mm	For apparat nr.	Vegt kg
939	Domaia	ca. 400	ca. 115×100×65	{ A 2136 A 2138 A 2139	ca. 0,355
941	Damcal	ca. 2000	ca. 115×100×65	{ A 2145 A 2146	ca. 0,355
4653	Domabac	ca. 2000	ca. 95×60×38	{ A 2147 A 2148	ca. 0,26
4655	Domsato	ca. 2000	ca. 103×95×38	{ B 2513 B 2514	ca. 0,3
5073	Domsita	ca. 400	ca. 95×60×38	{ A 2149 A 2150	ca. 0,26

Klokkeskaaler nr. E 4683. For klokker kat. nr. 4653, 4655 og 5073 er skaalene montert i apparaterne.



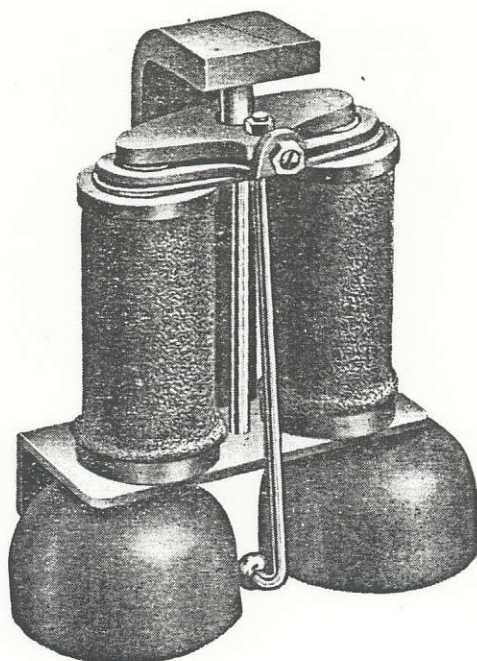

## Vekselstrømklokker for transportable telefonapparater.

Katalog nr.	Telegraf-nøkkel	Motstand ohm	Dimensioner mm	Klokke-skaaler nr.	For apparat nr.	Vegt kg
936	Domlin	ca. 2000	ca. 90×50×75	E 4684	{ D 2654 D 2655 D 2659	ca. 0,355
964	Domrac	ca. 400	ca. 56×96×40	E 4685		D 2658



foto 862

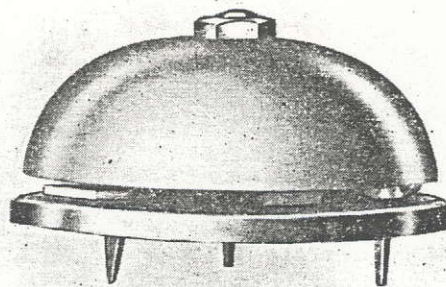

## Batteriklokke.

(3 til 6 volt)

Katalog nr.	Telegrafnøkkel	Diameter mm	For apparat nr.	Vegt kg
945	Domvar	ca. 70	{ B 2520 C 3023	ca. 0,210

## Surrere.

Katalog nr.	Telegrafnøkkel	For apparat nr.	Dimensioner mm	Vegt kg
1516	None	{ B 2519 C 3006	ca. 65×45×25	ca. 0,090
1517	Nonius	{ D 2655 D 2659	ca. 60×35×90	ca. 0,070
5184	Nonoba	{ C 3161 C 3162	ca 102×64×27	ce. 0,150

## Klokkeskaaler.

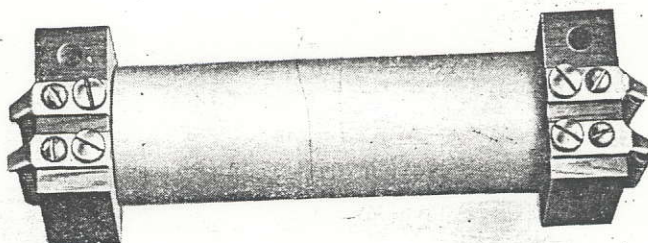

Katalog nr.	Telegraf-nøkkel	Anvendelse	Dimensioner mm	Vegt kg
4682	Donab	For vægapparater og ekstraklokker	ca. 62×23	ca. 0,060
4683	Donec	For bordapparater	ca. 54×17	ca. 0,035
4684	Donof	For feltapparater D 2654, D 2655, D 2659	ca. 36×22	ca. 0,020
4685	Donur	For feltapparat D 2658	ca. 36×22	ca. 0,019
944	Domtom	For lokaltelefonapparat C 3023	ca. 70×20	ca. 0,060



## Induktionsspoler.

Katalog nr.	Telegraf-nøkkel	Anvendelse	Motstand ohm	Dimensioner mm
302	Bandogas	For induktorapparater	prim. 1, sek. 75	ca. 85×25×25
306	Bandug	For lokaltelefonapparater	prim. 1, sek. 25	ca. 65×17×17
307	Banlys	For transportable telefonapparater	prim. 1, sek. 70	ca. 82×21×21
5068	Banlor	For centralbatteriapparater	prim. 15, sek. 75	ca. 108×28×28
5185	Banpan	For lokaltelefonapparater med linjevælgere	prim. 30, sek. 30	ca. 65×17×17

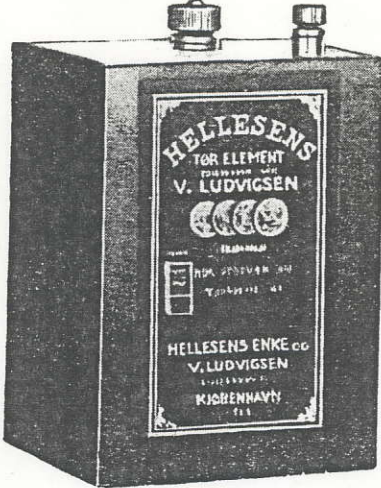
## Tørelementer.

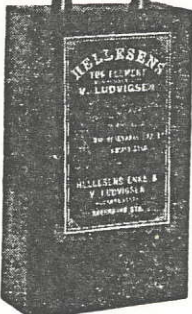
	Katalog nr.	Telegraf-nøkkel	Spænding volt	Dimensioner mm	Vegt kg
	529	Kanvado	1,5	ca. 93 × 74 × 44	ca. 0,500
	530	Kam	1,5	ca. 165 × 65 diam.	ca. 0,870
	531	Kamel	3	ca. 120 × 70 × 35	ca. 0,425



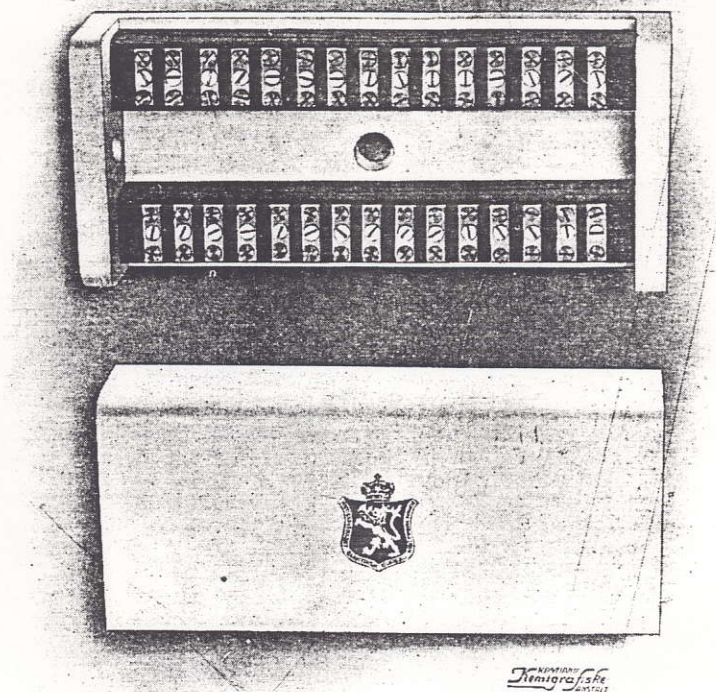

## Koblingsbokser for lokaltelefonapparater- og anlæg.

Katalog nr.	Telegrafnøkkel	Antal dobbeltlinjer	Dimensioner mm	Vegt kg
3053	Edda	20	ca. 290×100×60	ca. 1,5
3054	Edikt	30	ca. 400×100×60	ca. 2,0



foto 885  
886

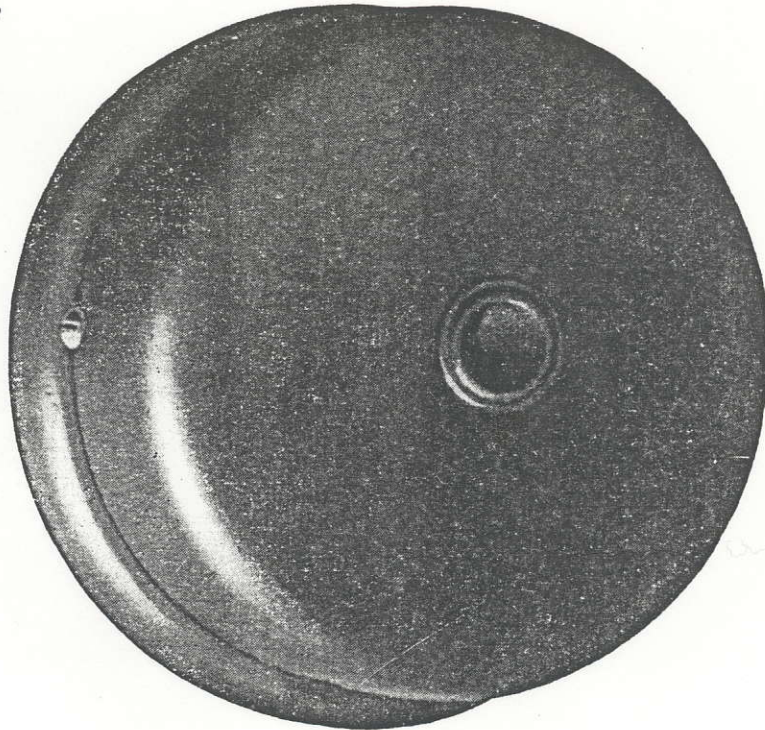

## Rosetter.

Katalog nr.	Telegrafnøkkel	Antal ledere	Dimensioner mm	Vegt kg
4556	Flo	6	ca. 72×41	ca. 0,10
4559	Floba	3	ca. 72×41	ca. 0,09

## Stikkontakter.



foto 932  
936

Katalog nr.	Telegrafnøkkel	Antal fjærer	Dimensjoner mm	Vegt kg
1363	Hipflat	2	ca. 40×35×12	ca. 0,045
1401	Flucab	3	ca. 70×30	ca. 0,080
1172	Flu	4	ca. 40×50×12	ca. 0,055
1175	Flare	5	ca. 40×62×12	ca. 0,065
1180	Flola	6	ca. 40×80×12	ca. 0,075

## Propper.

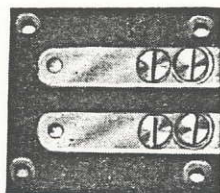

Foto 932  
935

Katalog nr.	Telegrafnøkkel	Antal ledere	Dimensjoner mm	Vegt kg
1372	Honake	2	ca. 60×25×11	ca. 0,035
1400	Flotsab	3	ca. 60×45×11	ca. 0,040
1171	Flotte	4	ca. 60×45×11	ca. 0,045
1174	Fly	5	ca. 60×62×11	ca. 0,055
1179	Flisat	6	ca. 72×72×11	ca. 0,065

# Mikrotelefonsnorer.

## Mikrofonfæste.

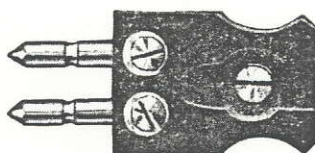
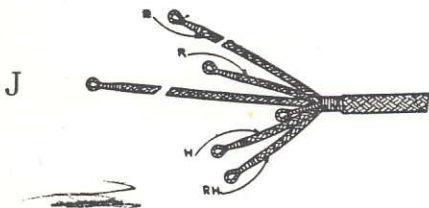
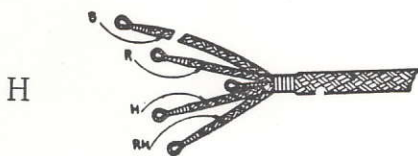
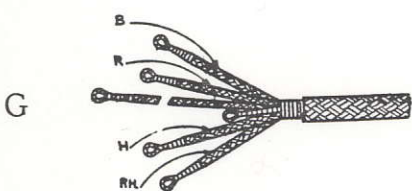
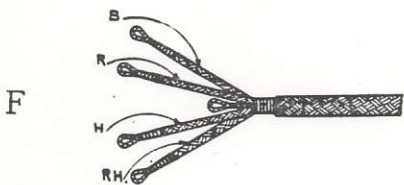
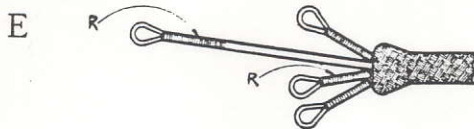
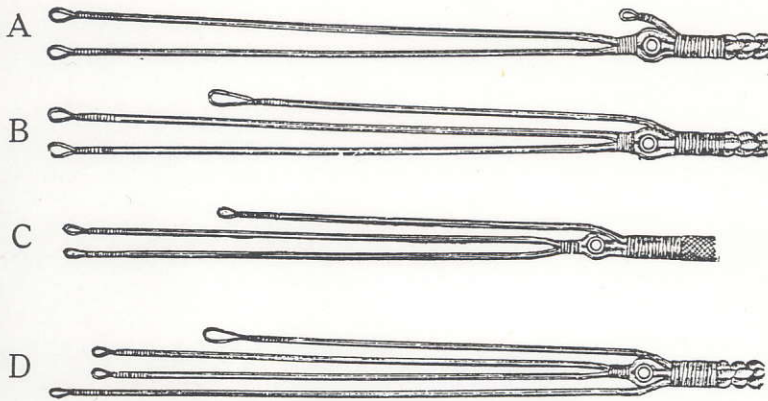

## Apparatfæste

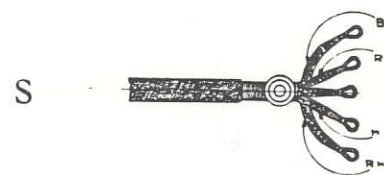
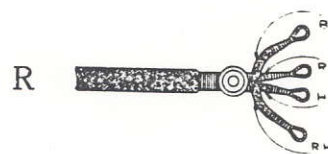
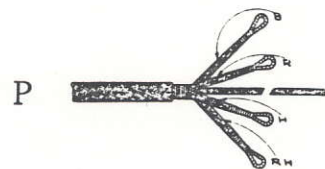
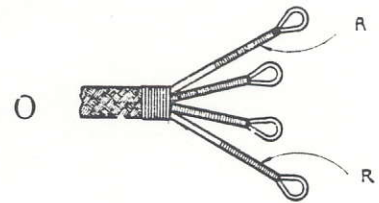
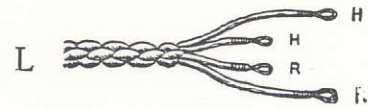

## Brystmikrofonsnorer.

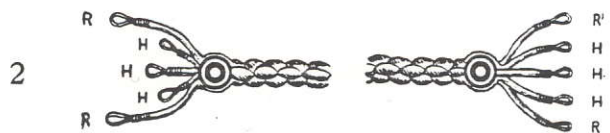



## Mikrotelefonsonorer.

Katalog nr.	Telegrafnøkkel	Antal ledere	Utførelse som fig.
1231	Glacis	4	A og L
1236	Globus	4	A og M
1237	Glor	4	B og M
1239	Gnag	4	C og M
1252	Grat	5	D og N
1651	Tebus	4	E og O
5039	Graba	4	F og P
5040	Grabec	4	F og R
5041	Grabof	5	G og S
5042	Grabuk	4	H og R
5043	Grabym	5	I og S

## Brystmikrofonsonorer.

Katalog nr.	Telegrafnøkkel	Antal ledere	Utførelse som fig.
1253	Gredo	4	1
1256	Grille	5	2



# Roset og propsnorer.

Rosetfæster.

Apparatfæster.

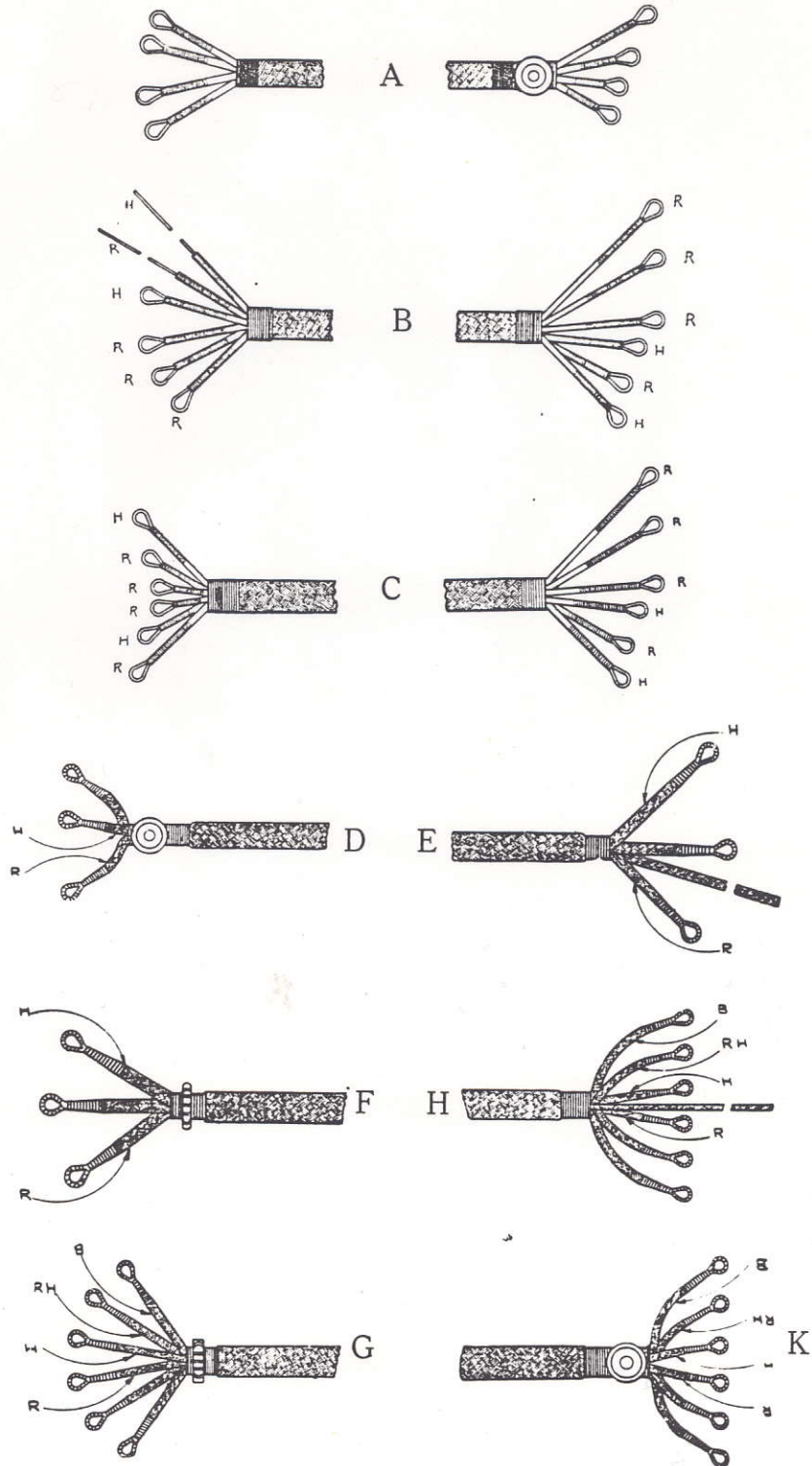

Katalog nr.	Telegrafnøkkel	Antal ledere	Utførelse som fig.
<b>Propsnorer.</b>			
1673	Tidos	4	A
1675	Tift	6	C
5070	Tifbac	3	D og E
5072	Tifced	6	K og H
<b>Rosetsnorer.</b>			
1674	Tifro	6	B
5069	Tifefo	3	F og E
5071	Tifeku	6	G og H

## Høretelefoner.

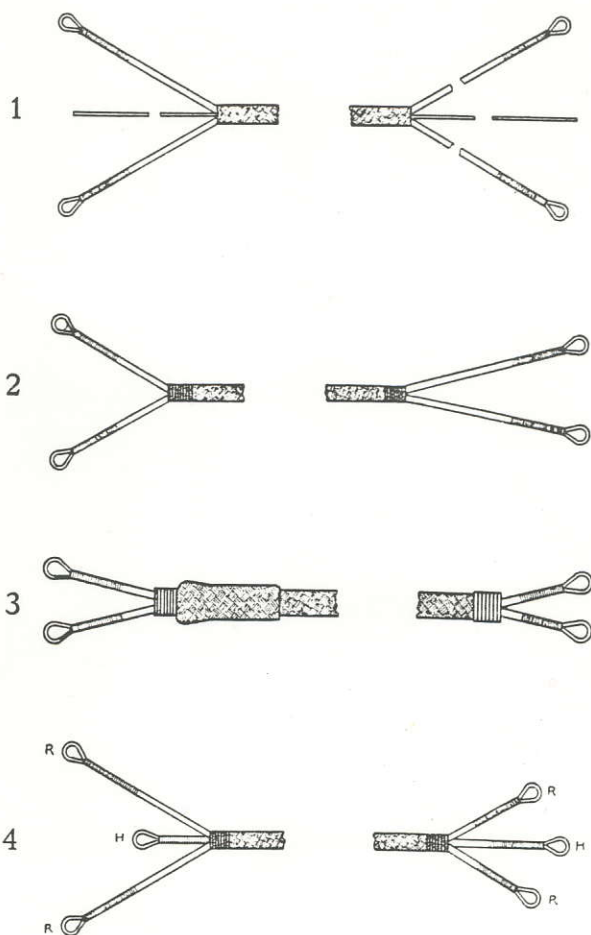

Katalog nr.	Telegrafnøkkel	Antal ledere	Illustration nr.
1601	Tabiant	2	1
1602	Tacitus	2	2
1603	Tadel	2	3
1604	Tafus	3	4



### Register.

Telegrafnøkkel.	Katalog nr.	Side.
Bandogas	302	21
Bandug	306	21
Banlys	307	21
Banlor	5068	21
Banpan	5185	21
Daabac	5029	7
Daaced	5030	7
Daadjel	5032	7
Daafad	5033	7
Daafilig	5031	8
Daafor	5036	8
Daagaf	5035	8
Daagom	5034	8
Daagopa	5038	8
Daagor	5037	8
Dabana	5026	13
Dabeca	5027	13
Dabora	5291	13
Daboto	5494	13
Damcal	941	18
Debesk	1154	10
Debutex	5496	10
Decimal	1012	3
Deficit	1013	3
Dekant	1017	6
Dekret	1019	3
Delfin	1020	3
Denwar	993	5
Desman	1024	6
Diftong	1028	6
Dirk	1032	6
Djonke	1036	4
Dobbe	1037	9
Dodder	1038	9
Dodenkop	1039	9
Doge	1040	9
Doma	929	17
Domabac	4653	18

Telegrafnøkkel.	Katalog nr.	Side.
Domaia	939	18
Domeca	4654	17
Domlin	936	19
Domof	938	17
Domrac	964	19
Domsato	4655	18
Domsita	5073	18
Domtom	944	21
Domvar	945	20
Donab	4682	21
Donec	4683	21
Donof	4684	21
Donur	4685	21
Drupac	5075	14
Drures	5076	14
Drytre	1069	15
Dyski	1668	15
Edda	3053	23
Edikt	3054	23
Fermit	1156	11
Fesani	1280	11
Feston	1157	11
Fesur	1279	11
Fesabo	5245	11
Fibian	1281	12
Flaate	1162	12
Flare	1175	25
Flegel	1163	12
Flisat	1179	25
Flo	4556	24
Floba	4559	24
Flogaba	5078	12
Flok	1167	11
Flola	1180	25
Flor	1168	11
Florast	1170	16
Floret	1169	16
Florida	1297	11
Floryser	1173	16
Flotsab	1400	25

A/S ELEKTRISK BUREAU — KRISTIANIA

---

Telegrafnøkkel.	Katalog nr.	Side.
Flotte	1171	25
Flucab	1401	25
Flu	1172	25
Fly	1174	25
Fur	1191	12
Furabe	1199	12
Furbul	957	12
Glacis	1231	27
Globus	1236	27
Glor	1237	27
Gnag	1239	27
Graba	5039	27
Grabec	5040	27
Grabof	5041	27
Grabuk	5042	27
Grabym	5043	27
Grat	1252	27
Gredo	1253	27
Grille	1256	27
Hipflat	1363	25
Honake	1372	25
Kam	530	22
Kamel	531	22
Kanvado	529	22
None	1516	20
Nonius	1517	20
Nonoba	5184	20
Tabiant	1601	30
Tacitus	1602	30
Tadel	1603	30
Tafus	1604	30
Tebus	1651	27
Tidos	1673	29
Tifbac	5070	29
Tifced	5072	29
Tifefo	5069	29
Tifeku	5071	29
Tifro	1674	29
Tift	1675	29

**Nummerregister.**

Katalog nr.	Telegrafnøkkel.	Side.
302	Bandogas	21
306	Bandug	21
307	Banlys	21
529	Kanvado	22
530	Kam	22
531	Kamel	22
929	Doma	17
936	Domlin	19
938	Domof	17
939	Domaia	18
941	Damcal	18
944	Domtom	21
945	Domvar	20
957	Furbul	12
964	Domrac	19
993	Denwar	5
1012	Decimal	3
1013	Deficit	3
1017	Dekant	6
1019	Dekret	3
1020	Delfin	3
1024	Desman	6
1028	Diftong	6
1032	Dirk	6
1036	Djonke	4
1037	Dobbe	9
1038	Dodder	9
1039	Dodenkop	9
1040	Doge	9
1069	Drytre	15
1154	Debesk	10
1156	Fermit	11
1157	Feston	11
1162	Flaate	12
1163	Flegel	12
1167	Flok	11
1168	Flor	11



A/S ELEKTRISK BUREAU — KRISTIANIA

---

Katalog nr.	Telegrafnøkkel.	Side.
1169	Floret	16
1170	Florast	16
1171	Flotte	25
1172	Flu	25
1173	Floryser	16
1174	Fly	25
1175	Flare	25
1179	Flisat	25
1180	Flola	25
1191	Fur	12
1199	Furabe	12
1231	Glacis	27
1236	Globus	27
1237	Glor	27
1239	Gnag	27
1252	Grat	27
1253	Gredo	27
1256	Grille	27
1279	Fesur	11
1280	Fesani	11
1281	Fibian	12
1297	Florida	11
1363	Hipflat	25
1372	Honake	25
1400	Flotsab	25
1401	Flucab	25
1516	None	20
1517	Nonius	20
1601	Tabiant	30
1602	Tacitus	30
1603	Tadel	30
1604	Tafus	30
1651	Tebus	27
1668	Dyski	15
1673	Tidos	29
1674	Tifro	29
1675	Tift	29
3053	Edda	23
3054	Edikt	23
4556	Flo	24

A/s ELEKTRISK BUREAU — KRISTIANIA

Katalog nr.	Telegrafnøkkel.	Side.
4559	Floba	24
4653	Domabac	18
4654	Domeca	17
4655	Domsato	18
4682	Donab	21
4683	Donec	21
4684	Donof	21
4685	Donur	21
5026	Dabana	13
5027	Dabeca	13
5029	Daabac	7
5030	Daaced	7
5031	Daaflij	8
5032	Daadjel	7
5033	Daafad	7
5034	Daagom	8
5035	Daagaf	8
5036	Daafor	8
5037	Daagor	8
5038	Daagopa	8
5039	Graba	27
5040	Grabec	27
5041	Grabof	27
5042	Grabuk	27
5043	Grabym	27
5068	Banlor	21
5069	Tifefo	29
5070	Tifbac	29
5071	Tifeku	29
5072	Tifced	29
5073	Domsita	18
5075	Drupac	14
5076	Drures	14
5078	Flogaba	12
5184	Nonoba	20
5185	Banpan	21
5245	Fesabo	11
5291	Dabora	13
5494	Daboto	13
5496	Debutex	10

Hermed blir prisliste nr. T. 2040 ugyldig.

PRISLISTE  
NR. T. 2058

SEKTION E.



A/S ELEKTRISK BUREAU  
KRISTIANIA

BRUTTOPRISER PR. 15/6 1922.

Katalog nr.	Telegrafnøkkel		Pris kr.
302	Bandogas	Induktionsspole for induktorapparat	6.00
306	Bandug	» » lokaltelefonapparat	6.00
307	Banlys	» » transportabelt »	6.00
529	Kanvado	Firkantet tørerelement 1,5 Volt	—
530	Kam	Rundt » 1,5 » type III nr. 6	—
531	Kamel	Firkantet » 3 »	—
929	Doma	Vekselstrømklokke ca. 400 Ohm, for vægapp.	12.00
936	Domlin	» » 2000 » » transp. »	15.00
938	Domof	» » 2000 » » vægapp.	13.75
939	Domaia	» » 400 » » bordapp.	11.50
941	Domcal	» » 2000 » » »	13.25
944	Domtom	Klokkeskaal for lokaltelefonapparat	1.15
945	Domvar	Batteriklokke	17.00
957	Furbul	Kulstykke for mikrofon	0.40
964	Domrac	Vekselstrømklokke 400 Ohm, for transp. app.	13.25
993	Denwar	Mikrotelefon, sammenskyvbar	80.00
1012	Decimal	Mikrotelefon u. ring, u. prop, u. bryter for apparat m. lokalbatterikobling	—
1013	Deficit	» u. ring, m. prop, u. bryter for apparat m. lokalbatterikobling	—
1017	Dekant	Mikrotelefon u. ring, m. 4 l. prop, m. bryter for veksler m. lokalbatterikobling	—
1019	Dekret	Mikrotelefon m. ring, u. prop, u. bryter for apparat m. lokalbatterikobling	—
1020	Delfin	» m. ring, m 4l. prop, u. bryter for apparat m. lokalbatterikobling	—

Opgi altid katalog nr. ved bestilling.



A/S ELEKTRISK BUREAU — KRISTIANIA

Katalog nr.	Telegrafnøkkel		Pris kr.
1024	Desman	Mikrotelefon m. ring, m. 4 l. prop, m. bryter for vekslers m. lokalbatterikobl.	51.00
1028	Diftong	» u. ring, m. 5 l. prop, m. bryter for vekslers m. lokalbatterikobl.	—
1032	Dirk	» m. ring, m. 5 l. prop, m. bryter for vekslers m. lokalbatterikobl.	51.50
1036	Djonke	Mikrotelefon u. ring. m. prop, m. bryter for feltapparat	51.00
1037	Dobbe	Brystmikrofon m. 4 l. snor m. prop	76.50
1038	Dodder	» m. 5 l. » »	78.00
1039	Doddenkop	Hodetelefon m. bøile m. 2 l. snor	28.50
1040	Doge	» m. » m. 3 l. »	29.00
1069	Drytre	Induktor, 3 magn., liten model for feltapparat	38.00
1154	Debesk	Ekstrahøretelefon for felttelefonapparat	19.50
1156	Fermit	Lok for standard høretelefon 65 m/m. diam.	1.00
1157	Feston	» » hodetelefon 60 m/m. diam.	1.50
1162	Flaate	Mikrofonmembran 55 m/m. diam.	0.80
1163	Flegel	» 53,5 » »	0.80
1167	Flok	Membran for høretelefon og mikrotelefon 55,4 m/m. diam.	0.15
1168	Flor	» hodetelefon 54 m/m. diam.	0.35
1169	Floret	Induktorsveiv med kort hylse	2.25
1170	Florast	» » liten knast	2.75
1171	Flotte	Prop, 4 leder	1.40
1172	Flu	Stikkontakt, 4 leder	2.80
1173	Floryser	Induktorsveiv med lang hylse	2.75
1174	Fly	Prop, 5 leder	1.60
1175	Flare	Stikkontakt, 5 leder	3.40
1179	Flisat	Prop, 6 leder	2.00
1180	Flola	Stikkontakt, 6 leder	4.00

Opgi alltid katalog nr. ved bestilling.



A/S ELEKTRISK BUREAU – KRISTIANIA

Katalog Nr.	Telegrafnøkkel		Pris kr.
1191	Fur	Kulkorn for lokalbatteri	pr. hg. 8.00
1199	Furabe	» » centralbatteri	« » 8.00
1231	Glacis	Mikrotelefonspor, 4 leder	2.75
1236	Globus	» 4 »	2.75
1237	Glor	» 4 »	2.75
1239	Gnag	» 4 » gummiisolert	5.75
1252	Grat	» 5 »	3.75
1253	Gredo	Brysmikrofonspor, 4 leder	2.75
1256	Grille	» 5 »	3.75
1279	Fesur	Metalring for mikrotelefon	1.40
1280	Fesani	Lok for høretelefon med metalring	1.00
1281	Fibiban	Taletrakt, stor utførelse, uten gjænger	2.20
1297	Florida	Kartonring for høretelefon	0.15
1363	Hipflat	Stikkontakt, 2 leder	1.60
1372	Honake	Prop, 2 leder	1.00
1400	Flotsab	Prop, 3 leder	1.20
1401	Flucab	Stikkontakt, 3 leder	5.75
1516	None	Surrer	4.00
1517	Nonius	»	15.00
1601	Tabiant	Høretelefonspor m. bæresnor, 2 leder m. løkker	1.50
1602	Tacitus	» u. » 2 » » »	1.25
1603	Tadel	» u. » 2 » » »	3.00
1604	Tafus	» u. » 3 » » »	1.40
1651	Teb	Mikrotelefonspor, 4 leder, gummiisolert	5.75
1668	Dyski	Induktor, 3 magn., for felttelefonapparat	40.00
1673	Tidos	Propspor, 4 leder	2.75
1674	Tifro	Rosetsnor, 6 leder	3.50
1675	Tift	Propspor, 6 leder	3.50
3053	Edda	Koblingsboks, 20 dbl. for lokaltelefonanlæg	27.50
3054	Edikt	» 30 » » »	31.50

Opgi altid katalog nr. ved bestilling.

A/S ELEKTRISK BUREAU – KRISTIANIA

Katalog nr.	Telegraf-nøkkel		Pris kr.
4556	Flo	Roset, 6 leder	4.50
4559	Floba	» 3 »	4.00
4653	Domabac	Vekselstrømklokke ca. 2000 Ohm, for staa- bordapparat	11.50
4654	Domeca	» ca. 2000 Ohm, for C.B- vægapparat	13.50
4655	Domsato	» ca. 2000 Ohm, for C.B- bordapparat	11.50
4682	Donab	Klokkeskaal for vægapparat og ekstraklokke	1.00
4683	Donec	» » bordapparat	0.45
4684	Donof	» » feltapparat	0.75
4685	Donur	» » »	0.80
5026	Dabana	Kapselmikrofon for lokalbatterisystem	2.75
5027	Dabeca	» » centralbatterisystem	2.75
5029	Daabac	Mikrotelefon m. kapselmikrofon, u. ring, u. prop, u. bryter for telefonapp.*)	33.00
5030	Daaced	» m. kapselmikrofon, u. ring, u. bryter, m. prop for telefonapp.*)	34.50
5031	Daafliq	Mikrotelefon m. kapselmikrofon, u. ring u. bryter, m. 5 l. prop for veksler*)	35.00
5032	Daadjel	Mikrotelefon m. kapselmikrofon, m. ring, u. prop, u. bryter for telefonapp.*)	34.00
5033	Daafad	» m. kapselmikrofon, m. ring, m prop, u. bryter for telefonapp *)	35.50
5034	Daagom	Mikrotelefon m. kapselmikrofon m. ring, m. 5 l. prop, u. bryter for veksler*)	36.00
5035	Daagaf	» m. kapselmikrofon, u. ring, m. 4 l. prop, m, bryter for veksler*)	48.00
5036	Daafor	» m. kapselmikrofon, u. ring, m. 5 l. prop, m. bryter for veksler*)	48 50
5037	Daagor	» m. kapselmikrofon, m. ring, m. 4 l. prop, m. bryter for veksler*)	49.00
5038	Daagopa	» m. kapselmikrofon, m. ring, m. 5 l. prop, m. bryter for veksler*)	49.50
5039	Graba	Mikrotelefonspor, 4 leder	2.75
5040	Grabec	» 4 »	2.75
5041	Grabof	» 5 »	3.75
5042	Grabuk	» 4 »	2.75
5043	Grabym	» 5 »	3.75

\*) Ved bestilling maa opgis om der ønskes kapselmikrofon nr 5026 eller 5027

Opgi altid katalog nr. ved bestilling.

E 40



A/S ELEKTRISK BUREAU — KRISTIANIA

Katalog nr.	Telegrafnøkkel		Pris kr.
5068	Banlor	Induktionsspole for centralbatteriapparat	7.00
5069	Tifefo	Rosetsnor, 3 leder	2.50
5070	Tifbac	Propsnor, 3 leder	2.50
5071	Tifeku	Rosetsnor, 6 leder	3.50
5072	Tifced	Propsnor, 6 leder	3.50
5073	Domsita	Vekselstrømklokke ca. 400 Ohm, for staa- bordapparat	11.00.
5075	Drupac	Induktor, 4 magn.	39.00
5076	Drures	» 5 »	45.00
5078	Flogaba	Mikrofonmembran 50 m/m. diam.	1.00
5184	Nonoba	Surrer	5.80
5185	Banpan	Induktionsspole for lokaltelefonapparat med linjevælger	5.50
5245	Fesabo	Metalring for mikrotelefon m. kapselmikrofon	1.40
5291	Dabora	Kapselmikrofon for feltapp.	3.00
5494	Daboto	» » ældre centralbatteriapp.	3.00
5496	Debutex	Høretelefon med skaft og ring	18.50
—	—	Prop og rosetsnor, 3 leder	pr. m. 1.00
—	—	» » » 4 »	» » 1.20
—	—	» » » 6 »	» » 1.85
—	—	Mikrotelefonspor, 4 leder	pr. m. 1 20
—	—	» 5 »	» » 1.50
—	—	Høretelefonspor, 2 leder	pr. m. 1.00
—	—	» 3 »	« » 1.15

Prisene er uten forbindtlighet og forstaaes f.o.b. Kristiania, excl. emballage der beregnes til selvkostende og tas tilbake til halv pris ved franko retur Kristiania i god stand.

**Bemerk:** Mikrotelefoner kat.nr. 1012—1032 er utgaat, istedet leveres ny type kat. nr. 5029—5038.

Opgi altid katalog nr. ved bestilling.

PRISLISTE OVER LOKALTELEFONAPPARATER

Art.nr.				Fig. Publ.	Pris kr.	<i>Brutto</i>
3023	Lokaltелефонapp., <del>for vag</del> for vag,	1	13		72,00	✓
3006	" " " " " bord,	2	"		24,00	✓
3024	Linjev. for app. kat. nr. 3023 og 3006,	5 enkeltlinjer	4	"	7,00	✓
3015	" " " " " " " " " " " " "	10	"	"	9,00	✓
3171	Lokaltелефонapp., s/indeb. linjev., for bord,	10	6	"	150,00	✓
3172	" " " " " " " " " " " " "	20	"	"	161,00	✓
3173	" " " " " " " " " " " " "	30	"	"	175,00	✓
3181	" " " " " " " " " " " " "	20 dobbt.	"	"	184,00	✓
3162	" " " " " " " " " " " " "	30	"	"	204,00	✓
3175	Lokaltелефонapp. for vag	10 ank. 1. 10	"		<del>105,00</del> 130	
3176	" " " " " " " " " " " " "	20	"	"	<del>115,00</del> 140	
3177	" " " " " " " " " " " " "	30	"	"	<del>125,00</del> 150	
3185	" " " " " " " " " " " " "	20 dobbt.	"	"	<del>135,00</del> 158	
316	" " " " " " " " " " " " "	30	"	"	<del>153,00</del> 170	

Priserne forstaaes, f. o. m. Kristiania, excl. skatte.

*priser p. 16/4-37.*



KATALOG NR. 151

OKTOBER 1920

# TELEFONVEKSLERE



A/S ELEKTRISK BUREAU  
KRISTIANIA

F

## LEVERINGSBETINGELSER

Med de i prislisten opførte priser annulleres alle ældre priser og specialofferter for telefon og svakstrømmateriel.

Listeprisene er uten forbindtlighet og forstaaes for varerne levert f. o. b. Kristiania, eksklusive emballage. Emballagen beregnes billigst og tas tilbake for halv pris mot franko retur Kristiania i god stand.

Forsendelse sker for mottagerens regning og risiko. Assuranse besørges kun paa bestillerens uttrykkelige forlangende.

Varerne pakkes omhyggelig av øvede folk. Ansvar overtas ikke for eventuel skade under transport.

Reklamationer, som indløper senere end 8 dager efter varens ankomst, godkjendes ikke.

Eventuelle reklamationer maa ledsages av pakseddelen.

Ved bestilling bedes opgit katalognummer.

Ved telegrafiske bestillinger benyttes telegrafnøkkel.

Maal, vegt og illustrationer uten forbindtlighet.

A/S ELEKTRISK BUREAU — KRISTIANIA

---

VEKSLERE FOR  
LOKALBATTERIKOBLING  
(INDUKTORSIGNAL)  
MULTIPELSYSTEM

Telefonvekslere for lokalbatterisystem fabrikeres i forskjellige typer, idet de fremstilles som propvekslere, trykknappvekslere og snorvekslere.

**Propvekslere.** Ved disse utføres forbindelserne ved løse propper uten snorer, hvorved konstruktionen blir meget stabil og betjeningsmaaten enkel.

**Trykknappvekslere.** Ved disse utføres forbindelsen ved fastmonterte trykknapper.

Saa vel propvekslere som trykknappvekslere egner sig spesielt til bruk paa steder, hvor man ikke til enhver tid har fagfolk forhaanden, som kan efterse og vedlikeholde vekslerne, f. eks. i forretninger, fabrikker, mindre, avsidesliggende centralstationer o. l.

Smaa vekslere utføres altid som propvekslere eller trykknappvekslere.

**Snorvekslere.** Forbindelserne utføres ved snorer.

Disse vekslere, som falder noget billigere i anskaffelse end tilsvarende størrelser av andre typer, bør anvendes hvor der er anledning til eftersyn av bordet ved kyndige folk. Ved større antal linjer brukes altid snorvekslere.



## Propvekslere med lokalbatterikobling

Pyramideform.

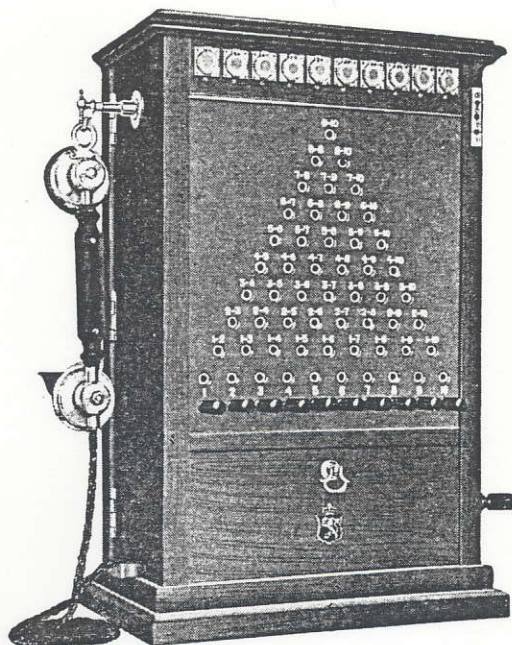

Utførelse: Lakert Træ. Metaldeler forniklet.

**Klaffer** G. 1375 for op- og avringning.

**Jakker** G. 1322 og G. 1323.

**Propper** G. 1333.

**Induktor** E. 5076.

**Induktionsspole** E. 302.

**Mikrotelefon** E. 5037.

**Mikrofonkapsel** E. 5026.

**Mikrotelefonspor** E. 5042.

**Alarmsurrer** E. 5184.

**Trykknappvendere for alarmsurrer** G. 1307.

Katalog nr.	Telegraf-nøkkel	Antal dobbeltlinjer	Dimensioner mm			Vegt kg
			Høide	Bredde	Dybde	
6001	caabaca	6	ca. 550	ca. 320	ca. 190	ca. 15
6002	caabefo	10	" 600	" 380	" 190	" 20
6003	caabore	15	" 720	" 560	" 190	" 30

## Trykknappvekslere med lokalbatterikobling Pyramideform.

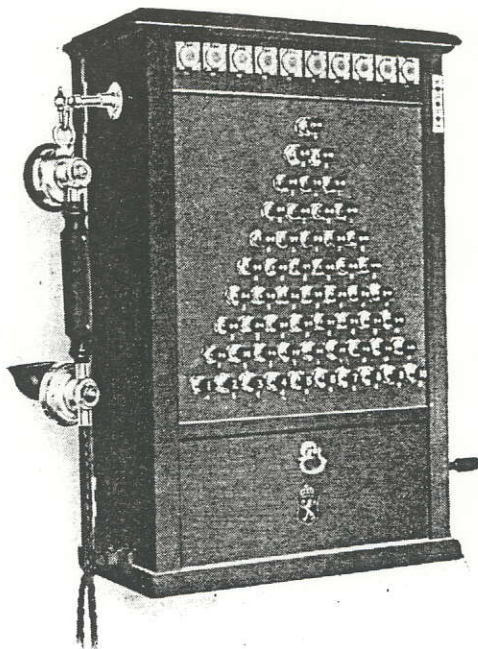

Utførelse: Lakert Træ. Metaldeler forniklet.

**Klaffer** G. 1375 for op- og avringning.

**Trykknapper** G. 1307.

**Induktor** E. 5076.

**Induktionsspole** E. 302.

**Mikrotelefon** E. 5037.

**Mikrofonkapsel** E. 5026.

**Mikrotelefonsnor** E. 5042.

**Alarmsurrer** E. 5184.

**Trykknappvendere for alarmsurrer** G. 1307.

Katalog nr.	Telegraf-nøkkel	Antal dobbellinjer	Dimensjoner mm			Vegt kg
			Høide	Bredde	Dybde	
6011	caabrafa	6	ca. 500	ca. 280	ca. 190	ca. 15
6012	caabreko	10	" 600	" 380	" 190	" 20
6013	caabruğu	15	" 720	" 560	" 190	" 30

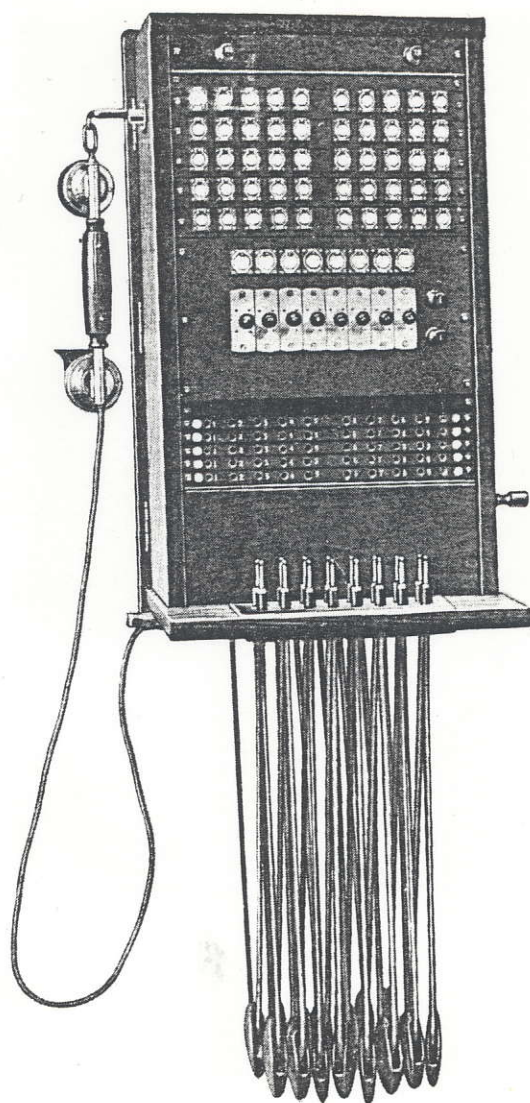

Snorvekslere med lokalbatterikobling for væg.



# A/S ELEKTRISK BUREAU — KRISTIANIA

Utførelse: Lakert Træ. Metaldeler forniklet.

**Klafstriper** G. 5007.  
**Opringningsklaffer** G. 1312.  
**Avringningsklaffer** G. 1375.  
**Jakstriper** G. 5110.  
**Nummerknaster** G. 5293.  
**Expeditionsnøkler** G. 1351.  
**Snorpar** G. 1699, G. 1700 med propper G. 1329.  
**Ringeknapper** G. 1308.  
**Trykknapp M I** G. 1343.  
**Induktor** E. 5076.  
**Induktionsspole** E. 302.  
**Mikrotelefon** E. 5037.  
**Mikrofonkapsel** E. 5026.  
**Mikrotelefonsnor** E. 5042.  
**Alarmsurrer** E. 5184.  
**Trykknappvendere for alarmsurrer** G. 1307.

Dimensioner: Ca. 660 × 380 × 315 mm.

Katalog nr.	Telegraf-nøkkel	Antal dobbeltlinjer	Antal snorpar	Vegt kg
6021	cabaca	20	4	ca. 27
6022	cabeco	30	46	" 30
6023	cabecura	40	8	" 33
6024	cabecypo	50	8	" 36



A/S ELEKTRISK BUREAU — KRISTIANIA

---

CENTRALBATTERIVEKSLERE  
FOR LOKALTELEFONANLÆG

## Kabinet-snorvekslere for lokalbatterikobling.

Disse vekslere er arrangert for oppstilling paa gulv og er konstruert i skapform. Hver veksler er bygget med 1 arbeidsplass.

Vekslerne har alle en kapasitet av 160 nr. og er indrettet for 18 snorpar. Jakker og klaffer er anordnet i løse striper à 10 stk. 2 sæt saadanne striper, altsaa ialt 20 jakker og 20 klaffer forbindes med en kabel til en loddekontaktsats, anbragt bak i vekslerne. Alle kabler er like, saaledes at striper og loddekontaktsatser med kabel danner et standard hele, der vil kunne holdes paa lager.

Vekslerne blir derfor anskaffet med antal numre etter øiblikkelig behov, og kan senere utvides ved indsætning av en eller flere satser som beskrevet ovenfor. Montagen er meget enkel.

Alle kabinetvekslere er konstruert saaledes at der i vekslerne kan indsættes multipelstriper. Man kan derfor utvide sin telefoncentral ved at placere nye vekslere ved siden av de tidligere, og det hele vil funktionere som en multipelstation naar multipelstriper blir indsat. Multipel-feltet har en kapasitet av 800 nr., fordelt over 4 paneler. Anvendelsen av vekslerne som multipelcentralbord medfører ingen skematiske forandringer.

Skal der anordnes forbindelseslinjer til rikstelefonen, vil disse fortrænge endel abonnentlinjer og kræve spesielle anordninger for hvert tilfælde. Det er ønskelig at antal forbindelseslinjer opgis ved bestilling, saaledes at nødvendige anordninger kan bli indsat.

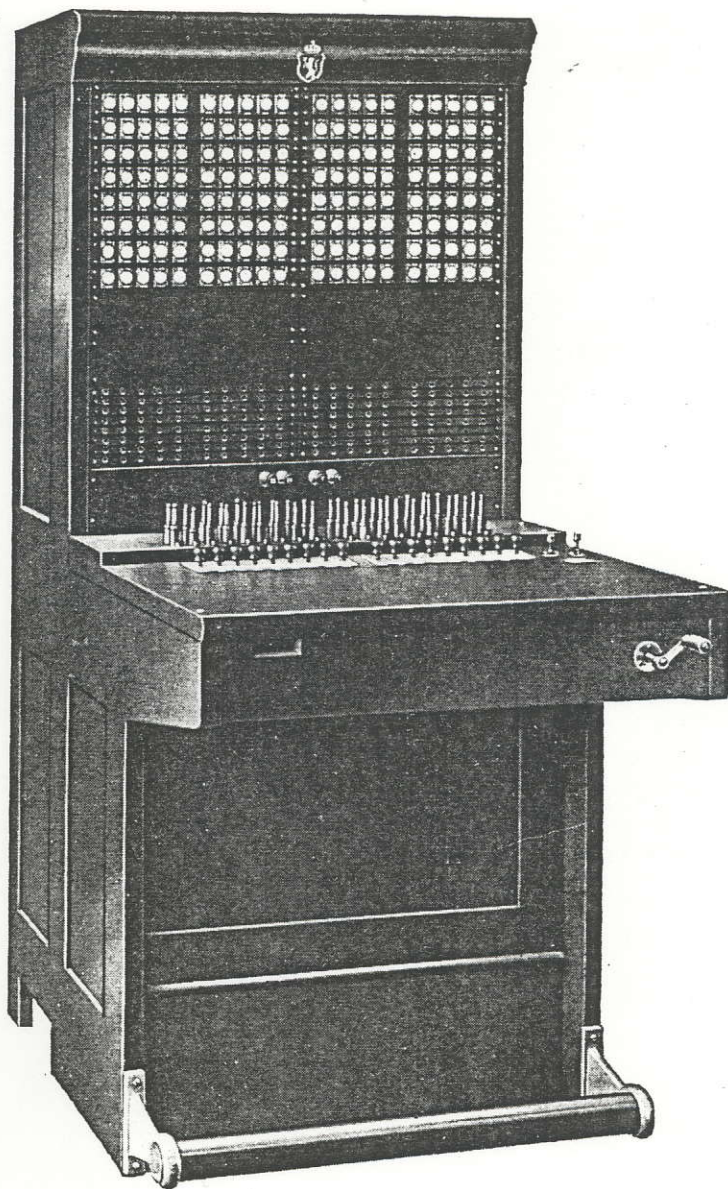

Snorvekslere. Kabinetype.  
Lokalbatterikobling.  
Klafsignaler.



Utførelse: Lakert Træ. Metaldeler forniklet.

- Klafstriper** G. 5007.
- Opringningsklaffer** G. 1312.
- Avringningsklaffer** G. 1314.
- Jakstriper** G. 5110.
- Nummerknaster** G. 5293.
- Expeditionsnøkler** G. 1351.
- Snorpar** G. 1706 og 1708 med propper G. 1329.
- Ringeknapper** G. 1308.
- Trykknapp M I** G. 1343.
- Induktor** E. 5076.
- Induktionsspole** G. 303.
- Induktiv motstand** G. 1394.
- Mikrotelefon** E. 5038.
- Mikrofonkapsel** E. 5026.
- Mikrotelefonsnor** E. 5043.
- Alarmsurrer** E. 5184.
- Trykknappvendere for alarmsurrer** G. 1307.

Dimensioner: Ca. 1490 × 685 × 775 mm.

Katalog nr.	Telegraf-nøkkel	Antal dobbeltlinjer	Antal snorpar	Vegt kg
6030	ceca	60	10	ca. 80
6031	cedec	80	12	" 85
6032	cefok	100	15	" 90
6033	cegan	120	18	" 96
6034	cekefo	140	18	" 100
6035	celas	160	18	" 105



A/S ELEKTRISK BUREAU — KRISTIANIA

---

VEKSLERE FOR  
CENTRALBATTERISYSTEM

## Trykknappvekslere med centralbatterikobling.



foto 937

Utførelse: Lakert Træ. Metaldeler forniklet.

**Opringningsklaffer** G. 1312.

**Trykknapper** G. 1307 og G. 1343.

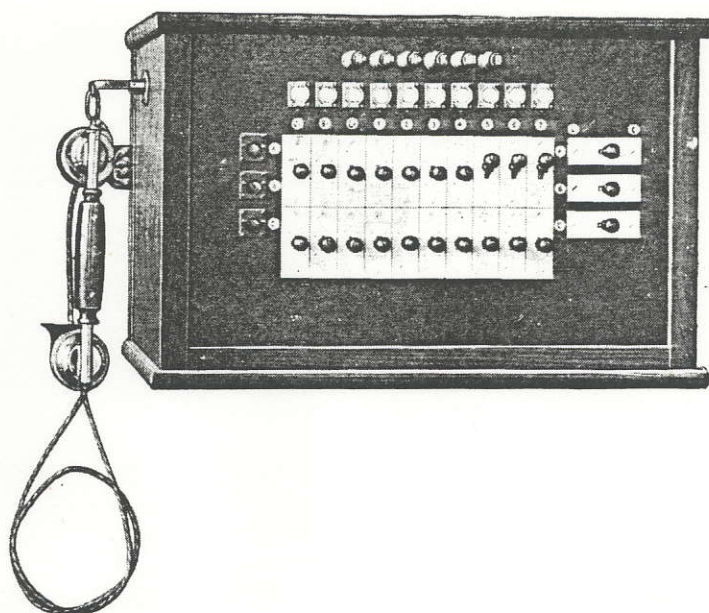
**Slutsignalblinkere** G. 5176.

**Induktor** E. 5075.

**Induktionsspole** E. 5430.

**Mikrotelefon** E. 5037.

**Mikrofonkapsel** E. 5027.

**Mikrotelefonsnor** E. 5042.

**Alarmsurrer** E. 5184.

**Trykknappvender for alarmsurrer** E. 1307.

Katalog nr.	Telegraf-nøkkel	Antal		Vegt kg
		abonnentlinjer	forbindelseslinjer	
6171	cyan	4	2	ca. 25
6172	cycor	7	3	" 32

Foto 26a

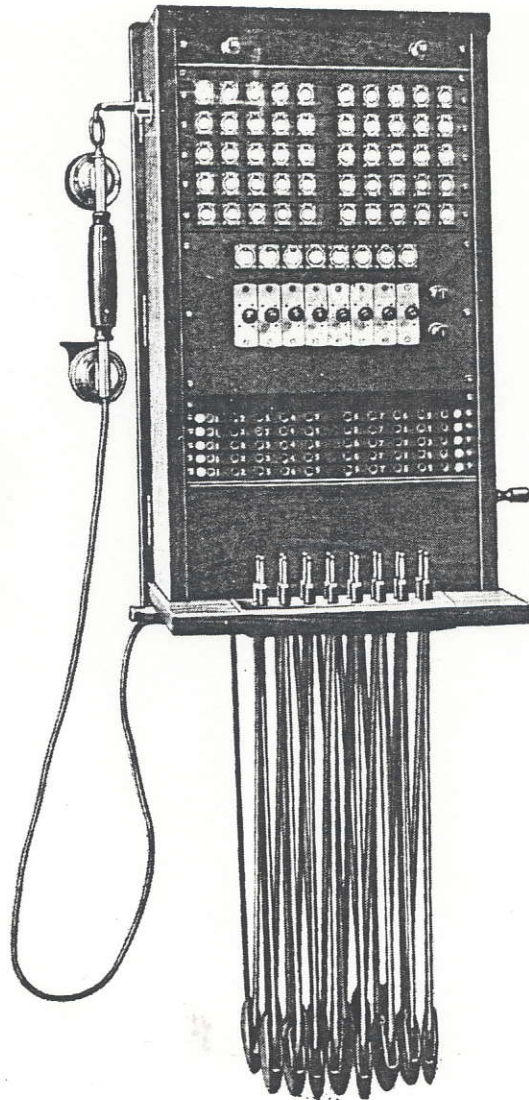

Snorvekslere for væg.  
Centralbatterikobling.  
Klafsignaler.



Utførelse: Lakert Træ. Metaldeler forniklet.

- Klafstriper** G. 5007.  
**Opringningsklaffer** G. 1312.  
**Jakstriper** G. 5368.  
**Nummerknaster** G. 5293.  
**Slutsignalblinkere** G. 5176.  
**Slutsignalrelæer** G. 5394.  
**Expeditionsnøkler** G. 1351.  
**Snorpar** G. 1719 og G. 1720 med propper med  
 snorbeskyttere G. 5425.  
**Kontrolrelæ** G. 5395.  
**Ringknapper** G. 1308.  
**Trykknapp M I.** G. 1343.  
**Induktor** E. 5075.  
**Induktionsspole** E. 5430.  
**Mikrotelefon** E. 5037.  
**Mikrofonkapsel** E. 5027.  
**Mikrotelefonsnor** E. 5042.  
**Alarmsurrer** E. 5184.  
**Trykknappvender for alarmsurrer** G. 1307.

Dimensioner: Ca. 660 × 380 × 315 mm.

Katalog nr.	Telegraf- nøkkel	Antal dobbeltlinjer	Antal snorpar	Vegt kg
6101	ceaba	20	4	ca. 25
6102	ceacef	30	<del>4</del>	" 30
6103	ceafok	40	<del>6</del>	" 35
6104	ceagir	50	8	" 40

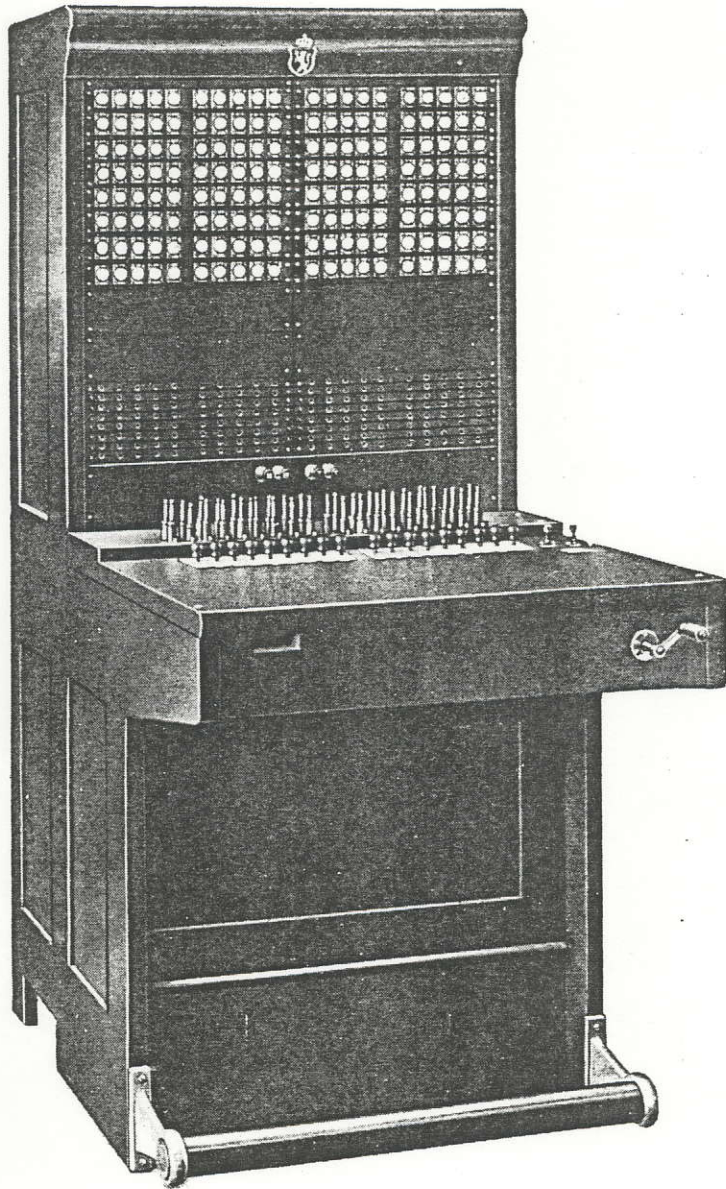

Snorvekslere. Kabinetttype.  
Centralbatterikobling.  
Klafsinaler.

Utførelse: Lakert Træ. Metaldeler forniklet.

**Klafstriper** G. 5007.

**Opringningsklaffer** G. 1312.

**Jakstriper** G. 5368.

**Nummerknaster** G. 5293.

**Slutsignalblinkere** G. 5176.

**Slutsignalrelæer** G. 5394.

**Expeditionsnøkler** G. 1351.

**Snorpar** G. 1725 og G. 1726 med propper med  
snorbeskyttere G. 5425.

**Kontrolrelæ** G. 5395.

**Ringeknapper** G. 1308.

**Trykknapp M I.** G. 1343.

**Induktor** E. 5075.

**Induktionsspole** E. 5430.

**Mikrotelefon** E. 5037.

**Mikrofonkapsel** E. 5027.

**Mikrotelefonspor** E. 5042.

**Alarmsurrer** E. 5184.

**Trykknappvender for Alarmsurrer** E. 1307.

Dimensioner: Ca. 1490 × 685 × 775 mm.

Katalog nr.	Telegraf- nøkkel	Antal dobbeltlinjer	Antal snorpar	Vegt kg
6125	claca	60	10	ca. 80
6126	cleab	80	12	" 85
6127	clifok	100	15	" 90
6128	cloga	120	18	" 96
6129	cludak	140	18	" 100
6130	clupor	160	18	" 105



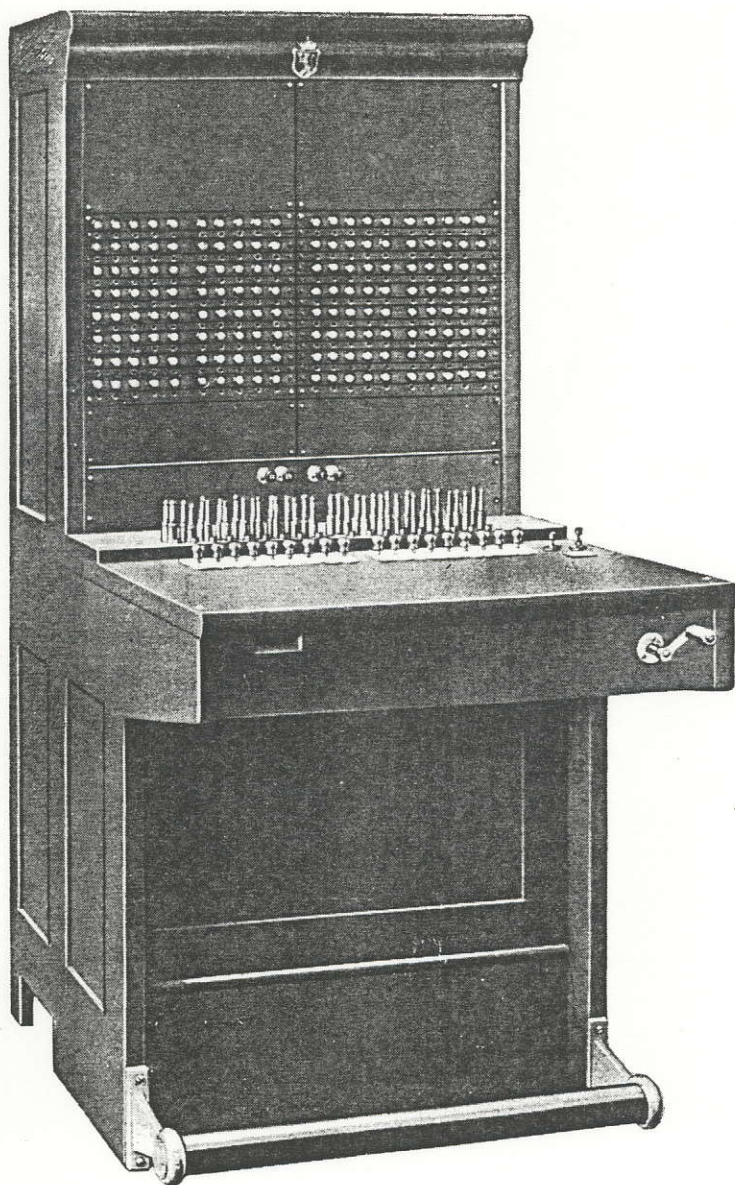

**Snorvekslere. Kabinetype.**

Centralbatterikobling:

Lampesignaler.



Utførelse: Lakert Træ. Metaldeler forniklet.

**Linjerelæer** G. 5357.

**Lampestriper** G. 5356.

**Opringningslamper** G. 1337.

**Linser** G. 1383.

**Jakstriper** G. 5355.

**Nummerknaster** G. 5293.

**Expeditionsnøgler** G. 1351.

**Snorpar** G. 1725 og G. 1726 med propper med  
snorbeskyttere G. 5425.

**Kontrolrelæ** G. 5395.

**Ringeknapper** G. 1308.

**Trykknapp M I.** G. 1343.

**Induktor** E. 5075.

**Induktionsspole** E. 5430.

**Mikrotelefon** E. 5037.

**Mikrofonkapsel** E. 5027.

**Mikrotelefonsnor** E. 5042.

**Alarmsurrer** E. 5184.

**Trykknappvender for Alarmsurrer** E. 1307.

Dimensioner: Ca. 1490 × 685 × 775 mm.

Katalog nr.	Telegraf-nøkkel	Antal dobbeltlinjer	Antal snorpar	Vegt kg
6151	coano	60	10	ca. 100
6152	coeba	80	12	" 112
6153	cofana	100	15	" 125
6154	cogoke	120	18	" 95
6155	cohama	140	18	" 107
6156	cojena	160	18	" 110
6157	cokufor	180	18	" 113
6158	colakka	200	18	" 116

Ved kat. nr. 6151—6153 er linjerelæerne montert inde i veksleren.

— 6154—6158 „ — — paa særskilte relæstativer.

A/S ELEKTRISK BUREAU — KRISTIANIA

---

VEKSLERE FOR  
LOKALBATTERISYSTEM  
(INDUKTORSIGNAL)

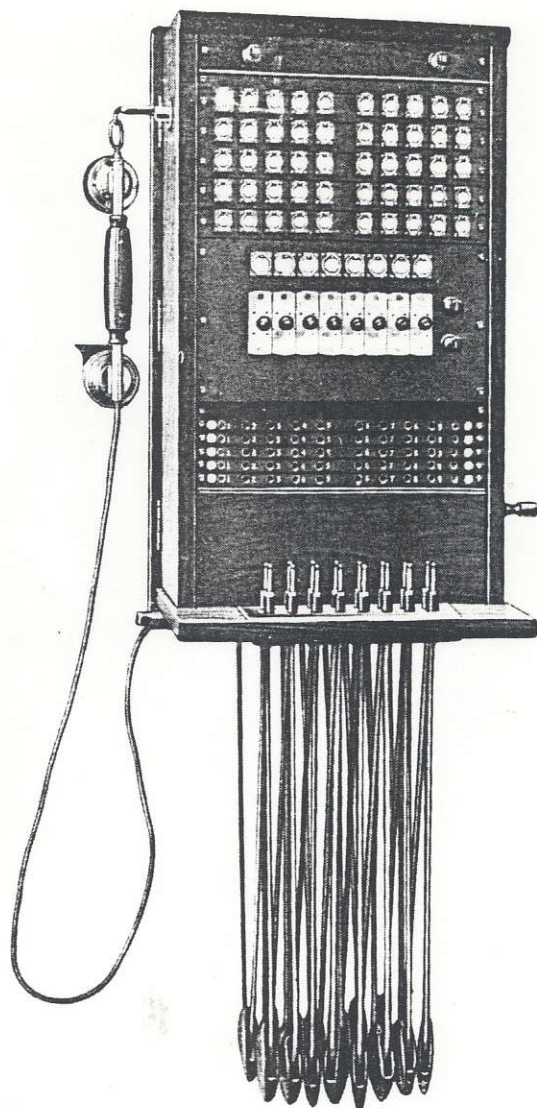

Lokaltelefonsnorvekslere for væg.  
Klafsignaler:



Utførelse: Lakert Træ. Metaldeler forniklet.

**Klafstriper** G. 5007.

**Opringningsklaffer** G. 1312.

**Jakstriper** G. 5368.

**Nummerknaster** G. 5293.

**Slutsignalblinkere** G. 5176.

**Slutsignalrelæer** G. 5479.

**Expeditionsnøkler** G. 1351.

**Snorpar** G. 1719 og G. 1720 med propper med  
snorbeskyttere G. 5425.

**Ringeknapper** G. 1308.

**Trykknapp M I.** G. 1343.

**Induktionsspole** E. 5430.

**Mikrotelefon** E. 5037.

**Mikrofonkapsel** E. 5027.

**Mikrotelefonsnor** E. 5042.

**Alarmsurrer** E. 5184.

**Trykknappvender for alarmsurrer** G. 1307.

Dimensioner: Ca. 660 × 380 × 315 mm.

Katalog nr.	Telegraf- nøkkel	Antal dobbelklinjer	Antal snorpar	Vegt kg
6175	cubac	10	3	ca. 23
6176	cufutta	20	3	" 26
6177	cugikko	30	4	" 30
6178	cumat	40	4	" 34
6179	cunor	50	5	" 37

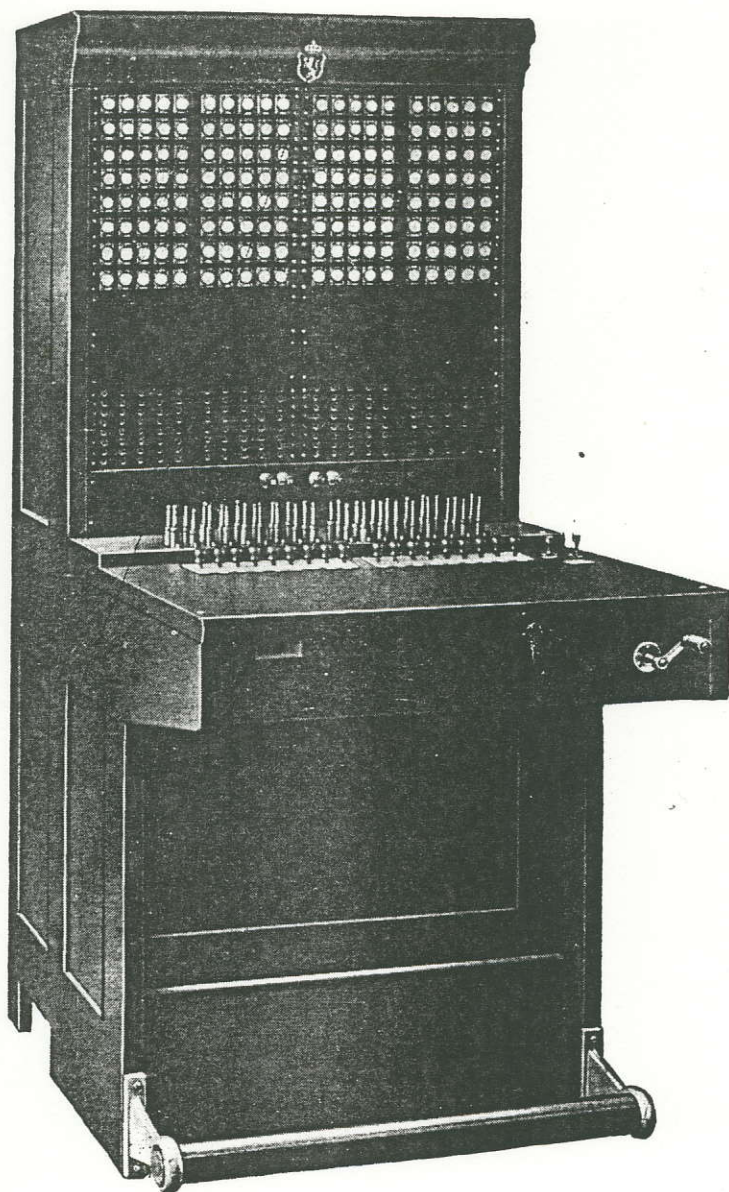

Lokaltelefonsnorvekslere.

Kabinetttype.

Klafsinaler.

Utførelse: Lakert Træ. Metaldeler forniklet.

**Klafstriper** G. 5007.

**Opringningsklaffer** G. 1312.

**Jakstriper** G. 5368.

**Nummerknaster** G. 5293.

**Slutsignalblinkere** G. 5176.

**Slutsignalrelæer** G. 5479.

**Expeditionsnøkler** G. 1351.

**Snorpar** G. 1725 og G. 1726 med propper med  
snorbeskyttere G. 5425.

**Ringeknapper I.** G. 1308.

**Trykknapp M I.** G. 1343.

**Induktionsspole** E. 5430.

**Mikrotelefon** E. 5037.

**Mikrofonkapsel** E. 5027.

**Mikrotelefonsnor** E. 5042.

**Alarmsurrer** E. 5184.

**Trykknappvender for alarmsurrer** G. 1307.

Dimensioner: Ca. 1490 × 685 × 775 mm.

Katalog nr.	Telegraf- nøkkel	Antal dobbelklinjer	Antal snorpar	Vegt kg
6185	craca	60	5	ca. 75
6186	crefo	80	8	" 80
6187	crisak	100	8	" 84
6188	crotos	120	8	" 88
6189	crusama	140	10	" 93
6190	crutan	160	10	" 96



**Register.**

Telegrafnøkkel.	Katalog nr.	Side.
Caabaca	6001	6
Caabefo	6002	6
Caabore	6003	6
Caabrafa	6011	7
Caabreko	6012	7
Caabrug	6013	7
Cabaca	6021	9
Cabeco	6022	9
Cabecura	6023	9
Cabecypo	6024	9
Ceaba	6101	21
Ceacef	6102	21
Ceafok	6103	21
Ceagir	6104	21
Ceca	6030	15
Cedec	6031	15
Cefok	6032	15
Cegan	6033	15
Cekefo	6034	15
Celas	6035	15
Claca	6125	23
Cleab	6126	23
Clifok	6127	23
Cloga	6128	23
Cludak	6129	23
Clupor	6130	23
Coano	6151	25
Coeba	6152	25
Cofana	6153	25
Cogoke	6154	25
Cohama	6155	25
Cojena	6156	25

A/S ELEKTRISK BUREAU — KRISTIANIA

---

Telegrafnøkkel.	Katalog nr.	Side.
Cokufor	6157	25
Colakka	6158	25
Cubac	6175	29
Cufutta	6176	29
Cugikko	6177	29
Cumat	6178	29
Cunor	6179	29
Craca	6185	31
Crefo	6186	31
Crisak	6187	31
Crotos	6188	31
Crusama	6189	31
Crutan	6190	31
Cyan	6171	19
Cycor	6172	19

---

### Nummerregister.

Katalog nr.	Telegrafnøkkel.	Side.
6001	Caabaca	6
6002	Caabefo	6
6003	Caabore	6
6011	Caabrafa	7
6012	Caabreko	7
6013	Caabrug	7
6021	Cabaca	9
6022	Cabeco	9
6023	Cabecura	9
6024	Cabecypo	9
6030	Ceca	15
6031	Cedec	15
6032	Cefok	15
6033	Cegan	15
6034	Cekefo	15
6035	Celas	15
6101	Ceaba	21
6102	Ceacef	21
6103	Ceafok	21
6104	Ceagir	21
6125	Claca	23
6126	Cleab	23
6127	Clifok	23
6128	Cloga	23
6129	Cludak	23
6130	Clupor	23
6151	Coano	25
6152	Coeba	25
6153	Cofana	25
6154	Cogoke	25
6155	Cohama	25
6156	Cojena	25



A/s ELEKTRISK BUREAU — KRISTIANIA

---

Katalog nr.	Telegrafnøkkel.	Side.
6157	Cokufor	25
6158	Colakka	25
6171	Cyan	19
6172	Cycor	19
6175	Cubac	29
6176	Cufutta	29
6177	Cugikko	29
6178	Cumat	29
6179	Cunor	29
6185	Craca	31
6186	Crefo	31
6187	Crisak	31
6188	Crotos	31
6189	Crusama	31
6190	Crutan	31

Hermed blir prisliste nr. T. 2041 ugyldig.

PRISLISTE  
NR. T. 2059

SEKTION F.



A/S ELEKTRISK BUREAU

KRISTIANIA

BRUTTOPRISER PR. 15/6 1922.

Katalog nr.	Telegrafnøkkel		Pris kr.
6001	Caabaca	Propveksler, lokalbatterikobling, pyramideform, 6 dbl.	515.00
6002	Caabefo	» lokalbatterikobling, pyramideform, 10 dbl.	655.00
6003	Caabore	» lokalbatterikobling, pyramideform, 15 dbl.	1050.00
6011	Caabrafa	Trykknappveksler, lokalbatterikobling, pyramideform, 6 dbl.	670.00
6012	Caabreko	» lokalbatterikobling, pyramideform, 10 dbl.	845.00
6013	Caabrugu	» lokalbatterikobling, pyramideform, 15 dbl.	1475.00
6021	Cabaca	Snorveksler for væg, lokalbatterikobling, klafsignaler, 20 dbl. 4 snorpar	810.00
6022	Cabeca	» » » lokalbatterikobling, klafsignaler, 30 dbl. 6 snorpar	1020.00
6023	Cabecura	» » » lokalbatterikobling, klafsignaler, 40 dbl. 8 snorpar	1230.00
6024	Cabecypo	» » » lokalbatterikobling, klafsignaler, 50 dbl. 8 snorpar	1360.00
6030	Ceca	Snorveksler «Kabinettype» lokalbatterikobling, klafsignaler, 60 dbl. 10 snorpar	2250.00
6031	Cedec	» «Kabinettype» lokalbatterikobling, klafsignaler, 80 dbl. 12 snorpar	2590.00
6032	Cefok	» «Kabinettype» lokalbatterikobling, klafsignaler, 100 dbl. 15 snorpar	2975.00
6033	Cegan	» «Kabinettype» lokalbatterikobling, klafsignaler, 120 dbl. 18 snorpar	3360.00
6034	Cekefo	» «Kabinettype» lokalbatterikobling, klafsignaler, 140 dbl. 18 snorpar	3610.00
6035	Celas	» «Kabinettype» lokalbatterikobling, klafsignaler, 160 dbl. 18 snorpar	3860.00

Opgi altid katalog nr. ved bestilling.

A/S ELEKTRISK BUREAU - KRISTIANIA

Katalog nr.	Telegraf nøkkel		Pris kr.
6101	Ceaba	Snorveksler for væg, centralbatterikobling, klafsignaler, 20 dbl. 4 snorpar	1250.00
6102	Ceacef	» for væg, centralbatterikobling, klafsignaler, 30 dbl. 6 snorpar	1585.00
6103	Ceafok	» for væg centralbatterikobling, klafsignaler, 40 dbl. 8 snorpar	1920.00
6104	Ceagir	» for væg, centralbatterikobling, klafsignaler, 50 dbl. 8 snorpar	2060.00
6125	Claca	Snorveksler «Kabinetype» centralbatterikobl. klafsignaler, 60 dbl. 10 snorpar	3750.00
6126	Cleab	» «Kabinetype» centralbatterikobl. klafsignaler, 80 dbl. 12 snorpar	4225.00
6127	Clifok	» «Kabinetype» centralbatterikobl. klafsignaler, 100 dbl. 15 snorpar	4800.00
6128	Cloga	» «Kabinetype» centralbatterikobl. klafsignaler, 120 dbl. 18 snorpar	5375.00
6129	Cludak	» «Kabinetype» centralbatterikobl. klafsignaler, 140 dbl. 18 snorpar	5675.00
6130	Clupor	» «Kabinetype» centralbatterikobl. klafsignaler, 160 dbl. 18 snorpar	5975.00
6151	Coano	Snorveksler «Kabinetype» centralbatterikobl. lampesignaler, 60 dbl. 10 snorpar	4300.00
6152	Coeba	» «Kabinetype» centralbatterikobl. lampesignaler, 80 dbl. 12 snorpar	5350.00
6153	Cofana	» «Kabinetype» centralbatterikobl. lampesignaler, 100 dbl. 15 snorpar	6450.00
6154	Cogoke	» «Kabinetype» centralbatterikobl. lampesignaler, 120 dbl. 18 snorpar	7550.00
6155	Cohama	» «Kabinetype» centralbatterikobl. lampesignaler, 140 dbl. 18 snorpar	8550.00
6156	Cojena	» «Kabinetype» centralbatterikobl. lampesignaler, 160 dbl. 18 snorpar	9550.00
6157	Cokufor	» «Kabinetype» centralbatterikobl. lampesignaler, 180 dbl. 18 snorpar	10550.00
6158	Colakka	» «Kabinetype» centralbatterikobl. lampesignaler, 200 dbl. 18 snorpar	11550.00
6171	Cyan	Trykknappveksler, centralbatterikobling 4 abonnentlinjer, 2 forbindelseslinjer	Paa forespørsel.
6172	Cycor	» centralbatterikobling, 7 abonnentlinjer, 3 forbindelseslinjer	

Opgi altid katalog nr. ved bestilling.



A/S ELEKTRISK BUREAU – KRISTIANIA

Katalog nr.	Telegrafnøkkel		Pris kr.
6175	Cubac	Snorveksler for væg, klafsignaler, lokaltelefon 10 dbl. 3 snorpar	855.00
6176	Cufutta	» » » klafsignaler, lokaltelefon 20 dbl. 3 snorpar	995.00
6177	Cugikko	» » » klafsignaler, lokaltelefon 30 dbl. 4 snorpar	1250.00
6178	Cumat	» » » klafsignaler, lokaltelefon 40 dbl. 4 snorpar	1390.00
6179	Cunor	» » » klafsignaler, lokaltelefon 50 dbl. 5 snorpar	1645.00
6185	Craca	Snorveksler «Kabinetype» klafsignaler, lokaltelefon 60 dbl. 5 snorpar	2850.00
6186	Crefo	» «Kabinetype» klafsignaler, lokaltelefon 80 dbl. 8 snorpar	3475.00
6187	Crisak	» «Kabinetype» klafsignaler, lokaltelefon 100 dbl. 8 snorpar	3755.00
6188	Crotop	» «Kabinetype» klafsignaler, lokaltelefon 120 dbl. 8 snorpar	4035.00
6189	Crusama	» «Kabinetype» klafsignaler, lokaltelefon 140 dbl. 8 snorpar	4545.00
6190	Crutan	» «Kabinetype» klafsignaler, lokaltelefon 160 dbl. 10 snorpar	4825.00

Prisene er uten forbindtlighet og forstaaes f.o.b. Kristiania, excl. emballage der beregnes til selvkostende og tas tilbake til halv pris ved franko retur Kristiania i god stand.

Opgi altid katalog nr. ved bestilling.



KATALOG NR. 161

OKTOBER 1920

# DELER FOR TELEFONVEKSLERE



A/S ELEKTRISK BUREAU  
KRISTIANIA

G

## LEVERINGSBETINGELSER

Med de i prislisten opførte priser annulleres alle ældre priser og specialofferter for telefon og svakstrømmateriel.

Listeprisene er uten forbindtlighet og forstaaes for varerne levert f. o. b. Kristiania, eksklusive emballage. Emballagen beregnes billigst og tas tilbake for halv pris mot franko retur Kristiania i god stand.

Forsendelse sker for mottagerens regning og risiko. Assuranse besørges kun paa bestillerens uttrykkelige forlangende.

Varerne pakkes omhyggelig av øvede folk. Ansvar overtas ikke for eventuel skade under transport.

Reklamationer, som indløper senere end 8 dager efter varens ankomst, godkjendes ikke.

Eventuelle reklamationer maa ledsages av pakseddelen.

Ved bestilling bedes opgit katalognummer.

Ved telegrafiske bestillinger benyttes telegrafnøkkel.

Maal, vekt og illustrationer uten forbindtlighet.

## EKSPEDITIONSNOKKEL

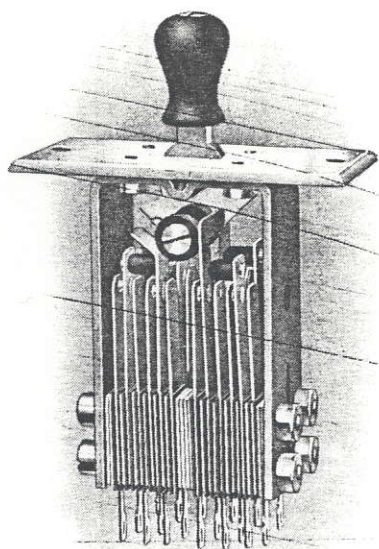

Katalog nr.	Telegrafnøkkel	Antal fjære	Dimensioner u. knap mm	Vegt kg
1351	Hebcan	24	ca. 75 × 65 × 27	ca. 0,125

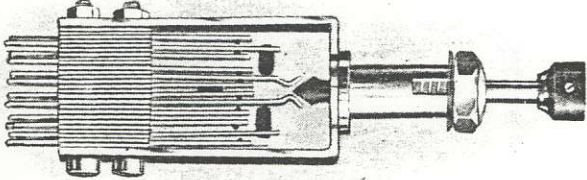
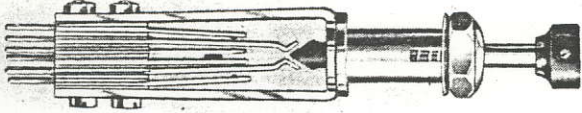

## TRYKKNAPPER

	Katalog nr.	Telegraf-nøkkel	Antal fjærer	Beskrivelse	Dimensjoner uten Knap
	1343	Hebclun	12	Tryk-knap med stop	ca. mm 100 × 38 × 19
	1307	Hakke	6	Tryk-knap med stop	100 × 19 × 19
	1308	Hasp	6	Tryk-knap uten stop	100 × 19 × 19

## MULTIPELSTRIPER

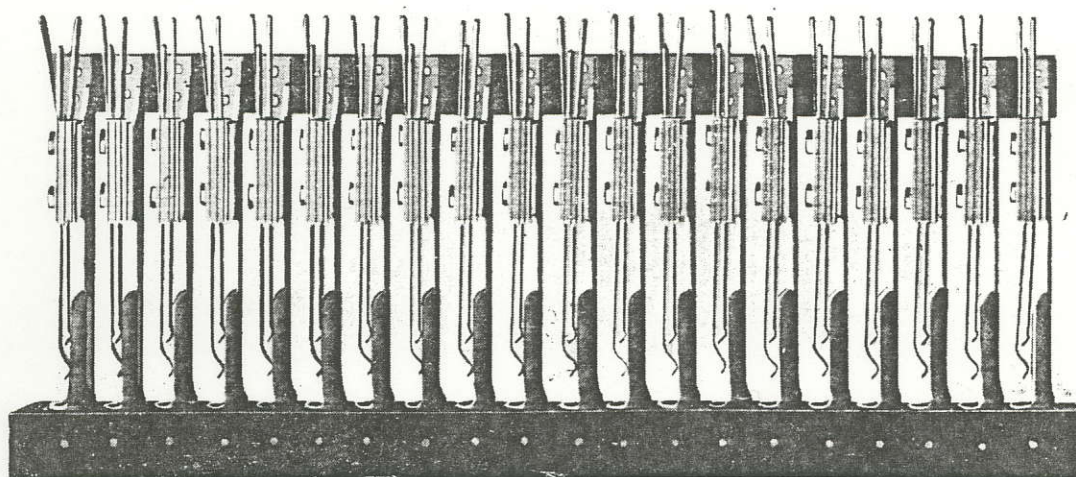

Katalog nr.	Telegraf-nøkkel	Forlist mm		Antal ledere	Antal jakker	Kobling	Anvendelse
		længde	tykkelse				
1355	Helbranch	200	10,5	3	20	Paralel	Multipelfelt C—B
1356	Helser	315	14	2	20	Serie	Multipelfelt L—B

## LOKALSTRIPER

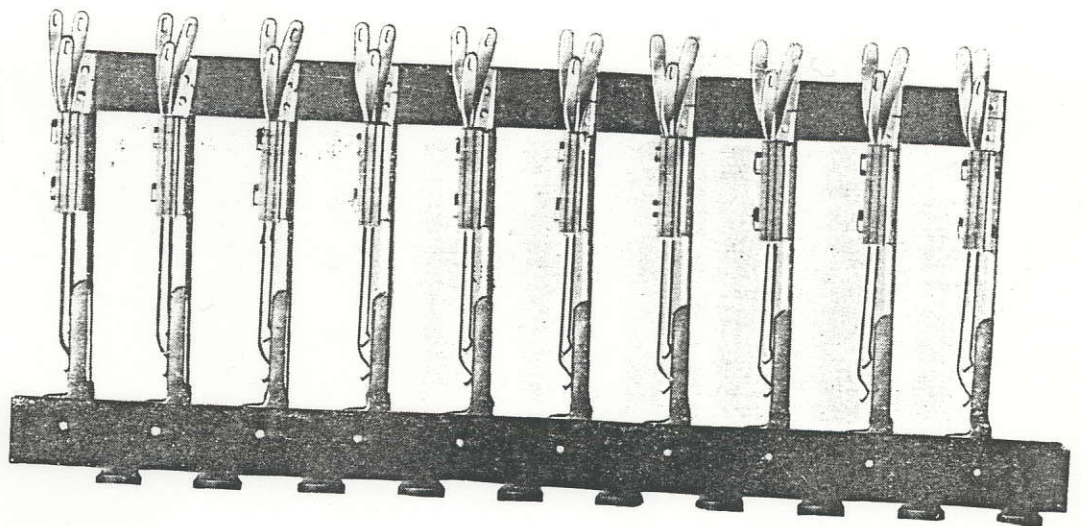

Katalog nr.	Telegraf-nøkkel	Forlist mm		Antal ledere	Antal jakker	Kobling	Anvendelse
		længde	tykkelse				
1357	Heloe	200	10,5	3	10	Pararel	Lokalfelt C-B
5110	Helofata	315	14	2	10	Serie	Lokalfelt L-B
5355	Helogama	315	14	3	10	Serie-Pararel	Lokalfelt C-B med lamper
5368	Heloketo	315	14	3	10	Serie	Lokalfelt C-B med klaffer



## LAMPESTRIPER

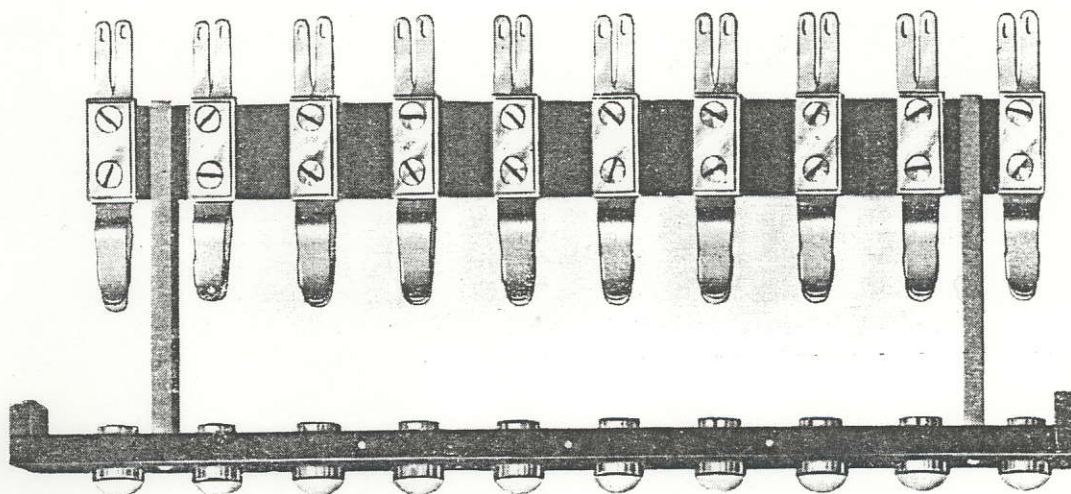

Katalog nr.	Telegrafnøkkel	Forlist mm		Antal lamper	Tilsvarende lokalstripe
		længde	tykkelse		
1358	Helomp	200	13	10	G. 1357
5356	Helolaca	315	14	10	G. 5355

## KLAFSTRIPE MED ALARM

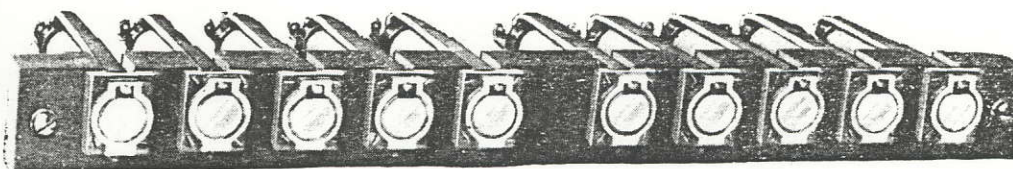

*foto 933*



Katalog nr.	Telegrafnøkkel	Forlist mm		Antal klaffer	Klaffer Katalog nr.	Tilsvarende lokalstriper
		længde	tykkelse			
5007	Helomecu	315	30	10	G. 1312	G. 5110, 5368

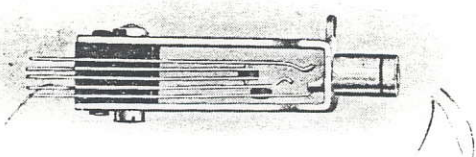
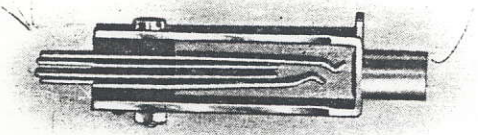
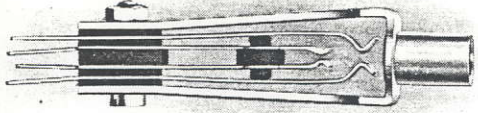

## JAKKER

	Katalog nr.	Telegraf-nøkkel	Antal fjærer	Dimensjoner mm
	1318	Herat	4	ca. 90 × " 25 × " 13
	1319	Herma	6	ca. 90 × " 25 × " 13
	1322	Hik	4	ca. 104 × " 25 × " 13
<i>type 1323</i> 	1323	Hink	5	ca. 104 × " 25 × " 13

## NUMMERKNASTER FOR STRIPER

Katalog nr.	Telegrafnøkkel	Diameter mm	Anvendes ved stripe Katalog nr.
5293	Honocan	ca. 10	G 5110, 5355 og 5368
5418	Honocefo	ca. 6,5	G 1356



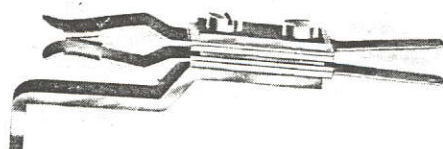

Nummereringen maa opgis ved bestilling.

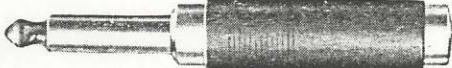

## LAMPEJAK

Katalog nr.	Telegrafnøkkel	Antal fjærer	Dimensioner mm
1361	Hiplamp	2	ca. 62×20×12

## PROPPER

	Katalog nr.	Telegraf-nøkkel	Antal ledere	Dimensioner mm
	1329	Hold	2	ca. 75×11
	1330	Honar	2	ca. 75×11
	1333	Honel	2	ca. 72×6
 For snorbeskytter eller ompinding	1369	Honcent	3	ca. 75×9
 Med snorbeskytter	5425	Honflato	3	ca. 75×9

## SNORBESKYTTER FOR 3 LEDERS PROPPER

Katalog nr. 1369 og 5425.



Katalog nr.	Telegrafnøkkel	Dimensioner mm
5426	Honfliga	ca. 55×9,3

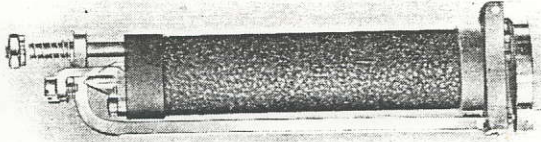
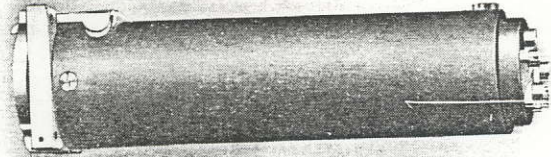
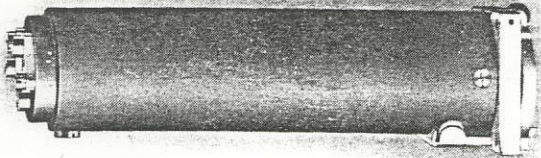

## KLAFFER

	Katalog nr.	Telegraf- nøkkel	Motstand ohm	Dimen- sioner mm
	1312	Helg	ca. 150	ca. 98 × 23 × 20
	1375	Hencler	ca. 1000	ca. 95 × 25 × 23
 Selvløftende	1314	Hempe	ca: 1000	ca. 95 × 25 × 23

## BLINKERE

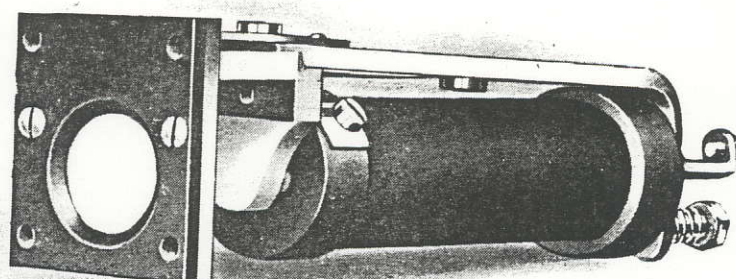

### SELVLØFTENDE BLINKER

Katalog nr.	Telegraf-nøkkel	Motstand ohm	Dimensioner mm
5176	Hemsabo	ca. 500	ca. 110×25×25

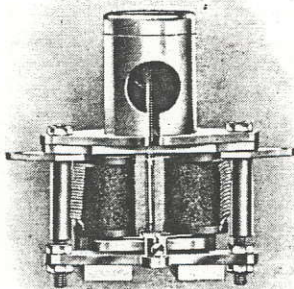

### INDUKTORBLINKER

Katalog nr.	Telegraf-nøkkel	Motstand ohm	Dimensioner mm
1379	Hemvas	ca. 60	ca. 80×80×25

## SIGNALLAMPER

	Katalog Nr.	Telegraf-nøkkel	Spænding Volt	Strømforbruk Watt	Dimensioner mm
	1334	Hemsalt	6	ca. 0,10	ca. 42×8
	1335	Hemsig	12	ca. 0,16	ca. 42×8
	1336	Hemso	20	ca. 0,14	ca. 42×8
	1337	Hemtes	24	ca. 0,10	ca. 42×8

## LAMPEHÆTTER

	Katalog nr.	Telegraf-nøkkel	Farve	Dimensioner mm
	1382	Hemvird	Rød med gitter	ca. 12×10
	1383	Hemwal	Opal uten gitter	ca. 10×12



## RELÆER

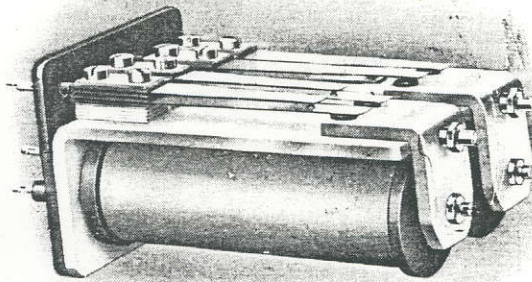

Katalog nr.	Telegraf-nøkkel	Motstand ohm	Dimensioner mm	Beskrivelse
5357	Ibegt	$2 \times 350$	ca. $110 \times 60 \times 25$	Enkeltrelæ
5394	Ibols	15	" $110 \times 60 \times 50$	Dobbeltrelæ
5395	Ibuka	5	" $110 \times 60 \times 50$	"
5479	Ibyde	$2 \times 50$	" $110 \times 60 \times 25$	Enkeltrelæ

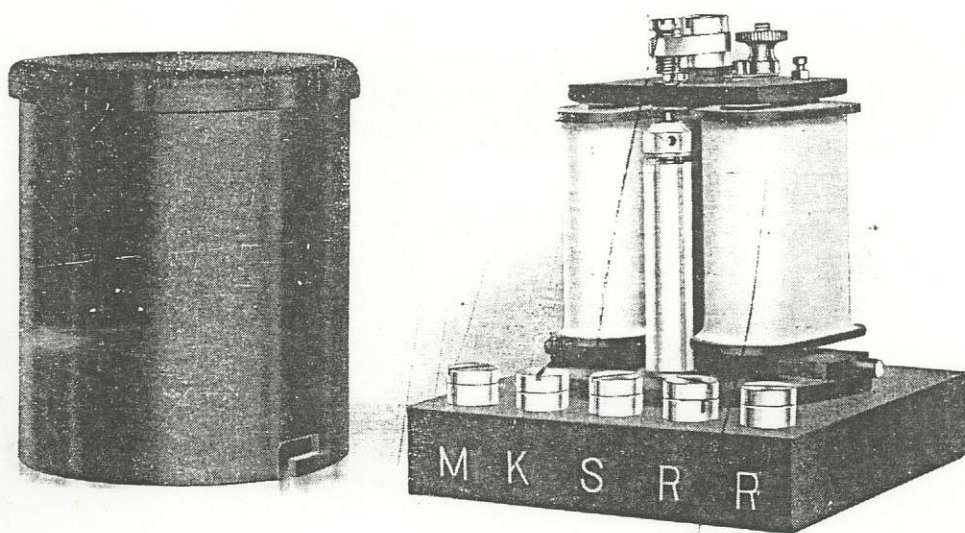

MEGET FØLSOMT RELÆ FOR LANGLINJER

Katalog nr.	Telegrafnøkkel	Motstand ohm	Dimensioner mm
1391	Husvensi	ca. 2000	ca. 90×80×70

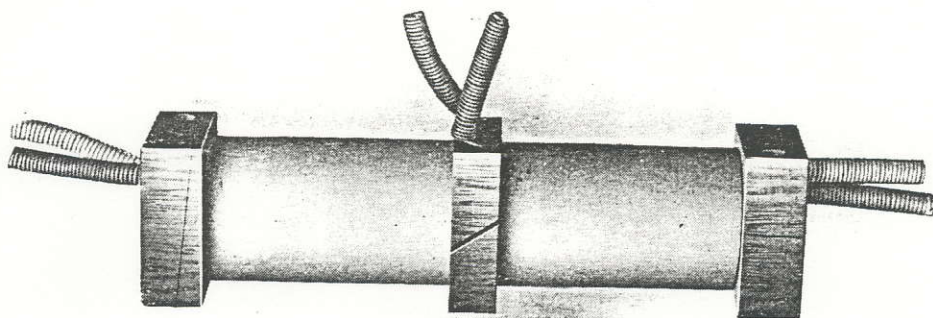

## INDUKTIONSSPOLE FOR MAGNETO-MULTIPELCENTRALER

Katalog nr.	Telegrafnøkkel	Motstand ohm	Dimensioner mm
303	Banduvit	prim. ca. 1 sek. ca. $2 \times 100$	ca. $95 \times 25 \times 25$

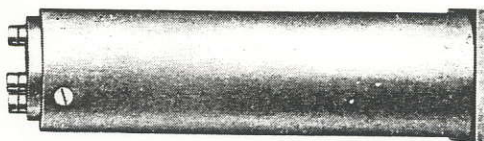

## INDUKTIV MOTSTAND

Katalog nr.	Telegrafnøkkel	Motstand ohm
1394	Karavan	Optil ca. 1700



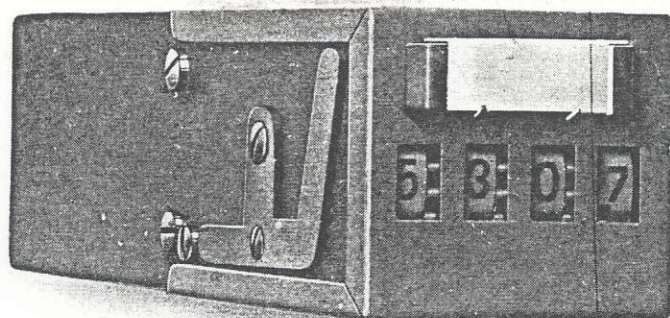

## SAMTALETÆLLER

Katalog nr.	Telegrafnøkkel	Motstand ohm	Spænding Volt	Dimensioner mm	Vegt kg
282	Brisant	ca. 450/50	24	ca. 24×35×32	ca. 0,250

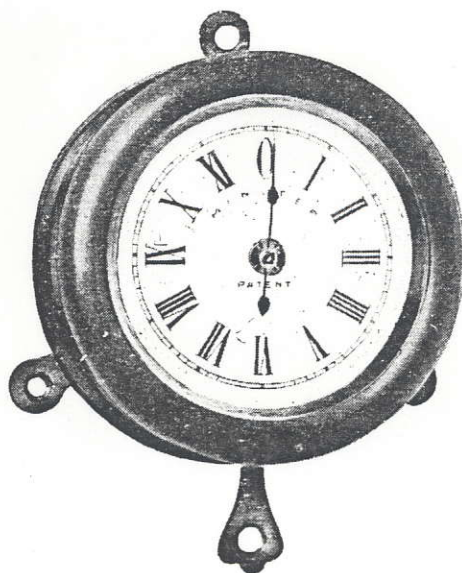

## PERIODEUR FOR KONTROL AV TELEFONSAMTALER

Katalog nr.	Telegrafnøkkel	Dimensioner mm	Vegt kg
266	Bur	ca. 60×25	ca. 0,150

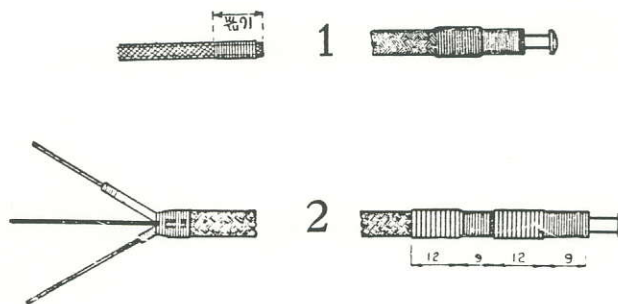

## CENTRALAPPARATSNORER

Katalog nr.	Telegraf-nøkkel	Antal ledere	Farve	Længde mm	Utførelse som fig.
1699	Tocab	2	Rød	700	1
1700	Tocafet	2	Blaa	700	1
1703	Tocart	2	Rød	1000	1
1704	Tocasp	2	Blaa	1000	1
1705	Tod	2	Rød	1400	1
1706	Todasti	2	Blaa	1400	1
1707	Todse	2	Rød	1500	1
1708	Todtin	2	Blaa	1500	1
1719	Tofata	3	Rød	700	2
1720	Tofarik	3	Blaa	700	2
1721	Toffy	3	Rød	1000	2
1722	Toflus	3	Blaa	1000	2
1723	Toga	3	Rød	1400	2
1724	Togrin	3	Blaa	1400	2
1725	Tohager	3	Rød	1500	2
1726	Told	3	Blaa	1500	2

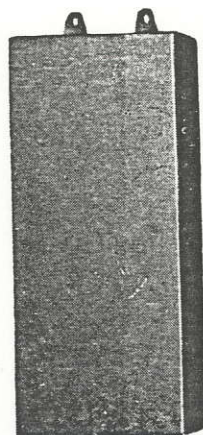

## KONDENSATOR

Katalog nr.	Telegrafnøkkel	Kapacitet mf	Dimensioner uten Kontakter mm	Vegt kg
5686	Fracotem	2	ca. 105×43×28	ca. 0,198



## Register.

Telegrafnøkkel.	Katalog nr.	Side.
Banduvit	303	16
Brisant	282	17
Bur	266	17
Fracotem	5686	19
Hakke	1307	4
Hasp	1308	4
Hebcan	1351	3
Hebclun	1343	4
Helbranch	1355	5
Helg	1312	11
Heloe	1357	6
Helofata	5110	6
Helogama	5355	6
Heloketo	5368	6
Helolaca	5356	7
Helomecu	5007	7
Helomp	1358	7
Helser	1356	5
Hempe	1314	11
Hemsalt	1334	13
Hemsabo	5176	12
Hemsig	1335	13
Hemso	1336	13
Hemtes	1337	13
Hemvas	1379	12
Hemvird	1382	13
Hemwal	1383	13
Hencler	1375	11
Herat	1318	8
Herma	1319	8
Hik	1322	8
Hink	1323	8

A/S ELEKTRISK BUREAU — KRISTIANIA

Telegrafnøkkel.	Katalog nr.	Side.
Hiplamp	1361	9
Hold	1329	10
Honar	1330	10
Honcent	1369	10
Honel	1333	10
Honflato	5425	10
Honfliga	5426	10
Honocan	5293	9
Honocefo	5418	9
Husvensi	1391	15
Ibegt	5357	14
Ibols	5394	14
Ibuka	5395	14
Ibyde	5479	14
Karavan	1394	16
Tocab	1399	18
Tocafet	1700	18
Tocart	1703	18
Tocasp	1704	18
Tod	1705	18
Todasti	1706	18
Todse	1707	18
Todtin	1708	18
Tofarik	1720	18
Tofata	1719	18
Toffy	1721	18
Toflus	1722	18
Toga	1723	18
Togrin	1724	18
Tohager	1725	18
Told	1726	18

### Nummerregister.

Katalog nr.	Telegrafnøkkel.	Side.
266	Bur	17
282	Brisant	17
303	Banduvit	16
1307	Hakke	4
1308	Hasp	4
1312	Helg	11
1314	Hempe	11
1318	Herat	8
1319	Herma	8
1322	Hik	8
1323	Hink	8
1329	Hold	10
1330	Honar	10
1333	Honel	10
1334	Hemsalt	13
1335	Hemsig	13
1336	Hemso	13
1337	Hemtes	13
1343	Hebclun	4
1351	Hebcan	3
1355	Helbranch	5
1356	Helser	5
1357	Heloe	6
1358	Helomp	7
1361	Hiplamp	9
1369	Honcent	10
1375	Hencler	11
1379	Hemvas	12
1382	Hemvird	13
1383	Hemwal	13
1391	Husvensi	15
1394	Karavan	16



A/s ELEKTRISK BUREAU — KRISTIANIA

Katalog nr.	Telegrafnøkkel.	Side.
1699	Tocab	18
1700	Tocafet	18
1703	Tocart	18
1704	Tocasp	18
1705	Tod	18
1706	Todasti	18
1707	Todse	18
1708	Todtin	18
1719	Tofata	18
1720	Tofarik	18
1721	Toffy	18
1722	Toflus	18
1723	Toga	18
1724	Togrin	18
1725	Tohager	18
1726	Told	18
5007	Helomecu	7
5110	Helofata	6
5176	Hemsabo	12
5293	Honocan	9
5355	Helogama	6
5356	Helolaca	7
5357	Ibegt	14
5368	Heloketo	6
5394	Ibols	14
5395	Ibuka	14
5418	Honocefo	9
5425	Honflato	10
5426	Honfliga	10
5479	Ibyde	14
5686	Fracotem	19

Hermed blir prisliste nr. T. 2042 ugyldig.

PRISLISTE  
NR. T. 2060

SEKTION G.



A/S ELEKTRISK BUREAU

KRISTIANIA

BRUTTOPRISER PR. 15/6 1922

Katalog nr.	Telegraf-nøkkel		Pris kr.
266	Bur	Periodeur for kontrol av telefonsamtaler	43.50
282	Brisant	Samtaletæller, 24 Volt	31.00
303	Banduvit	Induktionsspole	7.00
1307	Hakke	Trykknapp, 6 fjærer med stop	6.75
1308	Hasp	» 6 » uten »	6.75
1312	Helg	Klaf 150 Ohm	10.50
1314	Hempe	» 1000 » med løft	16.00
1318	Herat	Jak 4 fjærer	3.30
1319	Herma	» 6 »	4.85
1322	Hik	» 4 »	2.50
1323	Hink	» 5 »	2.70
1329	Hold	Prop, 2 leder, almindelig	3.75
1330	Honar	» » » for overspinding	3.15
1333	Honel	» » » » propveksler	3.50
1334	Hemsalt	Signallampe 6 Volt	2.00
1335	Hemsig	» 12 »	2.00
1336	Hemso	» 20 »	2.00
1337	Hemtes	» 24 »	2.00
1343	Hebclun	Trykknapp, 12 fjærer med stop	8.00
1351	Hebcan	Ekspeditionsnøkkel	14.00
1355	Helbranch	Multipelstripe, paralel, 200 m/m. forlist	40.00
1356	Helser	» serie 315 » »	50.00
1357	Heloe	Lokalstripe, paralel, 200 m/m. forlist	35.00
1358	Helomp	Lampestripe, 200 m/m. forlist	25.00
1361	Hiplamp	Lampejak	1.25

Opgi altid katalog nr. ved bestilling.

G 24

A/S ELEKTRISK BUREAU - KRISTIANIA

Katalog nr.	Telegraf-nøkkel		Pris kr.
1369	Honcent	Prop, 3 leder for snorbeskytter eller oversp.	7.50
1375	Hencler	Klaf uten løft, ca. 1000 Ohm	15.00
1379	Hemvas	Induktorblinker, ca. 60 Ohm	10.50
1382	Hemvird	Lampehætte, rød, med gitter	0.90
1383	Hemwal	» opal, uten gitter	0.65
1391	Husvensi	Langlinjerelæ	36.00
1394	Karavan	Induktiv motstand	11.00
1699	Tocab	Centralbordsnor 2 leder, rød 700 m/m.	2.00
1700	Tocafet	—»— blaa —»—	2.00
1703	Tocart	—»— rød 1000 m/m.	2.40
1704	Tocasp	—»— blaa —»—	2.40
1705	Tod	—»— rød 1400 m/m.	2.90
1706	Todasti	—»— blaa —»—	2.90
1707	Todse	—»— rød 1500 m/m.	3.00
1708	Todtin	—»— blaa —»—	3.00
1719	Tofata	Centralbordsnor 3 leder, rød 700 m/m.	3.70
1720	Tofarik	—»— blaa —»—	3.70
1721	Toffy	—»— rød 1000 m/m.	4.15
1722	Toflus	—»— blaa —»—	4.15
1723	Toga	—»— rød 1400 m/m.	4.75
1724	Togrin	—»— blaa —»—	4.75
1725	Tohager	—»— rød 1500 m/m.	4.90
1726	Told	—»— blaa —»—	4.90
5007	Helomecu	Klafstripe, 315 m/m. forlist	116.50
5110	Helofata	Lokalstripe, serie, 315 m/m. forlist	27.50
5176	Hemsabo	Bliker, selvløftende	18.00
5293	Honocan	Signatur for stripe	0.20
5355	Helogama	Lokalstripe, serie-paralel, 315 m/m. forlist	70.00
5356	Helolaca	Lampestripe, 315 m/m. forlist	25.00

Opgi altid katalog nr. ved bestilling.

G 25



A/S ELEKTRISK BUREAU KRISTIANIA

katalog nr.	Telegrafnøkkel		Pris kr.
5357	Ibegt	Relæ, 2 × 350 Ohm, enkelt	18.00
5368	Heloketo	Lokalstripe, serie, 315 m/m. forlist	66.00
5394	Ibols	Relæ, 15 Ohm, dobbelt	31.00
5395	Ibuka	» 5 » »	31.00
5418	Honocefo	Signatur for stripe	0.25
5425	Honflato	Prop, 3 leder, med snorbeskytter	9.50
5426	Honfliga	Snorbeskytter for 3 leder prop	1.50
5479	Ibyde	Relæ, 2 × 50 Ohm, enkelt	18.00
5686	Fracoterre	Kondensator 2 mf.	6.50
—	—	Centralbordsnor 2 leder	pr. m. 1.25
—	—	» 3 »	» 1.50

Prisene er uten forbindtlighet og forstaaes f.o.b. Kristiania, excl. emballage der beregnes til selvkostende og tas tilbake til halv pris ved franko retur Kristiania i god stand.

Opgi altid katalog nr. ved bestilling.

G 26



KATALOG Nr. 171

NOVEMBER 1920

# TILBEHØR FOR TELEFONSTATIONER



A/S ELEKTRISK BUREAU  
KRISTIANIA

## LEVERINGSBETINGELSER

Med de i prislisten opførte priser annulleres alle ældre priser og specialofferter for telefon og svakstrømmateriel.

Listeprisene er uten forbindtlighet og forstaaes for varerne levert f. o. b. Kristiania, eksklusive emballage. Emballagen beregnes billigst og tas tilbake for halv pris mot franko retur Kristiania i god stand.

Forsendelse sker for mottagerens regning og risiko. Assuranse besørages kun paa bestillerens uttrykkelige forlangende.

Varene pakkes omhyggelig av øvede folk. Ansvar overtas ikke for eventuel skade under transport.

Reklamationer, som indløper senere end 8 dager efter varens ankomst, godkjendes ikke.

Eventuelle reklamationer maa ledsages av pakseddelen.

Ved bestilling bedes opgit katalognummer.

Ved telegrafiske bestillinger benyttes telegrafnøkkel.

Maal, vegt og illustrationer uten forbindtlighet.

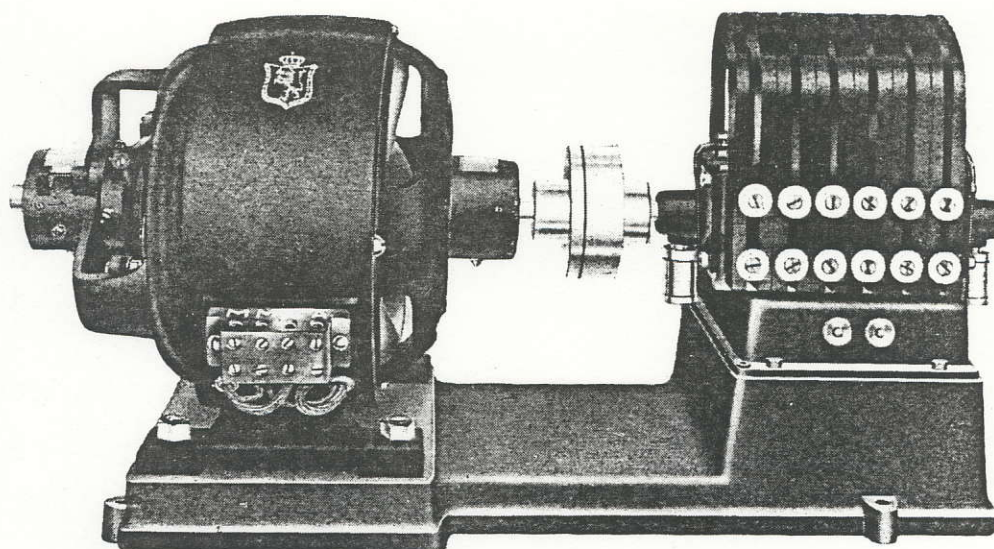

## Ringeggregat.

(Generalinduktor med motor).

Generalinduktor: Ydelse ca. 0,5 amp., ca. 60 volt, direkte tilkoblet.

Motor: 230 volt, 50 perioder, ca. 0,3 HK, 3-faset vekselstrøm.

Omdreiningssantal: ca. 1400 pr. min.

Katalog nr.	Telegrafnøkkel	Dimensioner	Vægt kg
278	Brilmask	ca. 500×250×290	ca. 46

Ringeggregatet leveres med motorer saavel for likestrøm som vekselstrøm og for hvilkensomhelst spænding og strømstyrke efter forespørgsel.



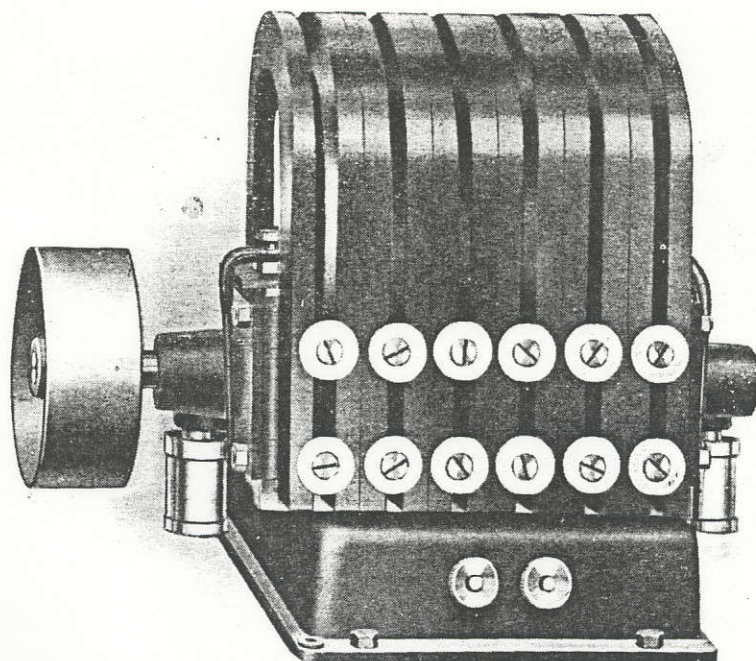

## Generalinduktor med remskive.

Ydelse ved 1400 omdr./min. 0,3 amp. × 60 volt.

Katalog nr.	Telegrafnøkkel	Dimensioner mm	Vegt kg
262	Brille	ca. 255×140×215	ca. 12

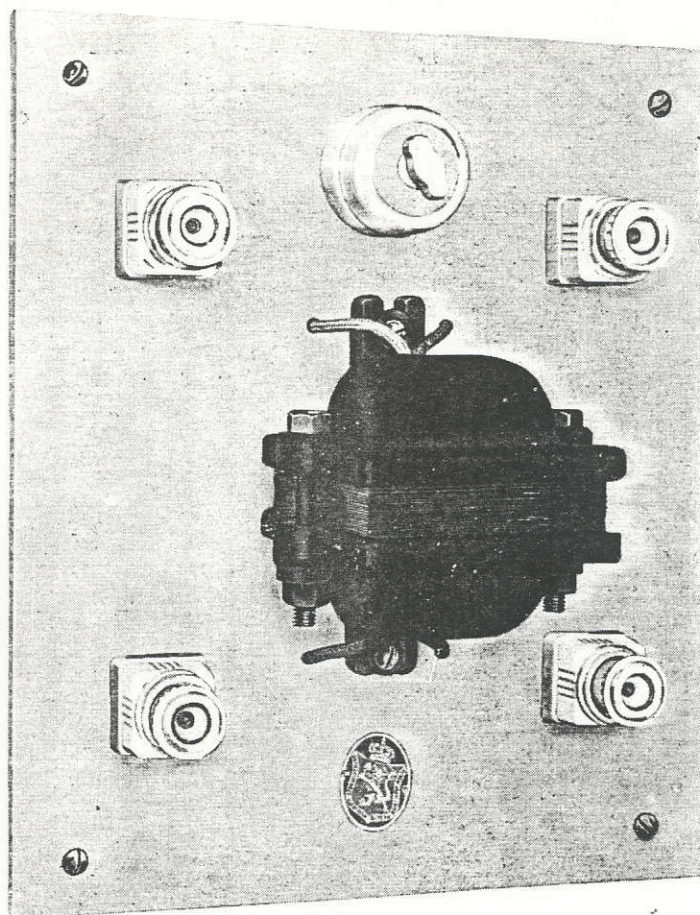

## Ringetransformator.

Monteret paa marmortavle med nødvendige sikringer og brytere.

Katalog nr.	Telegrafnøkkel	Spænding Prim./Sek.	Dimensioner mm	Vegt kg
281	Brilmapo	220/70	ca. 380×300×150	ca. 11,0
283	Brilnest	130/70	ca. 380×300×150	ca. 11,0



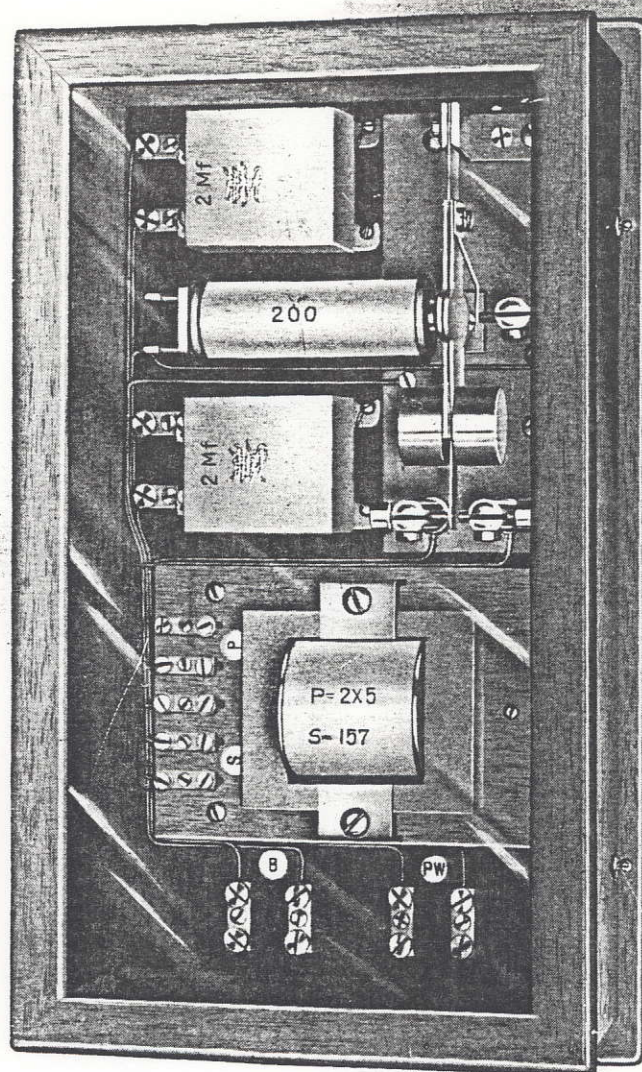

## Polveksler.

Polveksleren anvendes som reserve eller ved centralstationer, hvor man ikke disponerer elektrisk kraft til drift av generalinduktor eller ringetransformator.

Den drives av 8 tør-elementer og omformer batteristrømmen til vekselstrøm av 60—70 volt spænding og periodeantal 15 pr. sek.

Katalog nr.	Telegrafnøkkel	Dimensioner mm	Vegt kg
280	Brilpol	ca. 340×200×110	ca. 3,9



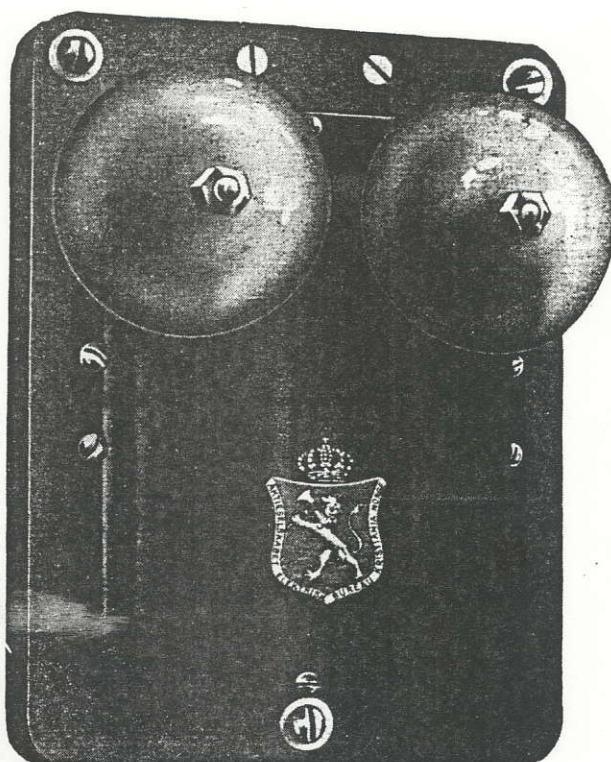

## Vekselstrøm-ekstraklokker

for indendørs bruk.

Udførelse: Lakert træ, jernkapselen sortlakert, klokkeskaalene forniklet og polert, deres diameter ca. 70 mm.

Katalog nr.	Telegrafnøkkel	Motstand ohm.	Dimensioner mm	Vegt kg
1042	Dolman	ca. 400	ca. 180×140×75	ca. 0,95
1044	Don	ca. 2000	ca. 180×140×75	ca. 0,95

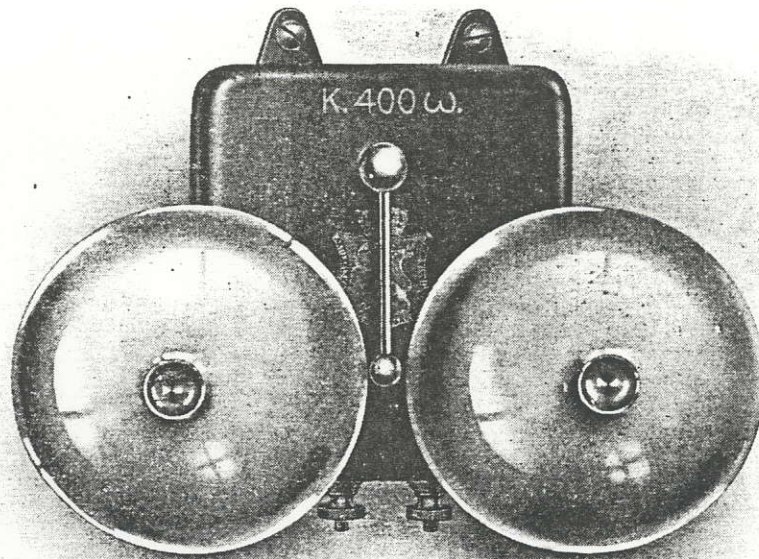

## Vandtætte vekselstrøm-ekstraklokker for utendørs bruk.

Utført av lakert støpejern, klokkeskaalene mørkt oxydert,  
klokkeskaalenes diameter ca. 100 mm.

Katalog nr.	Telegrafnøkkel	Motstand ohm	Dimensioner mm	Vegt kg
1045	Dorg	ca. 400	ca. 215×165×100	ca. 2,5
1047	Dot	ca. 2000	ca. 215×165×100	ca. 2,5



se foto 2464

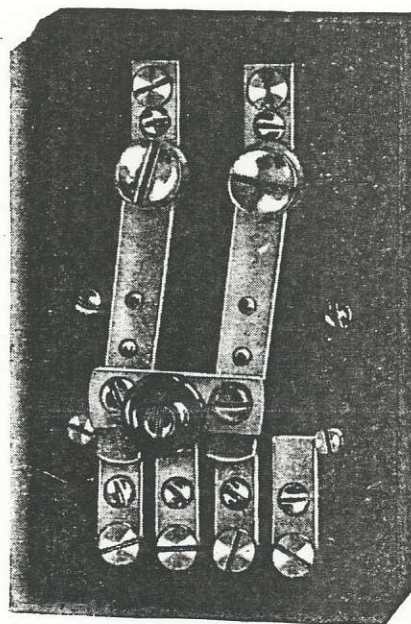
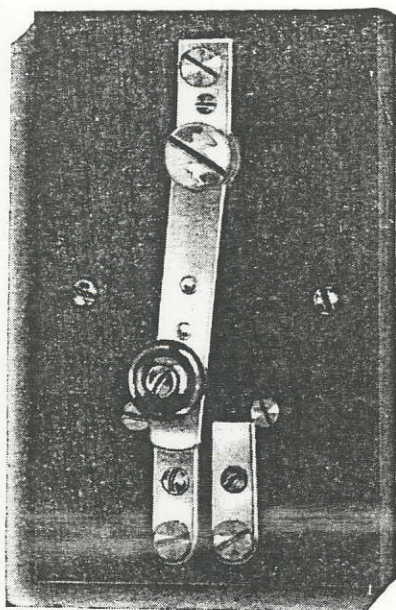

## Strømvendere.

Utførelse: Lakert træ, alle metaldeler forniklet og polert.

Katalog nr.	Telegrafnøkkel	Anvendelse	Antal Kontakter	Dimensioner mm	Vegt kg
1053	Drev	enkeltlinje	1×2	ca. 110×70×45	ca. 0,15
1054	Dril	dobbeltlinje	2×2	ca. 110×70×45	ca. 0,15





## Indbyggede strømvendere, dobbelklinjet.

Katalog nr.	Telegrafnøkkel	Antal dobbeltlinjer	Dimensioner mm	Vegt kg
1056	Drone	2 med midtstilling	ca. 105×40	ca. 0,35
1068	Drosben	2 uten midtstilling	ca. 105×40	ca. 0,35

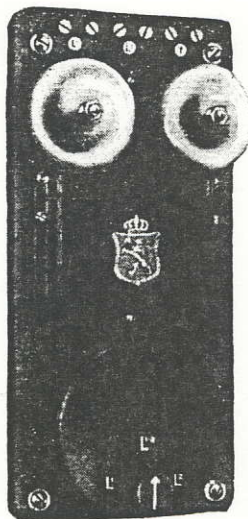

## Kombineret Strømvender og Vekselstrømekstraklokke for 2 dobbeltlinjer.

Klokkens motstand ca. 2000 ohm.

Katalog nr.	Telegrafnøkkel	Dimensioner mm	Vegt kg.
1050	Drank	ca. 225×130×65	ca. 1,50

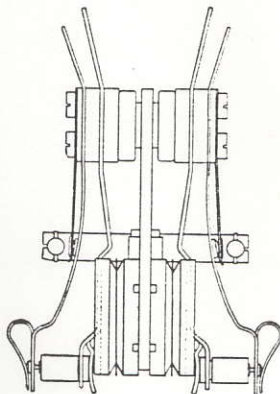
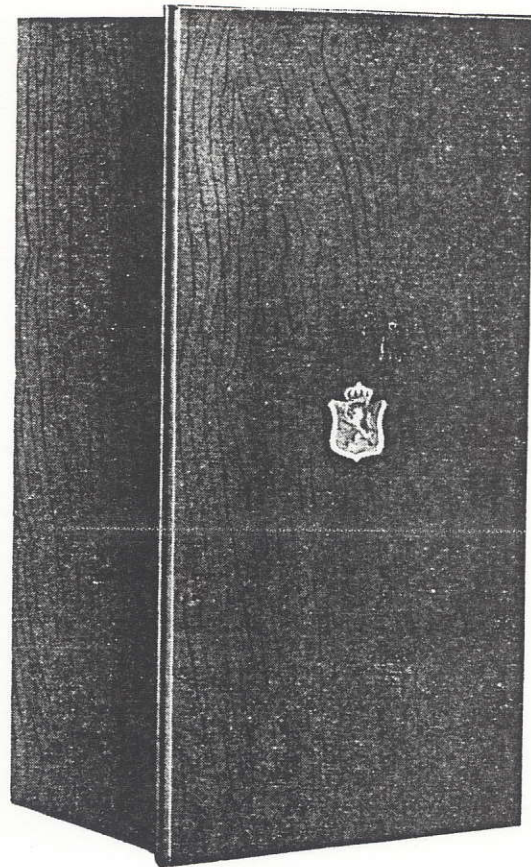
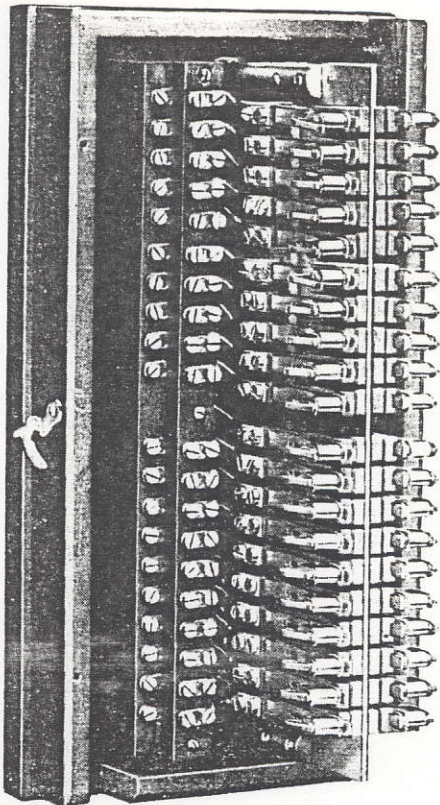

## Kullynavledere med Smeltespøler monteret i trækasse.

Tilhørende: Lynavlederkul Nr. 950—951,  
Smeltespøle nr. 1145.

Katalog nr.	Telegrafnøkkel	Antal dobbeltlinjer	Dimensioner mm	Vegt kg
1102	Elridse	10	ca. 225×19 ×195	ca. 3,5
1103	Em	15	ca. 365×190×195	ca. 4,0
1104	Emaïlle	20	ca. 365×190×195	ca. 4,5
1106	Emde	30	ca. 700×190×195	ca. 6,5
1107	Emir	40	ca. 700×190×195	ca. 8,0
1108	Emision	50	ca. 700×190×195	ca. 10,0



## Kullynavledere.

Tilhørende: Lynavlederkul nr. 950—951..

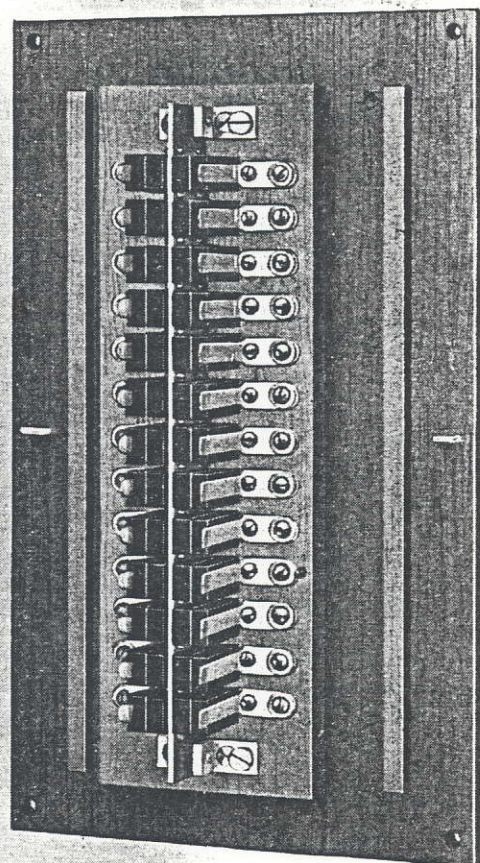
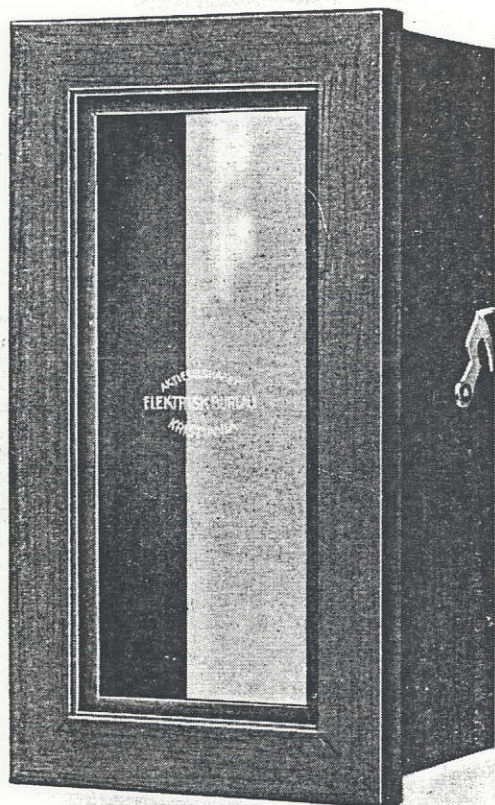

Katalog nr.	Telegrafnøkkel	Antal dobbeltlinjer	Dimensioner mm	Vegt kg
1095	Ekstase	10	ca. 240×165×130	ca. 2,4
1096	Ekstrakt	15	ca. 320×165×130	ca. 2,6
1097	Ekstrem	20	ca. 380×165×130	ca. 3,0
1099	Eligi	30	ca. 520×165×130	ca. 4,0
1100	Eliksir	40	ca. 660×165×130	ca. 5,0
1101	Elipse	50	ca. 810×165×130	ca. 6,0



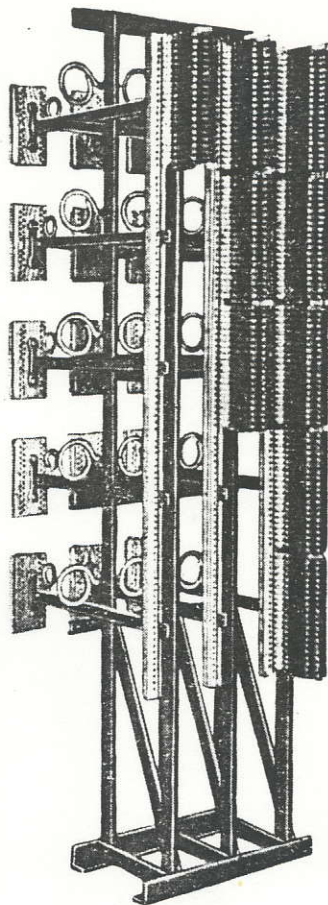

## Kullynavlederstativ

for kabinet snorvekslere.

Tilbehør: Kullynavledersats for 20 nr. Katalog nr. 5438

— Koblingssatser for 20 nr. Katalog nr. 5497

Katalog nr.	Telegraf-nøkkel	Antal dobbeltlinjer	Antal satse	Antal vertikale skinner	Stativets Dimensioner mm		
					Høide	Bredde	Dybde
5500	Etacaka	80	3	1	ca. 1890	ca. 500	ca. 745
5501	Etacefo	60	4	1	ca. 1890	ca. 500	ca. 745
5502	Etaclama	100	5	1 <sup>v</sup>	ca. 1890	ca. 500	ca. 745
5503	Etaclipto	120	6	2	ca. 1890	ca. 500	ca. 745
5504	Etacoga	140	7	2	ca. 1890	ca. 500	ca. 745
5505	Etacras	160	8	2	ca. 1890	ca. 500	ca. 745
5506	Etacto	180	9	2	ca. 1890	ca. 500	ca. 745
5507	Etacula	200	10	2	ca. 1890	ca. 550	ca. 745

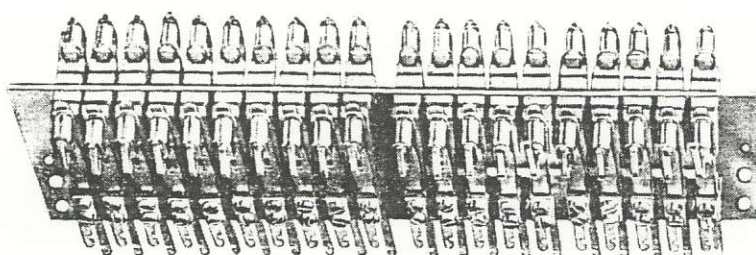

## Kullynavleder med smeltespoler for kullynavlederstativ.

Tilhørende: Kul nr. 950 og 951.

— Smeltespoler nr. 1145.

Katalog nr.	Telegrafnøkkel	Antal dobbeltlinjer	Dimensioner mm			Vegt kg
			Længde	Bredde	Høide	
5437	Esmap	10	ca. 137	ca. 125	ca. 70	ca. 1,9
5438	Esmaral	20	ca. 316	ca. 70	ca. 117	ca. 1,8

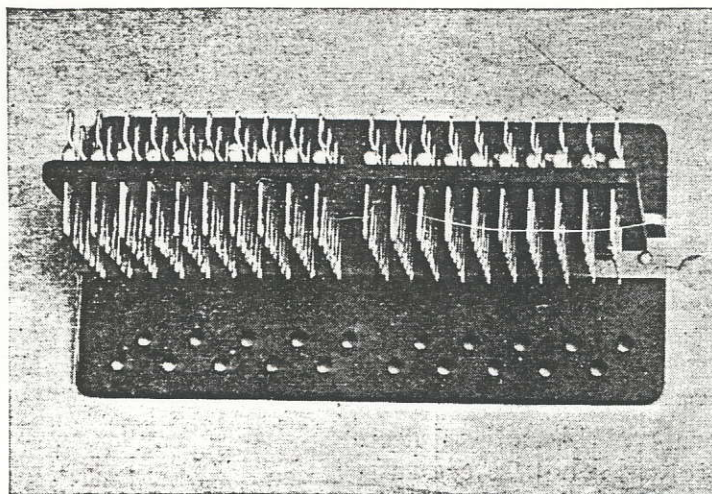

## Koblingsatser for kullynavlederstativ.

Katalog nr.	Telegrafnøkkel	Antal dobbeltlinjer	Dimensioner mm			Vegt kg
			Længde	Bredde	Høide	
5497	Esmariko	20	ca. 160	ca. 80	ca. 46	0,22



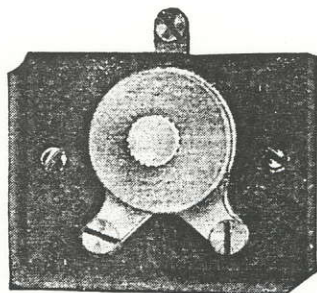

Kullynavleder med kontaktskruer  
paa underlag for 1 dobbeltlinje.

Katalog nr.	Telegrafnøkkel	Dimensioner mm	Vegt kg
1092	Eksakt	60×45×35	ca. 0,1

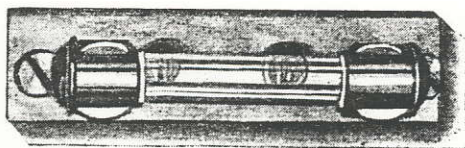

Sikringsunderlag  
for Smeltepatroner nr. 5510—5512.

Katalog nr.	Telegrafnøkkel	Dimensioner mm	Med smeltepatron nr.	Vegt kg
1140	Fed	ca. 70×37×17	5512	0,045



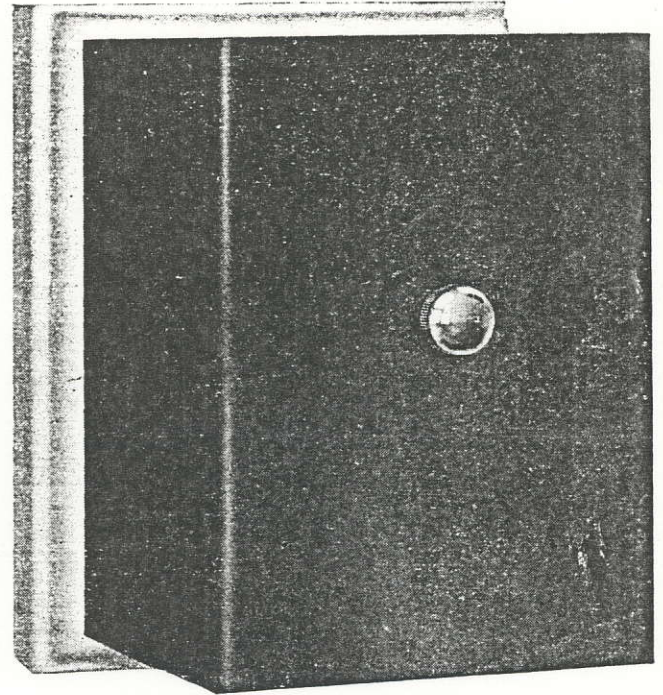
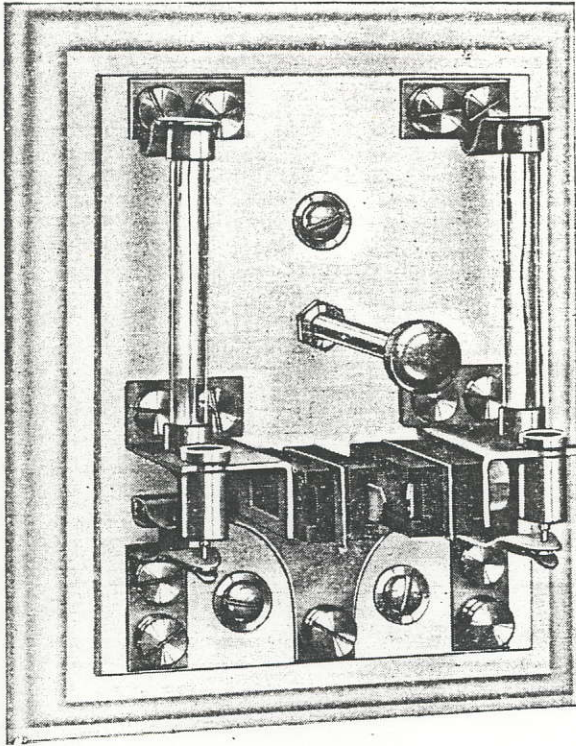

Kullynavleder  
 med smeltepatroner og smeltespoler  
 for 1 dobbeltlinje.

Tilhørende: Lynavlederkul nr. 950—951

— Smeltepatron nr. 1144

— Smeltespole nr. 1145

Katalog nr.	Telegrafnøkkel	Dimensioner mm	Vegt kg
1093	Eksaga	ca. 115×90×75	ca. 0,5

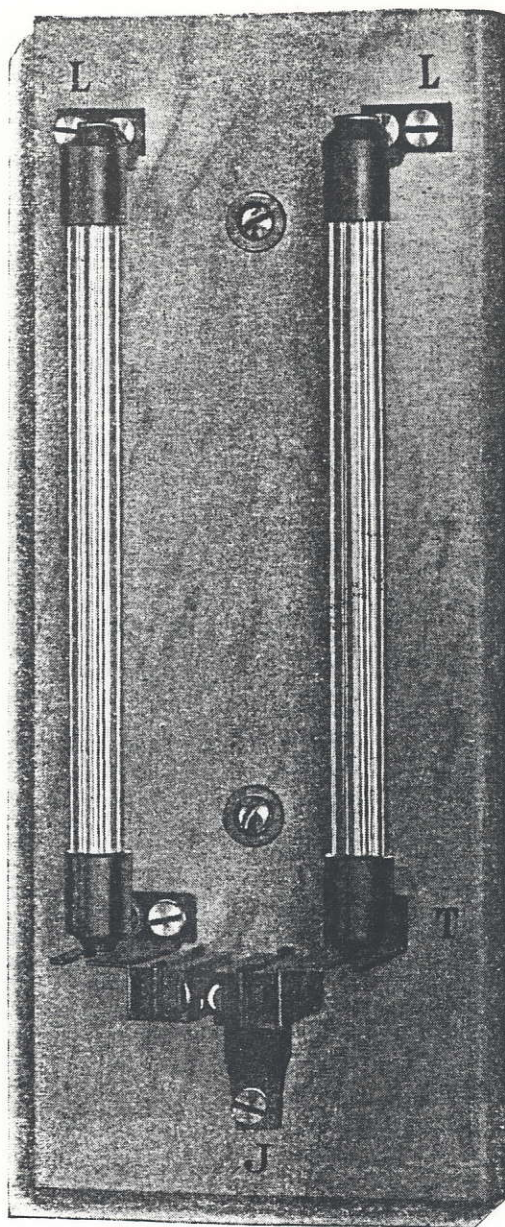

## Sikring for høispænding,

bestaaende av smeltepatroner nr. 1147, lynavleder kul nr. 950 – 951.  
 Montert paa marmorplate.

Katalog nr.	Telegrafnøkkel	Dimensioner mm	Vegt kg
1146	Feluk	ca. 235×95×54	ca. 0,09



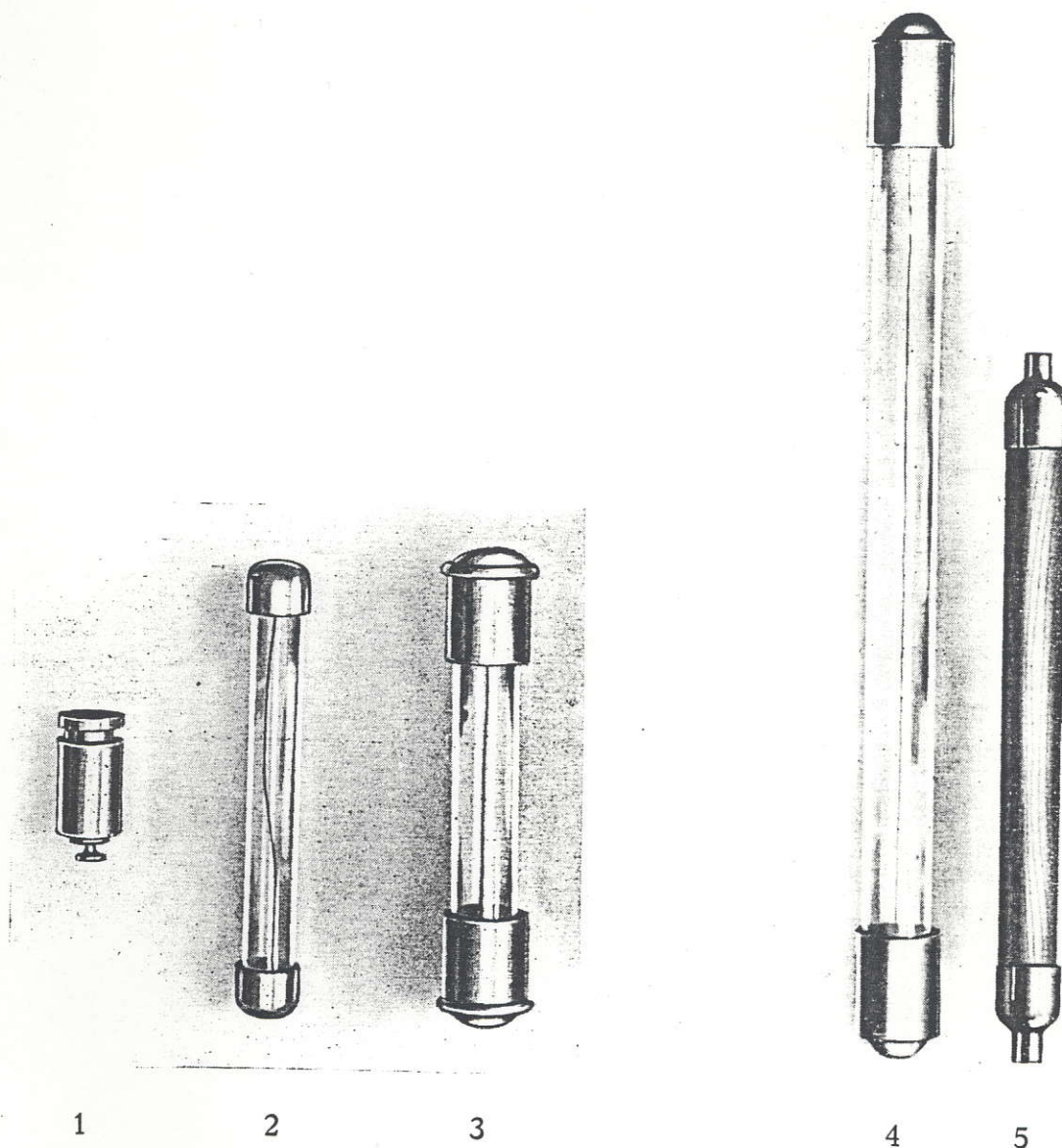

1

2

3

4

5

## Sikringspatroner og Smeltespoler.

Katalog nr.	Telegrafnøkkel	Strømstyrke Amp.	Dimensioner mm	Illustration nr.
1144	Fekdar	ca. 0,5	ca. 54	2
1145	Feld	ca. 0,3	ca. 16	1
1147	Fender	ca. 6,00	ca. 170	4
5510	Fokaba	ca. 1,00	ca. 56	3
5511	Fokedef	ca. 3,00	ca. 56	3
5512	Fokefok	ca. 5,00	ca. 56	3
5513	Fokona	ca. 1,00	ca. 135	5
5514	Fokopot	ca. 3,00	ca. 135	5
5515	Foksator	ca. 5,00	ca. 135	5



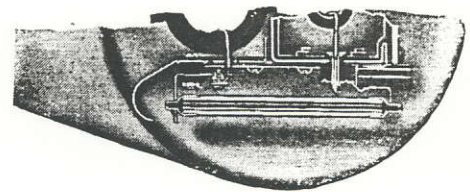
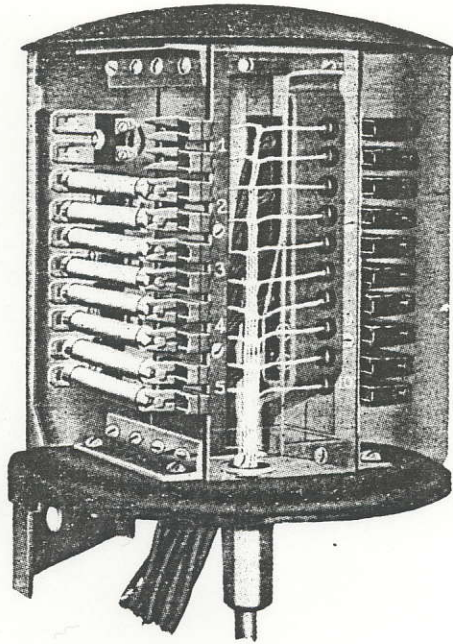

## Kabelkasse med kullynavledere og smeltepatroner.

Utførelse: Kasse og sokkel av presset staal.

Vandtæt kabelindføring.

Tilhørende: Lynavleder kul nr. 950.



Glimmermellemlæg nr. 955.

Smeltepatroner nr. 5513, 5514 eller 5515.

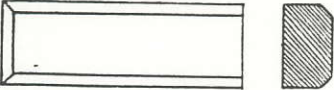

Katalog nr.	Telegrafnøkkel	Antal dobbeltlinjer	Dimensioner mm	Vegt kg
5521	Ftaka	10	ca. 355×230×230	ca. 5,4
5522	Etefo	16	ca. 445×230×230	ca. 6,7
5523	Etgama	26	ca. 675×230×230	ca. 9,0
5524	Etmono	51	ca. 1000×230×230	ca. 15,8
5525*	Etnapto	102	ca. 1120×230×510	ca. 33

\*) 5525 består av 2 satser nr. 5524 monteret paa fælles underlag.

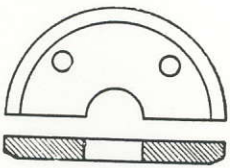
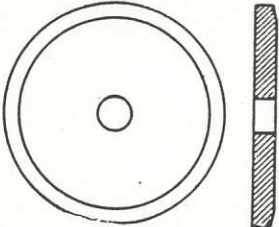
## LynavlederkuL.

	Katalog nr.	Telegrafnøkkel	Dimensioner mm
	950	Furkel	ca. 31×10×6
	951	Furlyrt	ca. 31×10×6
	952	Furman	ca. 30 diam×3
	953	Furpeng	ca. 30 diam×3

## Isolationsmellemlæg.

	Katalog nr.	Telegrafnøkkel	Dimensioner mm
	954	Furserb	ca. 30 diam.
	955	Furusk	ca. 31×10

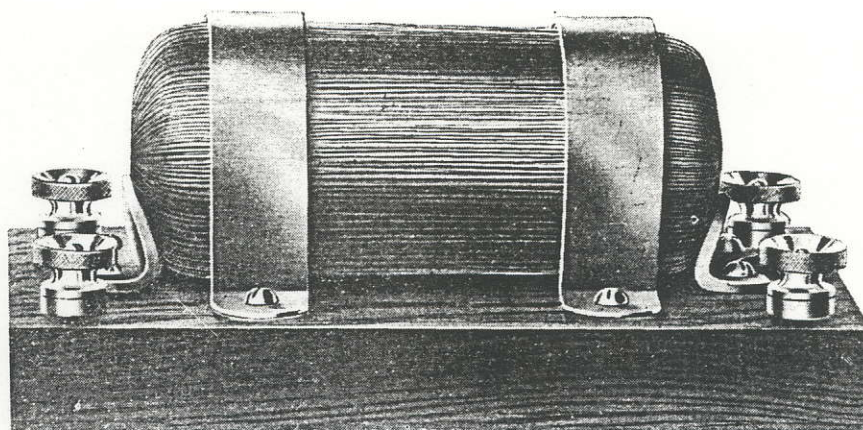

## Simplex transformator.

Anvendes hvor dobbeltlinjer forbindes med enkeltlinjer for at undgaa induktion i dobbeltlinjen.

Katalog nr.	Telegrafnøkk	Dimensioner mm	Vegt kg
263	Brisk	ca. 163×90×85	ca. 1,00



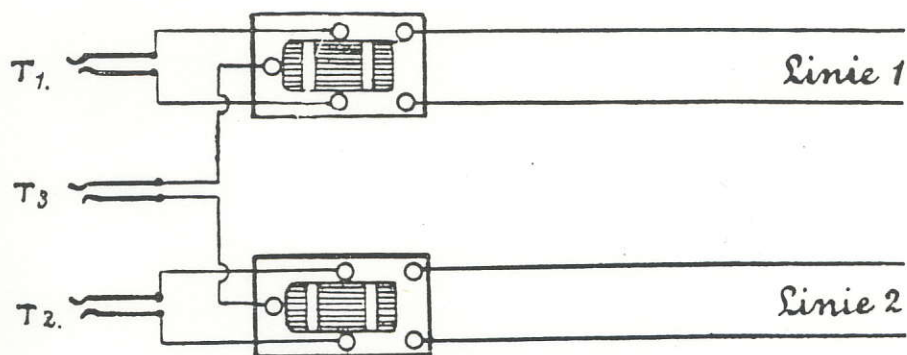

## Duplex transformator.

Ved hjælp av denne transformator kan 3 samtaler føres samtidig og uavhengig av hinanden paa dobbeltlinjer, hvis disse er vel avballancert.

Transformatorerne opsættes som vist paa skemaet. Strømvendere for utkobling av linjen ved eventuelle feil bør anvendes.

Katalog nr.	Telegrafnøkkel	Dimensioner mm	Vegt kg
264	Brosme	ca. 183×105×81	ca. 1,2

### Register.

Telegrafnokkal.	Katalog nr.	Side.
Brille	262	4
Brilmask	278	3
Brilmapo	281	5
Brilnest	283	5
Brilpol	280	6
Brisk	263	21
Brosme	264	22
Dolman	1042	7
Don	1044	7
Dorg	1045	8
Dot	1047	8
Drank	1050	10
Drev	1053	9
Dril	1054	9
Drone	1056	10
Drosben	1068	10
Eksaga	1093	16
Eksakt	1092	15
Ekstase	1095	12
Ekstrakt	1096	12
Ekstrem	1097	12
Eligi	1099	12
Eliksir	1100	12
Elipse	1101	12
Elridse	1102	11
Em	1103	11
Emaile	1104	11
Emde	1106	11
Emir	1107	11
Emision	1108	11
Esmap	5437	14
Esmaral	5438	14

A/s ELEKTRISK BUREAU — KRISTIANIA

---

Telegrafnøkkel.	Katalog nr.	Side.
Esmariko	5497	14
Etacaka	5500	13
Etacefo	5501	13
Etaclama	5502	13
Etaclipto	5503	13
Etacoga	5504	13
Etacras	5505	13
Etacto	5506	13
Etacula	5507	13
Etaka	5521	19
Etefo	5522	19
Etgama	5523	19
Etmono	5524	19
Etnapto	5525	19
Fed	1140	15
Fekdar	1144	18
Feld	1145	18
Feluk	1146	17
Fender	1147	18
Fokaba	5510	18
Fokedef	5511	18
Fokefok	5512	18
Fokona	5513	18
Fokopot	5514	18
Foksator	5515	18
Furkel	950	20
Furlyrt	951	20
Furman	952	20
Furpeng	953	20
Furserb	954	20
Furusk	955	20



### Nummerregister.

Katalog nr.	Telegrafnøkkel.	Side.
262	Brille	4
263	Brisk	21
264	Brosme	22
278	Brilmask	3
280	Brilpol	6
281	Brilmapo	5
283	Brilnest	5
950	Furkel	20
951	Furlyrt	20
952	Furman	20
953	Furpeng	20
954	Furserb	20
955	Furusk	20
1042	Dolman	7
1044	Don	7
1045	Dorg	8
1047	Dot	8
1050	Drank	10
1053	Drev	9
1054	Dril	9
1056	Drone	10
1068	Drosben	10
1092	Eksakt	15
1093	Eksaga	16
1095	Ekstase	12
1096	Ekstrakt	12
1097	Ekstrem	12
1099	Eligi	12
1100	Eliksir	12
1101	Elipse	12
1102	Elridse	11
1103	Em	11

Katalog nr.	Telegrafnøkkel.	Side.
1104	Emaile	11
1106	Emde	11
1107	Emir	11
1108	Emision	11
1140	Fed	15
1144	Fekdar	18
1145	Feld	18
1146	Feluk	17
1147	Fender	18
5437	Esmap	14
5438	Esmaral	14
5497	Esmariko	14
5500	Etacaka	13
5501	Etacefo	13
5502	Etaclama	13
5503	Etaclipto	13
5504	Etacoga	13
5505	Etacras	13
5506	Etacto	13
5507	Etacula	13
5510	Fokaba	18
5511	Fokedef	18
5512	Fokefok	18
5513	Fokona	18
5514	Fokopot	18
5515	Foksator	18
5521	Etaka	19
5522	Etefo	19
5523	Etgama	19
5524	Etmono	19
5525	Etnapto	19

Hermed blir prislister nr. T. 2043 ugyldig.

PRISLISTE

SEKTION H.

NR. T. 2061



A/S ELEKTRISK BUREAU  
KRISTIANIA

BRUTTOPRISER PR. 15/8 1922.

Katalog nr.	Telegrafnøkkel		Pris kr.
262	Brille	Generalinduktor med remskive	400.00
263	Brisk	Simplex-transformator	30.00
264	Brosme	Duplex- »	33.00
278	Brilmask	Ringeaggregat	—
280	Brilpol	Polveksler	200.00
281	Brilmapo	Ringetransformator 220/70 Volt	110.00
283	Brilnest	» 130/70 »	110.00
950	Furkel	Lynavlederkul	0.15
951	Furlyrt	»	0.15
952	Furman	»	0.30
953	Furpeng	»	0.30
954	Furserb	Isolationsmellemlæg	0.15
955	Furusk	»	0.15
1042	Dolman	Vekselstrøm-ekstraklokke ca. 400 Ohm	20.00
1044	Don	» » » 2000 »	22.00
1045	Dorg	Vekselstrøm-ekstraklokke ca. 400 Ohm, vandtæt	55.00
1047	Dot	« » » 2000 » »	58.00
1050	Drank	Komb.strømvender og vekselstrøm-ekstraklokke 2000 Ohm	44.00
1053	Drev	Strømvender for 1 enkeltlinje	4.00
1054	Dril	» » 1 dobbeltlinje	6.25
1056	Drone	Indbygget strømvender 2 dbl. med midtstilling	16.00
1068	Drosben	— — 2 » uten »	16.00

Opgi altid katalog nr. ved bestilling.

H 27



A/S ELEKTRISK BUREAU - KRISTIANIA

Katalog nr.	Telegrafnøkkel		Pris kr.
1092	Eksakt	Kullynavleder for telefonapp. 1 dbl.	5.25
1093	Eksaga	Kullynavl. m. sikringspatroner og smeltespoler 1 dbl.	18.00
1095	Ekstase	Kullynavleder, 10 dobbeltlinjer	85.00
1096	Ekstrakt	—»— 15 —»—	95.00
1097	Ekstrem	—»— 20 —»—	101.00
1099	Eligi	—»— 30 —«—	117.00
1100	Eliksir	—»— 40 —»—	133.00
1101	Elipse	—»— 50 —»—	149.00
1102	Elridse	Kullynavleder med smeltespoler, 10 dbl.	120.00
1103	Em	—«— » —»— 15 »	155.00
1104	Emaïlle	—»— » —«— 20 »	200.00
1106	Emde	—»— » —»— 30 »	270.00
1107	Emir	—»— » —»— 40 »	370.00
1108	Emision	—»— » —»— 50 »	490.00
1140	Fed	Underlag for sikringspatron	1.10
1144	Fekdar	Sikringspatron, ca. 0,5 Amp.	0.60
1145	Feld	Smeltespole, ca. 0,5 Amp.	1.10
1146	Feluk	Sikring for høispending paa marmorplate	50.00
1147	Fender	Sikringspatron, ca. 6 Amp.	6.50
5457	Esmap	Kullynavleder med smeltespoler, 10 dbl.	65.00
5458	Esmaral	—»— » —»— 20 »	130.00
5497	Esmariko	Koblingsatser 20 dbl.	9.00
5500	Etacaka	Kullynavlederstativ 60 dbl.	695.00
5501	Etacefo	—»— 80 »	840.00
5502	Etaclama	—»— 100 »	985.00
5503	Etaclipto	—»— 120 »	1320.00
5504	Etacoga	—»— 140 »	1465 00
5505	Etacras	—»— 160 »	1610.00
5506	Etacto	—»— 180 »	1755.00
5507	Etacula	—»— 200 »	1900.00

Opgi altid katalog nr. ved bestilling.

H 28

A/S ELEKTRISK BUREAU – KRISTIANIA

Katalog nr.	Telegrafnøkkel		Pris kr.
5510	Fokaba	Sikringspatron, ca. 1 Amp.	0.60
5511	Fokodef	—»— » 3 »	0.60
5512	Fokefok	—»— » 5 »	0.60
5513	Fokona	Sikringspatron, ca. 1 Amp.	0.80
5514	Fokopot	—»— » 3 »	0.80
5515	Foksator	--»— » 5 »	0.80
5521	Etaka	Kabelkasse m. kullynavl., smeltepatroner, 10 dbl.	125.00
5522	Etefo	» » » » 16 »	155.00
5523	Etgama	» » » » 26 »	240.00
5524	Etmono	» » » » 51 »	325.00
5525	Etnapto	» » » » 102 »	650.00
—	—	Usikrede kabelkasser fra 11 til 26 par	Paa forespørsel

Prisene er uten forbindtlighet og forstaaes f.o.b. Kristiania, excl. emballage der beregnes til selvkostende og tas tilbake til halv pris ved franko retur Kristiania i god stand.

Opgi altid **katalog nr.** ved bestilling.

429

Katalog nr. 600

1921

# ELEKTRISK INSTALLATIONSMATERIEL

FABRIK



MERKE

A/S ELEKTRISK BUREAU  
KRISTIANIA



## LEVERINGSBETINGELSER

Med denne katalog annulleres alle tidligere prislister og kataloger over elektrisk installationsmateriel.

Priserne i de til enhver tid gjældende prislister er at forstå f.o.b. Kristiania ekskl. emballage, som beregnes billigst og tas tilbake for halv pris mot franko retur Kristiania i god stand.

Forsendelsen sker for mottagerens regning og risiko. Assurance besørages kun paa bestillerens særlige forlangende.

Varene pakkes omhyggelig av øvede folk, hvorfor intet ansvar overtas for event. brækage under transport.

Reklamationer, som indløper senere end 8 dage efter varens mottagelse, godkjendes ikke.

Event. reklamation maa ledsages av pakseddelen.

Ved bestilling bedes opgit **katalog nr.**

Ved telegrafisk bestilling benyttes **telegrafnøkkel.**

Maal, vegt og illustrationer uten forbindtlighet.

A/s ELEKTRISK BUREAU  
KRISTIANIA

	Side
Porcelænssneller . . . . .	5
Isolatorer og kroker . . . . .	6
Rør og rørdele . . . . .	9
Porcelænsindføringer . . . . .	12
Isolations- og loddemateriel . . . . .	13
Sikringsmateriel . . . . .	15
Stikkontakter . . . . .	17
Diverse kontakter . . . . .	18
Smeltelameller . . . . .	19
Støpsler for stikkontakter . . . . .	20
Takrosetter og koblingsboxer av porcelæn . . . . .	21
Brytere og vendere . . . . .	23
Vandtætte brytere . . . . .	24
Momentknivbrytere og -vendere med kappe . . . . .	25
Voltmetervendere . . . . .	27
Nulspændingsbrytere med kappe . . . . .	28
Kabelsko og forbindelsesklemmer . . . . .	29
Lampeholdere . . . . .	31
Div. nipler for lampeholdere . . . . .	33
Kuppel- og skjærmholdere . . . . .	35
Diverse holdere . . . . .	36
Armaturer . . . . .	37
Haandlamper . . . . .	39
Vægarme . . . . .	40
Pendler . . . . .	42
Skjærmer . . . . .	43
Trærosetter . . . . .	44



3501—2

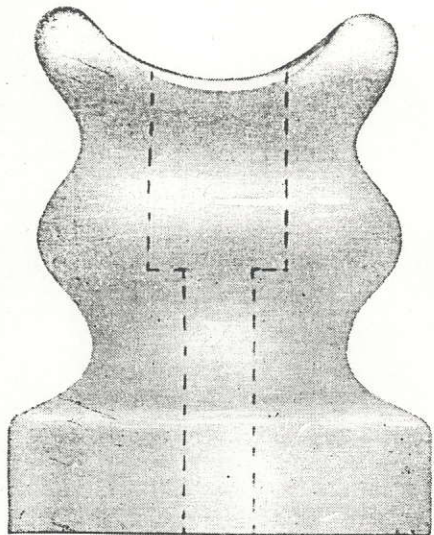

3507—09

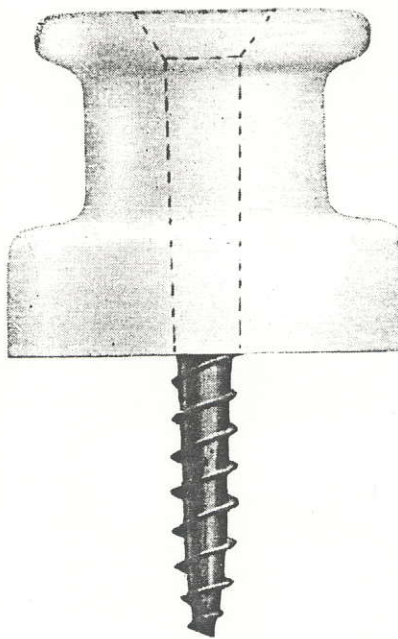

3503—05

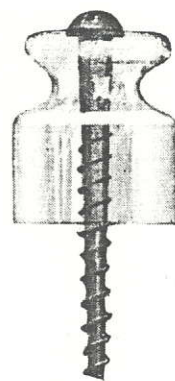

3506

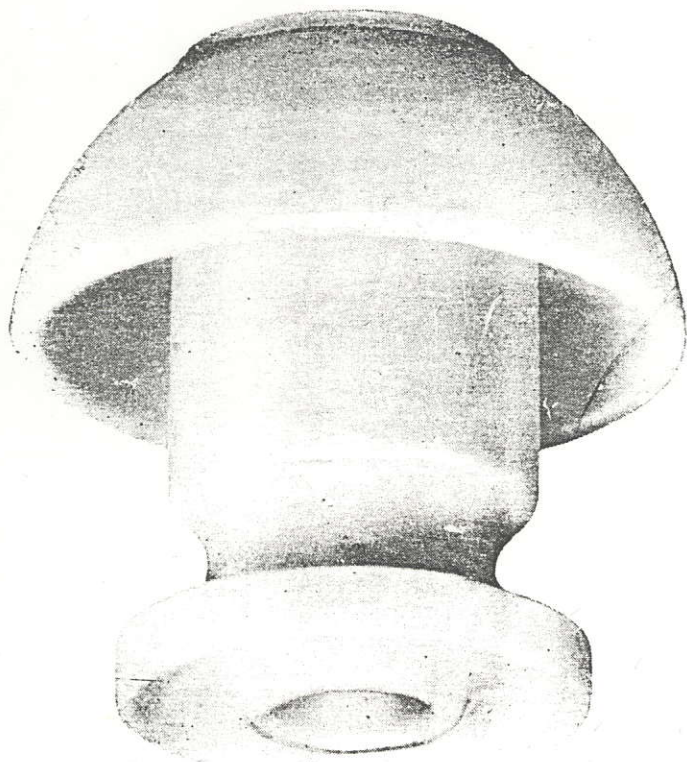

3521—23

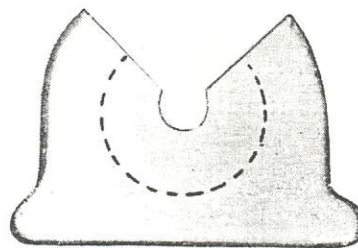

3528—30



3528—30



## Porcelænsneller

Katalog nr.	Telegraf-nøkkel	Dimensjon høide & diam. ca. mm.	Betegnelse	Vegt pr. 100 ca. kg.
3501	Sarapolla	h. 13 d. 16	Smaa silkekabelsneller (skruer $\frac{7}{8}$ " nr. 6)	0.28
3502	Sargaco	h. 20 d. 15	Porcelænsneller nr. 22 (skruer $1\frac{1}{4}$ " nr. 8)	0.54
3503	Sargem	h. 23 d. 25	Porcelænsneller nr. 24 (skruer $1\frac{1}{2}$ " nr. 9)	1.69
3504	Sarilho	h. 36 d. 36	Porcelænsneller nr. 26 (skruer $2\frac{1}{4}$ " nr. 15)	4.5
3505	Sarissi	h. 45 d. 45	Porcelænsneller nr. 27 (skruer 3" nr. 20)	8.4
3506	Sarncicu	h. 20 d. 15	Glassneller (skruer $1\frac{1}{4}$ " nr. 6)	0.57
3507	Sarnosa	h. 23 d. 25	Kryssneller, smaa (skruer $1\frac{3}{4}$ " nr. 9)	1.7
3508	Sarnup	h. 40 d. 32	Kryssneller, middels (skruer $1\frac{3}{4}$ " nr. 9)	4.5
3509	Saronida	h. 48 d. 40	Kryssneller, store (skruer $1\frac{3}{4}$ " nr. 9)	6.5
3521	Sarpsfol	h. 35 d. 35	Drypsneller f. indt. 2,5 qmm. (skruer $1\frac{3}{4}$ " nr. 9)	3.5
3522	Sarrafo	h. 45 d. 45	Drypsneller f. indt. 10 qmm. (skruer $1\frac{3}{4}$ " nr. 9)	6
3523	Sarrasin	h. 65 d. 65	Drypsneller f. indt. 35 qmm. (skruer $2\frac{3}{4}$ " nr. 18)	16.5
3528	Sarrosa		Hjørnesneller smaa	0.9
3529	Sarruga		„ middels	2
3530	Sarsimut		„ store	4

## Isolatorer og kroker

Katalog nr.	Telegraf-nøkkel	Dimension høide & diam ca. mm.	Max. drifts- spænd.	Betegnelse	Passende krok eller pig	Vægt pr. 100 ca. kg.
3601	Saurofago	h. 85 d. 58	250	Isolator, riksm. 3 (RM 3)	$\frac{5}{8}$ " - $\frac{7}{16}$ "	30
3602	Sauropes	h. 100 d. 70	500	Isolator, riksm. 2 (RM 2)	$\frac{5}{8}$ "	48
3603	Sauropop	h. 140 d. 84	600	Isolator, riksm. 1 (RM 1)	$\frac{3}{4}$ "	95
3653	Scabellono	h. 90 d. 92	9000	Høispændings- isolatorer, grøn	20 mm.	40
3654	Scabiobol	h. 108 d. 106	13000	Høispændings- isolatorer, grøn	22 mm.	70
3655	Scabidosi	h. 128 d. 120	17000	Høispændings- isolatorer, grøn	25 mm.	90
3656	Scabinale	h. 146 d. 135	21000	Høispændings- isolatorer, grøn	27 mm.	130
3657	Scabinol	h. 165 d. 148	25000	Høispændings- isolatorer, grøn	29 mm.	180
3658	Scabren	h. 185 d. 162	29000	Høispændings- isolatorer, grøn	30 mm.	230
3659	Scabridel	h. 204 d. 176	33000	Høispændings- isolatorer, grøn	32 mm.	280
3660	Scacolot	h. 223 d. 190	36000	Høispændings- isolatorer, grøn	33 mm.	340
3671	Scaliger	h. 53 d. 56	5000	Porcelæns- rilleisolator		19
3672	Scalis	h. 70 d. 75	10000	Porcelæns- rilleisolator		45
3673	Scalmi	h. 93 d. 84	20000	Porcelæns- rilleisolator		95
3702	Scelion	<input type="checkbox"/> $\frac{3}{4}$ "		Isolatorkrok, galv.		110
3703	Scelloma	<input type="checkbox"/> $\frac{5}{8}$ "		" "		60

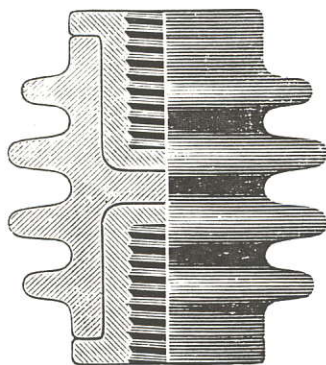

3671—73

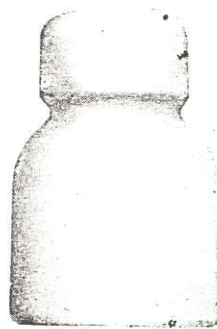

3601—03



3653



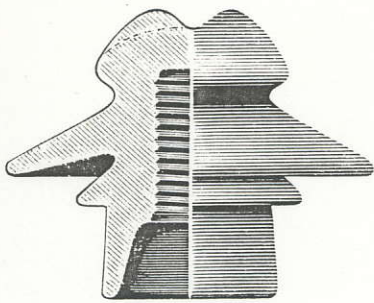

3654

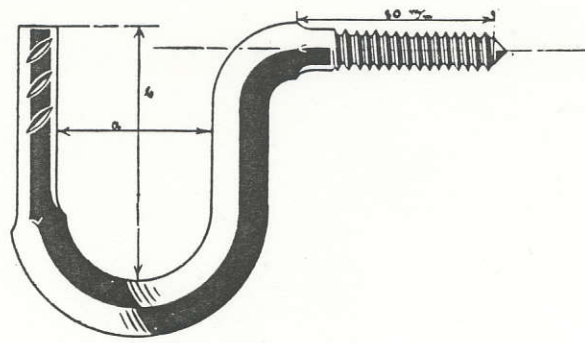

3702-03

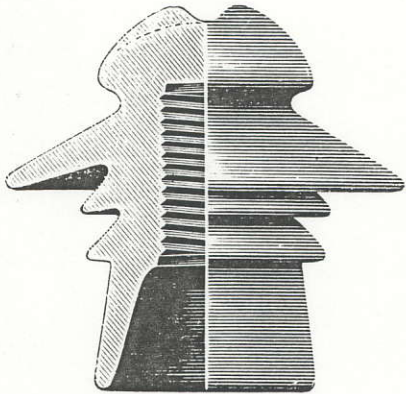

3655

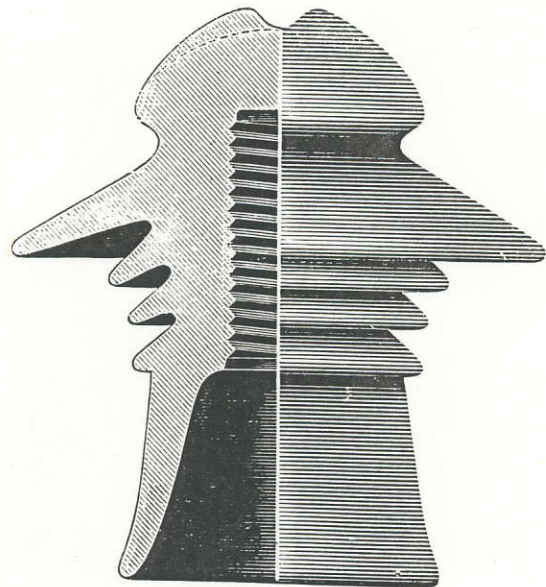

3658

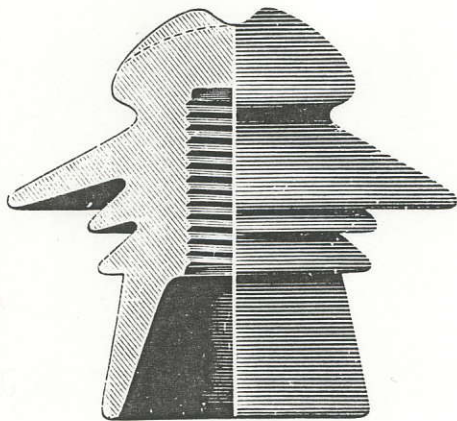

3656

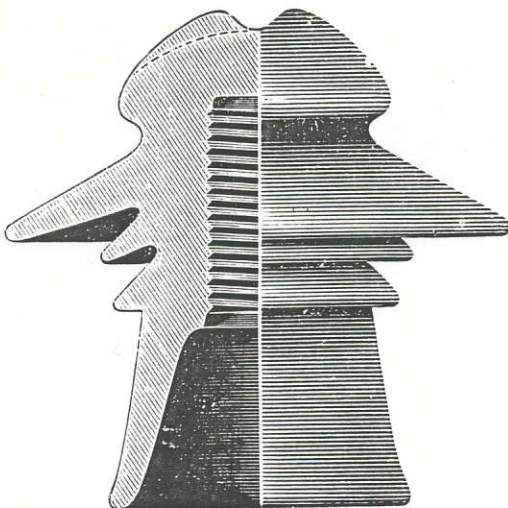

3657

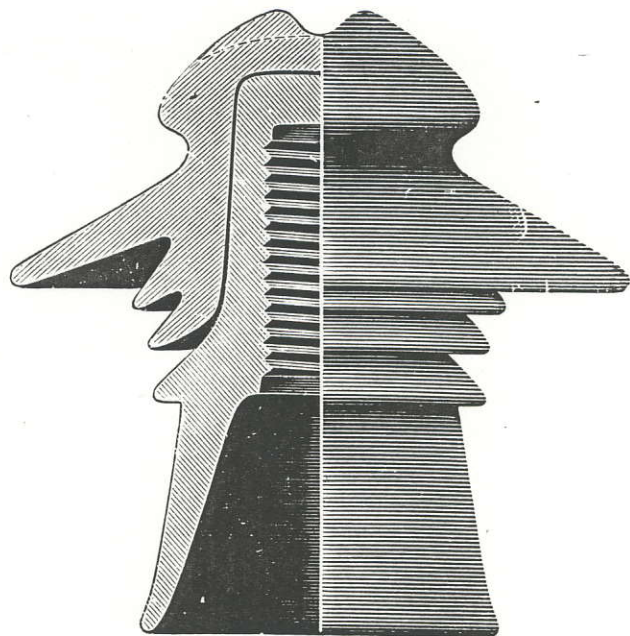

3659-60



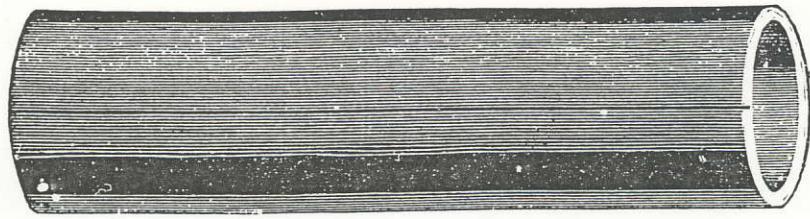

4902—08

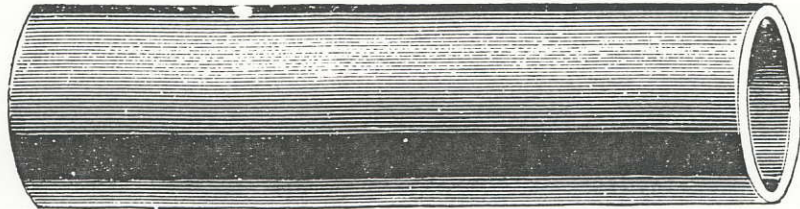

4912—18

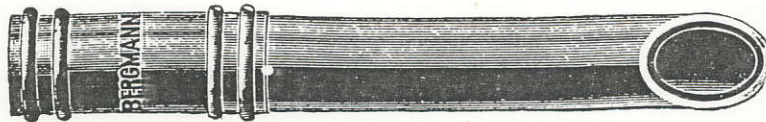

4301—02

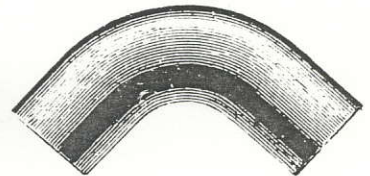

5002—08



5022—28

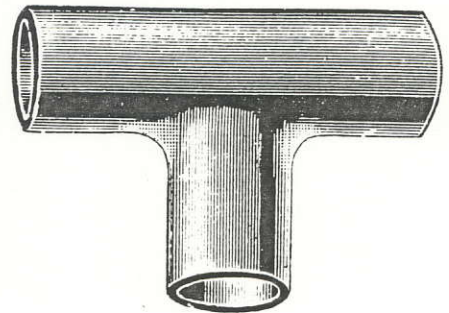

5042—48

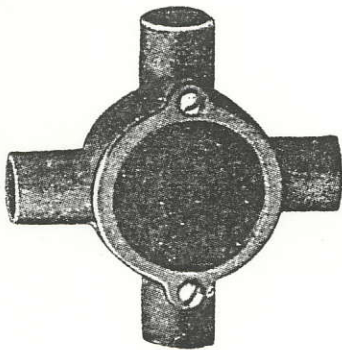

5142—5148

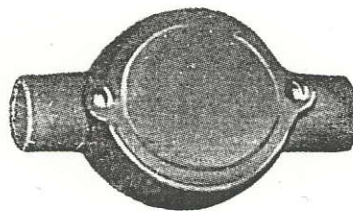

5142—5148

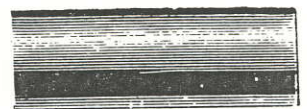

5202—08

## Rør og rørdele



Katalog nr.	Telegraf-nøkkel	Betegnelse	Dimension	Vegt pr. 100 ca. kg.
4301	Schalcke	Bergmann-isolerrør, messingmantal	7 m/m.	10
4302	Schlackig	" " "	9 "	11
4303	Schlaf	" " "	11 "	15.9
4641		Messingklammere	7 m/m.	
4642		" "	9 "	
4643		" "	11 "	
4902	Schober	Sortlakerte staalrør u. gj. aapne	1/2"	31
4903	Schock	" " " " "	5/8"	38
4904	Schockweis	" " " " "	3/4"	50
4905	Schoffe	" " " " "	1"	75
4906	Scholarby	" " " " "	1 1/4"	110
4907	Scholarch	" " " " "	1 1/2"	152
4908	Scholast	" " " " "	2"	203
4912	Scholastik	Sortlakerte staalrør u. gj. sveised	1/2"	32.2
4913	Scholion	" " " " "	5/8"	41.-
4914	Schollchen	" " " " "	3/4"	51.5
4915	Schonen	" " " " "	1"	78
4916	Schonung	" " " " "	1 1/4"	110
4917	Schopf	" " " " "	1 1/2"	159
4918	Schopfer	" " " " "	2"	203
5002	Schreib	Vinkler (skarpe bend) u. gj. sorte	1/2"	
5003	Schreibal	" " " " "	5/8"	
5004	Schreibbe	" " " " "	3/4"	
5005	Schreibfos	" " " " "	1"	
5006	Schreibfum	" " " " "	1 1/4"	
5007	Schreibhy	" " " " "	1 1/2"	
5008	Schreibzug	" " " " "	2"	

A/S ELEKTRISK BUREAU — KRISTIANIA

Katalog nr.	Telegraf-nøkkel	Betegnelsen	Dimension	Vegt pr. 100 ca. kg.
5022	Schreiebo	Normale Bend u. gj. sorte	1/2"	
5023	Schreiedt	" " " " "	5/8"	
5024	Schreieffo	" " " " "	3/4"	
5025	Schreiego	" " " " "	1"	
5026	Schreielm	" " " " "	1 1/4"	
5027	Schreiest	" " " " "	1 1/2"	
5028	Schreieva	" " " " "	2"	
5042	Schriila	T-stykker hele u. gj. sorte	1/2"	
5043	Schriibom	" " " " "	5/8"	
5044	Schriibud	" " " " "	3/4"	
5045	Schriileha	" " " " "	1"	
5046	Schriilepp	" " " " "	1 1/4"	
5047	Schriillo	" " " " "	1 1/2"	
5048	Schriilmy	" " " " "	2"	
5142	Schufasa	Rund koblingsbox 2 veis	1/2"	
51423	Schufasate	" " 3 "	1/2"	
51424	Schufasafi	" " 4 "	1/2"	
5143	Schuffa	" " 2 "	5/8"	
51433	Schuffate	" " 3 "	5/8"	
51434	Scuffafi	" " 4 "	5/8"	
5144	Schufgas	" " 2 "	3/4"	
51443	Schufgaste	" " 3 "	3/4"	
51444	Schufgasfi	" " 4 "	3/4"	
5145	Schufman	" " 2 "	1"	
51453	Schufmante	" " 3 "	1"	
51454	Schufmanfi	" " 4 "	1"	
5146	Schufora	" " 2 "	1 1/4"	
51463	Schuforate	" " 3 "	1 1/4"	
51464	Schuforafi	" " 4 "	1 1/4"	
5147	Schufpus	" " 2 "	1 1/2"	
51473	Schufpuste	" " 3 "	1 1/2"	
51474	Schufpusfi	" " 4 "	1 1/2"	
5148	Schufsal	" " 2 "	2"	
51483	Schufsalte	" " 3 "	2"	
51484	Schufsalfi	" " 4 "	2"	



A/S ELEKTRISK BUREAU — KRISTIANIA

Katalog nr.	Telegraf-nøkkel	Betegnelse	Dimension	Vegt pr. 100 ca. kg.
5202	Schutbla	Muffer, hele u. gj. sorte	1/2"	
5203	Schutbor	" " " " "	5/8"	
5204	Schutdack	" " " " "	3/4"	
5205	Schutdori	" " " " "	1"	
5206	Schutjoch	" " " " "	1 1/4"	
5207	Schutlock	" " " " "	1 1/2"	
5208	Schutman	" " " " "	2"	
5242	Schuvadro	Klammer, enkle 	1/2"	
5243	Schuvage	" " "	5/8"	
5244	Schuvande	" " "	3/4"	
5245	Schubarb	" " "	1"	
5246	Schubarlig	" " "	1 1/4"	
5247	Schuvarmo	" " "	1 1/2"	
5248	Schubaron	" " "	2"	
5252	Schuvarsen	Sadler 	1/2"	
5253	Schuartil	" "	5/8"	
5254	Schuartux	" "	3/4"	
5255	Schubarva	" "	1"	
5256	Schubarwul	" "	1 1/4"	
5257	Schubarxim	" "	1 1/2"	
5258	Schubarzon	" "	2"	
5262	Schuveifi	Klammer, dobbel 	1/2"	
5263	Schuveifhe	" " "	5/8"	
5264	Schuveigar	" " "	3/4"	
5265	Schuveikos	" " "	1"	
5266	Schuveikul	" " "	1 1/4"	
5267	Schuveinu	" " "	1 1/2"	
5268	Schuveiper	" " "	2"	

## Porcelænsindføringer

Katalog nr.	Telegraf-nøkkel	Betegnelse	Dimension	Pass. for rør	Vegt pr. 100 ca. kg.
5751	Schuxabu	Porcelænstuber, utv. (Reformt.)	1/2"	1/2"	0.57
5752	Schuxabonu	Porcelænstuber, utv. (Reformt.)	5/8"	5/8"	0.6
5753	Schuxabuzu	Porcelænstuber, utv. (Reformt.)	3/4"	3/4"	0.68
5754	Schuxadiu	Porcelænstuber, utv. (Reformt.)	1"	1"	0.9
5755	Schuxadofu	Porcelænstuber, utv. (Reformt.)	1 1/4"	1 1/4"	1.7
5756	Schuxadoru	Porcelænstuber, utv. (Reformt.)	1 1/2"	1 1/2"	2.5
5757	Schuxadzu	Porcelænstuber, utv. (Reformt.)	2"	2"	3.3
5801	Schuxaba	Porcelænstuber, indiv.	1/2"	1/2"	0.37
5802	Schuxabon	" "	5/8"	5/8"	0.4
5803	Schuxabuz	" "	3/4"	3/4"	0.48
5804	Schuxadia	" "	1"	1"	0.78
5805	Schuxadof	" "	1 1/4"	1 1/4"	1.4
5806	Schuxador	" "	1 1/2"	1 1/2"	1.8
5807	Schuxadzi	" "	2"	2"	2.6
5813	Schuxafek	Porcelænsindf., trakter	1/2"	9 mm.	2.1
5814	Schuxafiga	" "	1/2"	11 "	2.5
5815	Schuxafio	" "	5/8"	13,5 "	2.7
5816	Schuxafipy	" "	3/4"	16 "	3
5817	Schuxafoku	" "	1"	23 "	3.5
5818	Schuxafum	" "	1 1/4"	1 1/4"	6
5819	Schuxafurn	" "	1 1/2"	1 1/2"	8
5820	Schuxafyr	" "	2"	2"	10.4
5821	Schuxaffe	Porcelængjennemføring.	24/330 mm.		
5822	Schuxaffef	Gjennemføringer m/ flens	24/330 mm.		

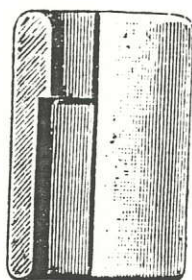

5751—57

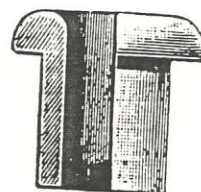

5801—07

## Isolations- og loddemateriel

Katalog nr.	Telegraf-nøkket	Betegnelse	Diam. eller bredde	Vegt ca. kg.
5851	Schuxagaef	Ebonitrør, bøielig	7 mm. indv.	6.8 pr. $\frac{1}{10}$ m.
5852	Schuxagagi	” ”	9 ” ”	8.3 ” ” ”
5853	Schuxagaha	” ”	11 & 13 mm. indv.	11.4 ” ” ”
6301	Schyacei	Isolationsbaand, sort gumm.	15 mm.	0.25 pr. rul
6302	Schyafby	” graat ”	15 ”	0.25 ” ”
6303	Schyafcun	Paragummibaand	15 ”	0.09 ” ”
6304	Schyagab	Kompond i stænger		0.31 pr. stang
6305	Schyagdan	Kabelmasse i bokser		5 pr. box
6306	Schyden	” ”		10 ” ”
6307	Schyaco	Seilgarn, tjæret		
6308	Schyacy	” utjæret		
6321	Schyebe	Loddetin, alm. i stænger		
6322	Schyebefo	” fyldt med pasta (Tinoltin) i stænger 3 mm. diam.		
6323	Schyeccyz	Tinol i æsker		$\frac{1}{4}$ pr. æske
6324	Schyecca	Loddepasta i bokser		2 pr. box



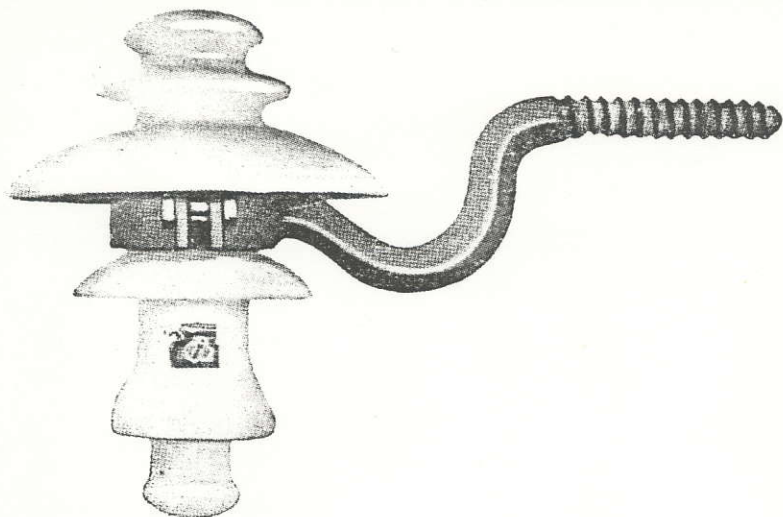

6614-15 med krok 6616-17

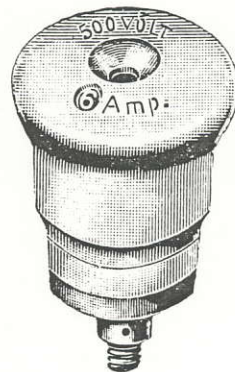

6621-22 og 6675



6721



6731



7701-03

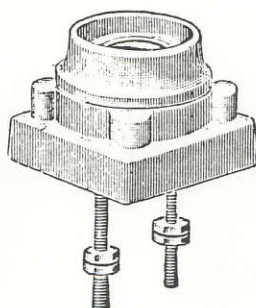

7713-15

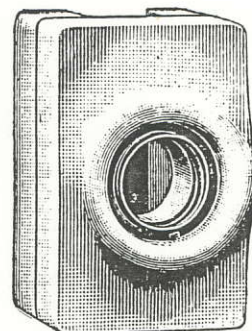

7731-35



Diazed I 15



Diazed I 25



Diazed II

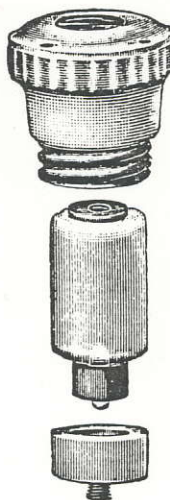

Diazed III

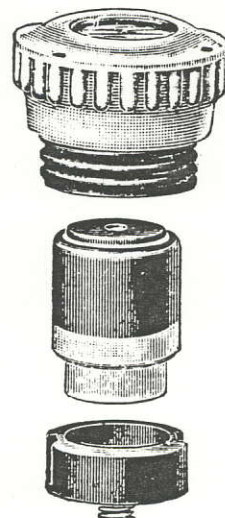

Diazed IV og V

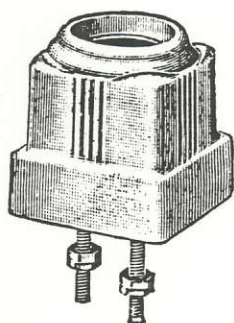

7741-45



7801



7802-04

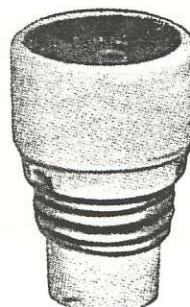

7805-06



7811



7812-13

## Sikringsmateriel

Katalog nr.	Telegraf-nøkkel	Betegnelse	Type & ampere	Vegt pr. 100 ca. kg.
6614	Sciastife	Friluftssikring R P II	25	105
6615	Sciatvi	„ R P III	60	200
6616	Scibsen	Krok for 6614, galv		55
6617	Scibtol	„ „ 6615, „		75
6621	Scidmeno	Borgpatroner, normal	2—30	
6622	Scimiano	„ „ „ (Ved telegrambest. anføres efter codeordet tallet for ampere)	40—60	
6675	Sciria	Borgpatroner, mignon (Ved telegrambest. som ovenfor)	2—15	
6701	Schidmenob	Borg bundskruer, normal (Ved telegrambest. som ovenfor)	2—60	
6712	Sciriab	Borg bundskruer, mignon (Ved telegrambest. som ovenfor)	2—15	
6721	Seelab	Borgpatroner for stikkontakter utv. gj. hvite og sorte (Ved telegrambest. som ovenfor)	2—10	
6731	Seelbacho	Borgpatron for stikkontakt indv. gj. hvite og sorte (Ved telegrambest. som ovenfor)	2—6	
7701	Scuporum	AEG element, mignon for væg	10	11
7702	Scupos	„ „ normal „ „	2—25	37
7703	Scuputti	„ „ stor „ „	2—60	80
7713	Scusabile	„ „ mignon for tavle	10	7
7714	Scusolli	„ „ normal „ „	2—25	18
7715	Scybalon	„ „ stor „ „	2—60	40
7731	Scydises	Sikringselement, Diazed for væg	UZ 15	15
7732	Scyforum	„ „ „ „	UZ 25	28
7733	Scyfos	„ „ „ „	UZ 60	60
7734	Scyfole	„ „ „ „	UZ 100	140
7735	Scyhat	„ „ „ „	UZ 200	227
7741	Scyfum	„ „ Diazed for tavle	TZ 15	10.5
7742	Scylace	„ „ „ „	TZ 25	25
7743	Scylla	„ „ „ „	TZ 60	39
7744	Scylate	„ „ „ „	TZ 100	83.5
7745	Scylot	„ „ „ „	TZ 200	169



## Stikkontakter

Katalog nr.	Telegraf-nøkkel	Betegnelsen	Type & ampere	Vegt pr. 100 ca. kg.
8601	Seebaa	Stikkontakt for lamelsikr. hvit	II 6	
8602	Seebabos	" " " sort	II 6	
8603	Seebavei	" " " skjult anl.	II 6	
8604	Seebeivia	Stikk. m/ støpsel for patroner AEG mign.	II 10	
8605	Seebiffo	" " " " " "	III 10	
8606	Seebigol	" " " " " normal	II 30	
8607	Seebiharg	" " " " " "	III 30	
8611	Seecherry	Stikkontakt usikret sort	II 6	
8612	Seecianta	" " " "	II 10	
8613	Seecontin	" " " "	II 30	
8614	Seecovas	" " " "	III 10	
8615	Seecozimo	" " " "	III 30	
8621	Seefata	Stikkont. vandt. (Marine) sikr.	II 4	
8622	Seefagand	" " " "	II 6	

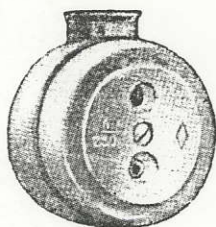

8501

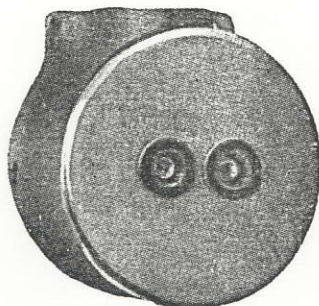

8603

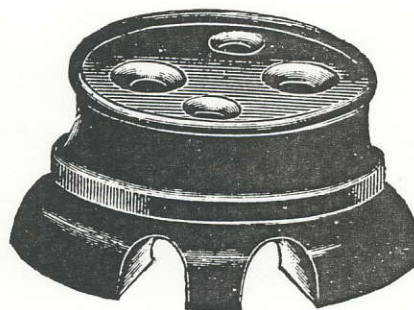

8611-13



8602

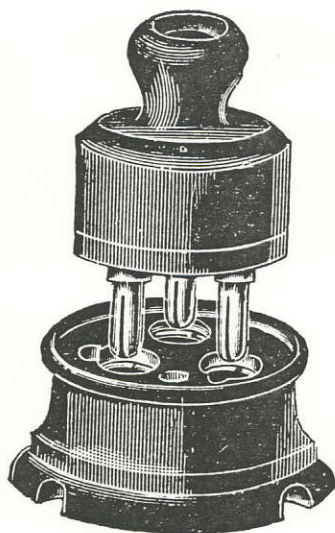

8614-15 og 8697-98

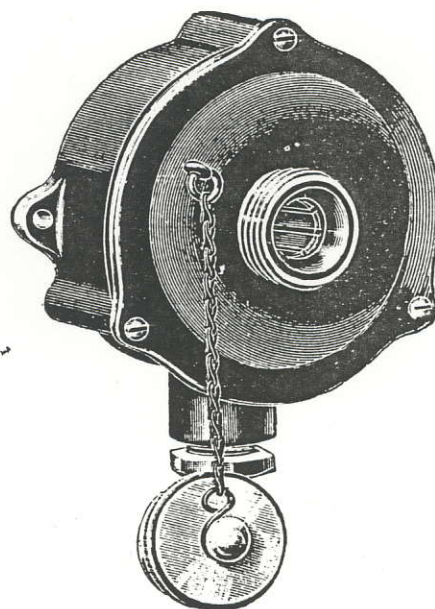

8621-22



## Diverse kontakter

Katalog nr.	Telegraf-nøkkel	Betegnelse	Type	Vegt pr. 100 ca. kg.
8651	Seegafac	Kont. m/ Ed. sokkel usikret	I polet II " III "	
8652	Seegafbis	Kroneklemme, hvit porc.		
8653	Seegafbita	" " "		
8654	Seegafbyk	" " "		
8655	Seegatum	Kont. f. støpsel m/ Ed. sok. sikret	II polet	
8656	Seegaunna	" " " " " " usikret	II "	
8657	Seegavild	" " " " " " " m/ holder (paralelholder) "	II "	
8658	Seegbom	Hængekontakt, hvit usikret	II polet	
8659	Seebosto	" " sort "	II "	
8660	Seegbundu	Dobbeltstøpsel hvit	II "	
8661	Seegbandes	" " sort	II "	

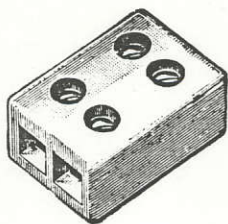

8652—54



8655

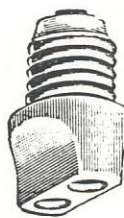

8656



8657



8658



8659



8660—61

## Smeltelameller

Katalog nr.	Telegraf-nøkkel	Betegnelse	Dim.
8681	Seehst	Paplameller med sølvtraad 2—6 amp.	23 mm.
8682	Seejam	" " " 2—6 "	28 "
8683	Seejogo	" " " 10 "	28 "
8684	Seelbygsel	Glaspatron m/ sølvtraad 2—6 amp. (Ved telegrambest. anføres efter codeord tal for ampere)	32 mm.

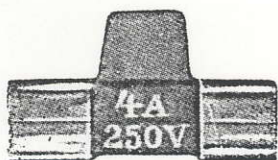

8681



8682—83



8684

## Støpsler for stikkontakter

Katalog nr.	Telegraf-nøkkel	Betegnelse	Type & ampere	Vegt pr. 100 ca kg.
8691	Seegbussi	Støpsel, porcelæn hvit rund	II 6	4
8692	Seegdeme	" " sort "	II 6	4
8693	Seegdorint	" " hvit flat	II 6	3,5
8694	Seegdozon	" " sort "	II 6	3,5
8695	Seegestum	" " " "	II 10	15
8696	Seegeszahn	" " " rund	II 30	28,5
8697	Seegfatuna	" " " "	III 10	6,8
8698	Seegfatynt	" " " "	III 30	14
8699	Seegextol	" for vandt. stik. (marine)	II 4	10
8700	Seegezima	" " " " "	II 6	17



8691—92

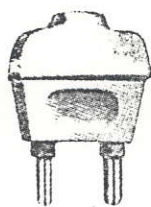

8693—94

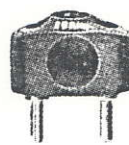

8693--94



8696



8699—8700



## Takrosetter og koblingsbokser av porcelæn

Katalog nr.	Telegraf. nøkkel	Betegnelse	Vegt pr. 100 ca. kg.
8751	Seeldena	Takrosetoverdel hv. porc. f. ledning u/ kobl.	5.5
8752	Seelduxi	Takrosetunderdel „ „ „ „ „ „	12
8753	Seelfait	„ „ „ „ rør „ „	12
8754	Seelfag	Takroset kompl. „ „ „ ledn.	17.5
8755	Seelfater	„ „ „ „ rør „ „	17.5
8758	Seelfevjo	„ m/ kobl. f. rør m/ fæste f. bæresnor m/ skrul.	10
8780	Seelforta	Koblingsbokser 46 mm. diam. m/ 2 kont.	6
8781	Seelfonso	„ 46 „ „ „ 4 „	7.5

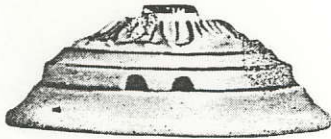

8754



8751

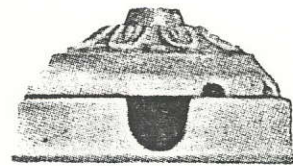

8755

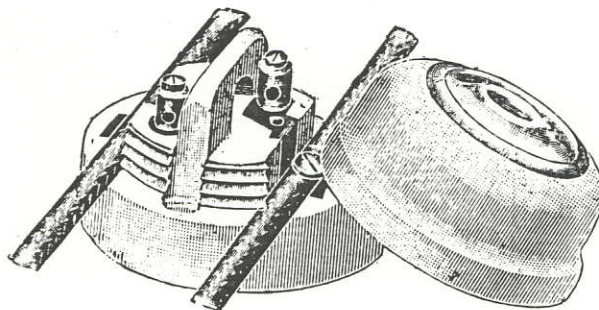

8758

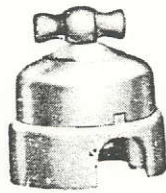

9141—49



9101—06

9101—06 sort

9107—08 sort

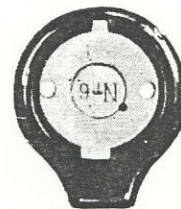

9112

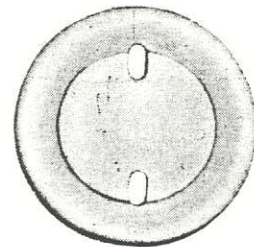
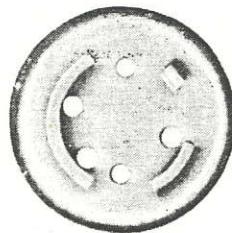
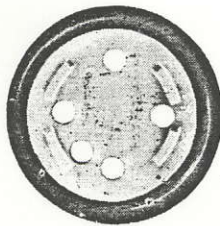

9111

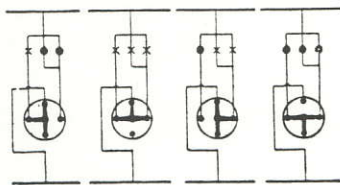

Strom 1. af

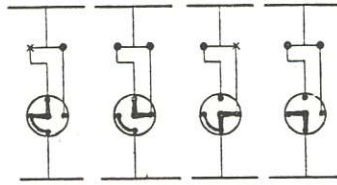

Strom 2. af

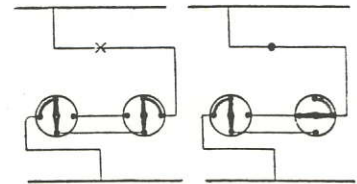

Strom 3. af

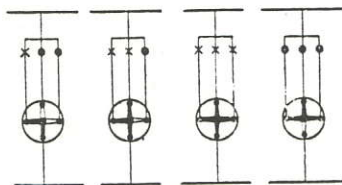

Strom 4. af

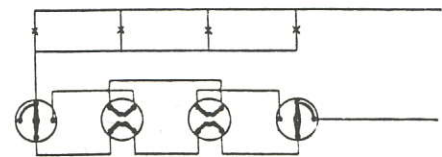

Strom 5. af

## Brytere og vendere

Katalog nr.	Telegraf-nøkkel	Betegnelse	Type & ampere	Vegt pr. 100 ca. kg.
9101	Sefcamm	Bryter porcelæn	I 4	
9102	Sefclum	” ”	I 6	
9103	Sefclust	” ”	I 10	
9104	Sefcman	” ”	I 20	
9105	Sefdago	” ”	II 4	
9106	Sefgrass	” ”	II 6	
9107	Sefgrun	” ”	II 10	
9108	Sefhorn	” ”	II 20	
9111	Sefhun	Underlag for brytere	58 m/m.	
9112	Sefhund	” ” ”	65 ”	
9141	Segeoab	Vendere porcelæn	4 skema I	
9142	Segeochab	” ”	6 ” I	
9143	Segeoef	” ”	4 ” II	
9144	Segeochef	” ”	6 ” II	
9145	Segeoil	” ”	4 ” III	
9146	Segeochil	” ”	6 ” III	
9147	Segeochop	” ” (kronevendere)	6 ” IV	
9148	Segeouv	Polvendere ”	4 amp.	
9149	Segochuv	” ”	6 ”	
9161	Sefcammup	Bryter f. skjulte anlæg kompl.	I 4	
9162	Sefctryk	Trykknabryter f. skj. anl. kompl.	I 4	
9163	Segeoup	Vender f. skj. anl. ”	4 amp.	
9164	Segeotryk	Trykknabvender f. skj. anl. ”	4 ”	



## Vandtætte brytere

Katalog nr.	Telegraf-nøkkel	Betegnelse	Type & ampere	Vegt pr. 100 ca. kg.
9251	Segesera	Bryter vandt. i støpejernsbox	I 4	40
9252	Segeseta	” ” ” ”	I 6	60
9261	Segetona	” ” ” ”	II 4	45
9262	Segetonly	” ” ” ”	II 6	66
9311	Segilentum	Bryter vandt. porcel. rund	I 4	
9312	Segilenta	” ” ” klokketype	I 4	
9313	Segilanto	” ” ” rund	II 6	
9314	Segilanti	” ” ” klokketype	II 6	
9321	Segeseran	Nøkkel f. vandt. bryter	4 amp.	
9322	Segesetan	” ” ” ”	6 ”	



9251—62

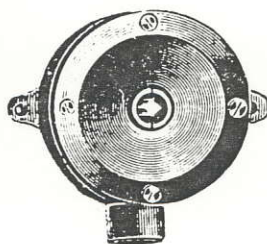

9251—62

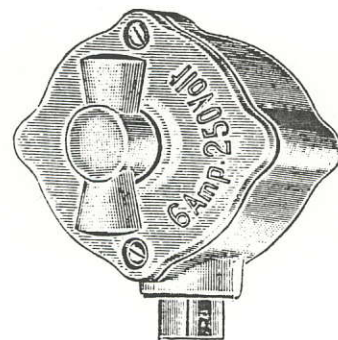

9311 og 9313

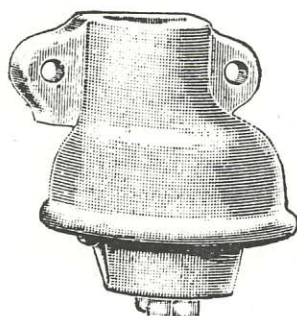

9312 og 9314

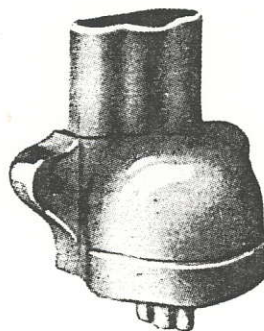

9312 og 9314

## Momentknivbrytere og -vendere med kappe

Katalog nr.	Telegraf-nøkkel	Betegnelse	Type & ampere	Vegt pr. 100 ca. kg.
9400	Segjaenp	Knivbryter paa plate	I 15	
9401	Segjabenp	" " "	I 25	
9402	Segjedenp	" " "	I 35	
9403	Segjimenp	" " "	I 60	
9404	Segjisep	" " "	I 100	
9405	Segjoenp	" " "	I 200	
9420	Segjatop	Knivbryter paa plate	II 15	
9421	Segjabtop	" " "	II 25	
9422	Segjedtop	" " "	II 35	
9423	Segjemtop	" " "	II 60	
9424	Segjistop	" " "	II 100	
9425	Segjotop	" " "	II 200	
9440	Segjadrp	Knivbryter paa plate	III 15	
9441	Segjabdrp	" " "	III 25	
9442	Segjeddrp	" " "	III 35	
9443	Segjemdrp	" " "	III 60	
9444	Segjisdrp	" " "	III 100	
9445	Segjodrp	" " "	III 200	
9446	Segjokdrp	" " "	III 350	
9460	Segkaenp	Knivbryter m/ bolter f. tavle	I 15	
9461	Segkamenp	" " " " "	I 25	
9462	Segkatentp	" " " " "	I 35	
9463	Segkesenp	" " " " "	I 60	
9464	Segkexenp	" " " " "	I 100	
9465	Segkofenp	" " " " "	I 200	
9490	Segkatop	Knivbryter m/ bolter f. tavle	II 15	
9491	Segkamtop	" " " " "	II 25	
9492	Segkattop	" " " " "	II 35	
9493	Segkestop	" " " " "	II 60	
9494	Segkextop	" " " " "	II 100	
9495	Segkoftop	" " " " "	II 200	
9520	Segkadrrp	Knivbryter m/ bolter f. tavle	III 15	
9521	Segkamdrp	" " " " "	III 25	
9522	Segkatdrp	" " " " "	III 35	



A/S ELEKTRISK BUREAU — KRISTIANIA.

Katalog nr.	Telegraf-nøkkel	Betegnelsen	Type & ampere	Vegt pr. 100 ca. kg.
9523	Segkesdrp	Knivbryter m/ bolter f. tavle	III 60	
9524	Segkexdrp	„ „ „ „ „	III 100	
9525	Segkofdrp	„ „ „ „ „	III 200	
9526	Segkoldrp	„ „ „ „ „	III 350	
9611	Segoenp	Knivvender m/ bolter f. tavle	I 25	
9612	Segofenp	„ „ „ „ „	I 35	
9613	Segohaenp	„ „ „ „ „	I 60	
9614	Segoiuenp	„ „ „ „ „	I 100	
9615	Segonyenp	„ „ „ „ „	I 200	
9641	Segotop	Knivvender m/ bolter f. tavle	II 25	
9642	Segoftop	„ „ „ „ „	II 35	
9643	Segohatop	„ „ „ „ „	II 60	
9644	Segoiutop	„ „ „ „ „	II 100	
9645	Segonytop	„ „ „ „ „	II 200	
9671	Segodrp	Knivvender m/ bolter f. tavle	III 25	
9672	Segofdrp	„ „ „ „ „	III 35	
9673	Segohadrp	„ „ „ „ „	III 60	
9674	Segoiudrp	„ „ „ „ „	III 100	
9675	Segonydrp	„ „ „ „ „	III 200	

Ved best. anføres i tilf. u. bolter paa skiferplate: „Paa plate“

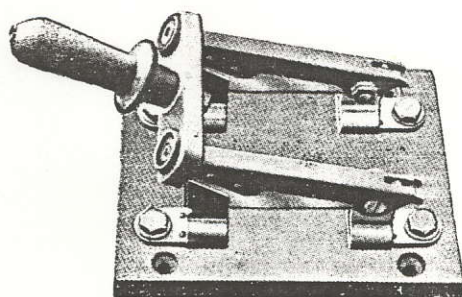

9400 - 46

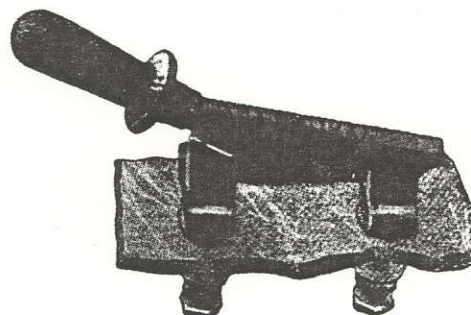

9460—9526

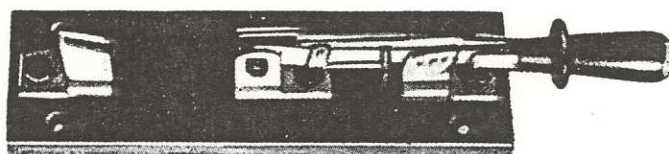

9611—75



## Voltmeterendere

Katalog nr.	Telegraf-nøkkel	Betegnelse	Antal pole	Antal strømkredse	Vegt pr. 100 ca. ko.
9911	Seide	Voltmetervender	II	2	
9912	Seidenart	„	II	3	
9913	Seidico	„	II	5	

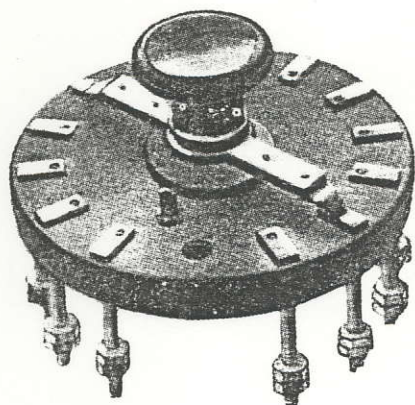

9911-13

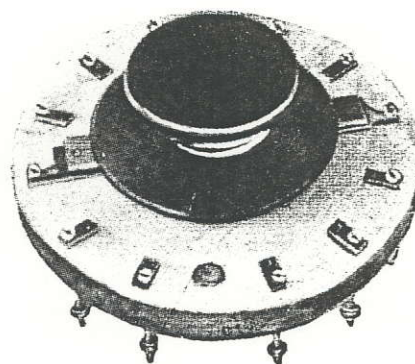

9911-13

## Nulspændingsbrytere med kappe

Katalog nr.	Telegraf-nøkke	Betegnelse	Type & ampere	Vegt pr. 100 ca. kg.
10360	Sharks	Nulspændingsbryter m/ bolter paa plate	III 25	400
10361	Shawled	„ „ „	III 35	450
10362	Shielem	„ „ „	III 60	500
10363	Shimmer	„ „ „	III 100	800
10364	Shinab	„ „ „	III 130	1150
10365	Shingle	„ „ „	III 200	1250
10366	Shining	„ „ „	III 300	1350

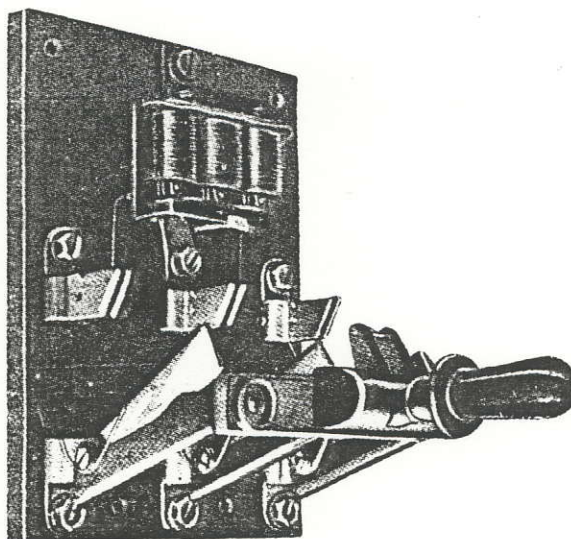

10360—66

## Kabelsko og forbindelsesklemmer

Katalog nr.	Telegraf-nøkkel	Betegnelse	Dim.	Vegt pr. 100 ca. kg.
13001	Sisc	Kabelsko, lukket	1,5 qm.	
13002	Sisci	” ”	2,5 ”	
13003	Sisca	” ”	4 ”	
13004	Siscia	” ”	6 ”	
13005	Siselles	” ”	10 ”	
13006	Sisuma	” ”	16 ”	
13007	Sisero	” ”	25 ”	
13008	Sisesta	” ”	35 ”	
13009	Siseva	” ”	50 ”	
13010	Sisgola	” ”	70 ”	
13011	Sissines	” ”	95 ”	
13012	Sisklank	” ”	120 ”	
13013	Sismal	” ”	150 ”	
13014	Sisorio	” ”	185 ”	
13015	Sisudezo	” ”	240 ”	
13016	Sizar	” ”	310 ”	
13017	Sizerino	” ”	400 ”	
13018	Sizeskof	” ”	500 ”	
13041	Skorcle	Skjøtemuffer, rette	10 qm.	
13042	Skrupel	” ”	16 ”	
13043	Skulpin	” ”	25 ”	
13044	Skurdo	” ”	35 ”	
13045	Skurriel	” ”	50 ”	
13046	Skyles	” ”	70 ”	
13047	Skyllist	” ”	95 ”	
13048	Skyros	” ”	120 ”	
13049	Skyscope	” ”	150 ”	



Katalog nr.	Telegraf-nøkkel	Betegnelse	Dim.	Vegt pr. 100 ca. kg.
13082	Sledded	Universal avgreningsklemmer	1—6 qm.	
13083	Sledebak	„ „	10—25 „	
13084	Sledges	„ „	35—50 „	

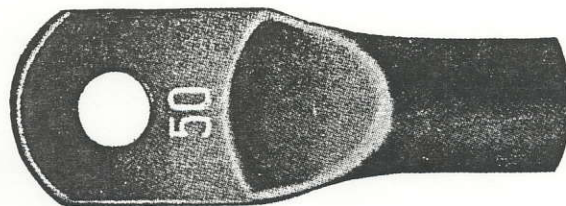

13001—18

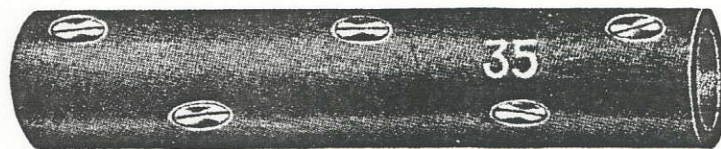

13041—49

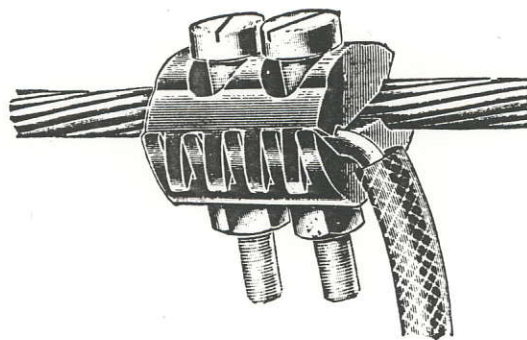

13082—84

## Lampeholdere

Katalog nr.	Telegraf-nøkkel	Betegnelse	Nippel	Vegt pr. 100 ca. kg.
14601	Slinga	Normal lampeholder u/ kran polert	$\frac{3}{8}$ "	
14602	Slingafor	" " m/ " "	$\frac{3}{8}$ "	
14603	Slingages	" " u/ " "	$\frac{1}{2}$ "	
14604	Slingalt	" " m/ " "	$\frac{1}{2}$ "	
14605	Slingani	" " u/ " "	$\frac{5}{8}$ "	
14606	Slingam	" " m/ " "	$\frac{5}{8}$ "	
14616	Slingaps	Vægholder u/ kran ret hvit, porc. roset		
14617	Slingazte	Vægholder " " " sort, " roset		
14618	Slingeb	Vægholder m/ " " hvit, " roset		
14619	Slingelbi	Vægholder " " " sort, " roset		
14620	Slingeffi	Vægholder u/ " skraa hvit, " roset		
14621	Slingegga	Vægholder " " " sort, " roset		
14622	Slingeiar	Vægholder m/ " " hvit, " roset		
14623	Slingeht	Vægholder " " " sort, " roset		
14641	Slingat	Porcelænsring f. holder, lav		
14642	Slingo	" " " middels		
14643	Slingop	" " " høi, (tantal)		

Katalog nr.	Telegraf-nøkkel	Betegnelse	Nippel	Vegt pr. 100 ca. kg.
14647	Slingolm	Goliatholder u/ kran messing		
14648	Slingolp	„ „ „ porcelæn		
14651	Slipa	Alm. Swan-lampeholder u/ kran polert	$\frac{3}{8}$ ''	
14652	Slipabst	Alm. „ m/ „ polert	$\frac{3}{8}$ ''	
14653	Slipacfel	Alm. „ u/ „ polert	$\frac{1}{2}$ ''	
14654	Slipachy	Alm. „ m/ „ polert	$\frac{1}{2}$ ''	



14601,  
03 og 05



14602,  
04 og 06



14616—17



14620—21



14641



14643



14642

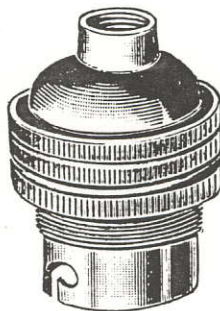

14651 og 53

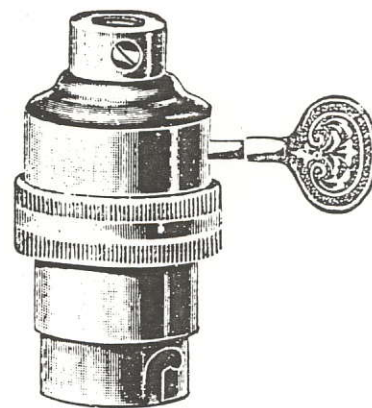

14652 og 54



Div. nipler for lampeholdere

Katalog nr.	Telegraf-nøkkell	Betegnelse	Dim.	Vægt pr. 100 ca. kg.
14701	Sliphemd	Alm. ringnippel m. utv. gj.	$\frac{3}{8}$ ''	
14702	Sliphes	'' '' '' '' ''	$\frac{1}{2}$ ''	
14703	Slipirb	Klemnippel m. utv. gj.	$\frac{3}{8}$ ''	
14704	Slipkab	Overgangsnippel indv. — utv. gj.	$\frac{3}{8}$ ''— $\frac{3}{8}$ ''	
14705	Slipkavu	'' '' '' ''	$\frac{1}{2}$ ''— $\frac{3}{8}$ ''	
14706	Slipkech	'' '' '' ''	$\frac{5}{8}$ ''— $\frac{3}{8}$ ''	
14707	Slipkerc	'' '' '' ''	$\frac{3}{4}$ ''— $\frac{3}{8}$ ''	
14708	Sliplauge	Plantenippel m. utv. gj.	$\frac{3}{8}$ ''	
14709	Slipleks	'' '' '' ''	$\frac{1}{2}$ ''	
14710	Slipnemd	Skruenippel m. utv. gj.	$\frac{3}{8}$ ''	
14711	Slipnexi	Gasnippel m. utv. gj. (13—16 mm. rør)	$\frac{3}{8}$ ''	
14712	Slipneyz	'' '' '' '' (20—25 mm. rør)	$\frac{3}{8}$ ''	
14713	Slipmeste	Ringnippel m. porcelænsring utv. gj.	$\frac{3}{8}$ ''	
14714	Slipnib	'' '' porcelænshode '' ''	$\frac{3}{8}$ ''	

Katalog nr.	Telegraf-nøkkel	Betegnelse	Dim.	Vegt pr. 100 ca. kg.
14715	Slippers	Parafinnippel 33 mm. m. utv. gj.	$\frac{3}{8}$ "	
14716	Slippian	" 40 " " " "	$\frac{3}{8}$ "	
14717	Slipsare	" 48 " " " "	$\frac{3}{8}$ "	

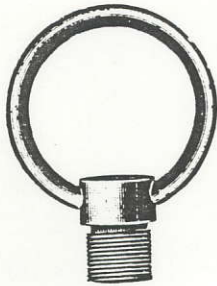

14701-02



14703



14704-07

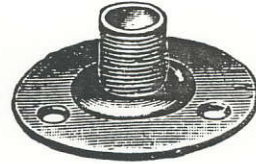

14708-09



14710



14711-12

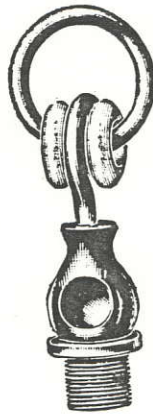

14713



14714



14715-17

Kuppel- og skjærmholdere

Katalog nr.	Telegraf-nøkkel	Betegnelse	Dim.	Vegt pr. 100 ca. kg.
14771	Slitterp	Kuppelklo polert	60 mm.	
14772	Sliverb	Kuppelholder, lav, pol. f. $\frac{3}{8}$ " nippel	60 "	
14773	Sloakhap	" høi, " " $\frac{3}{8}$ " "	60 "	
14774	Sloakipp	" lukket, flat, f. $\frac{3}{8}$ " "	80 "	
14775	Sloakisp	" " halvkule, $\frac{3}{8}$ " "	80 "	
14801	Sloakobep	Skjærmstativ f. staalamper $\frac{3}{8}$ " nippel gj.	h—200,, d— 60,,	

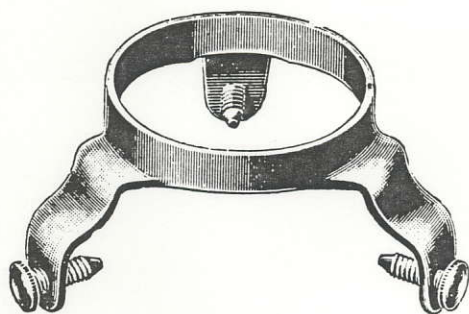

14771

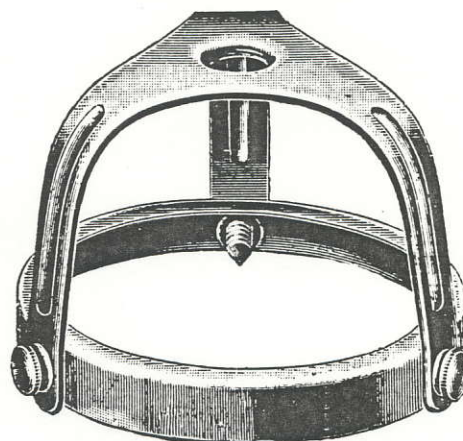

14772

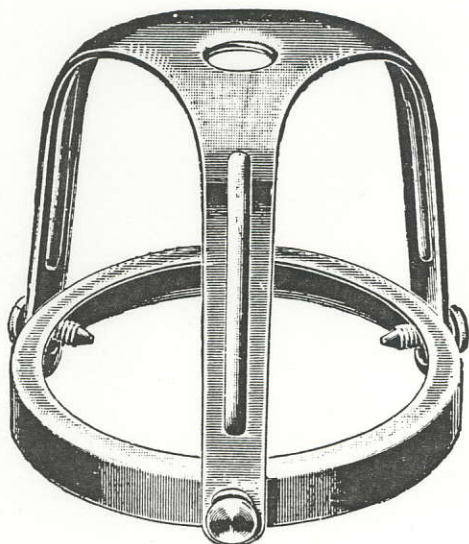

14773

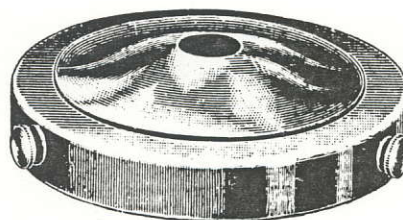

14774

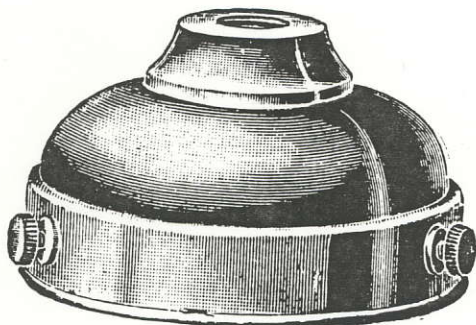

14775

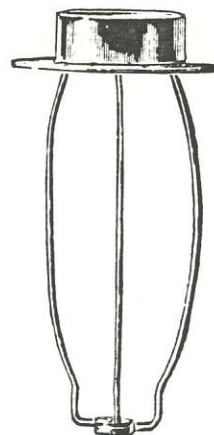

14801



## Diverse holdere

Katalog nr.	Telegraf-nøkkel	Betegnelsen	Dim.	Vegt pr. 100
14821	Slobkelb	Mignonholder Ed. pol.	$\frac{3}{8}$ "	
14822	Slobkim	„ f. im. lys	120—200 mm.	
14823	Slobkira	Glashylse hvit „ „ „	120 × 28 „	
14824	Slobklab	„ „ „ „ „	150 × 28 „	
14841	Slobkudo	Porcelæns illuminationsholder m/ normal Ed.		
14851	Slobkvep	Halvvandtæt holder porc. for vægarm	$\frac{3}{8}$ "	
14852	Slobkvif	Halvvandtæt „ „ „ ophæng		
14860	Slobkvob	Emaljert reflektor f. halvandtæt holder u/ krave	260 mm.	
14865	Slobkvit	Overgangsholder f. Ed. til Gol.		

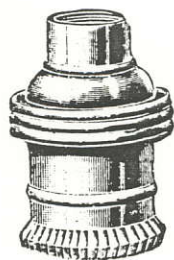

14821

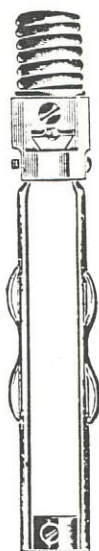

14822



14823—24

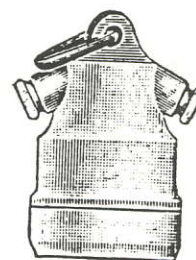

14852

## Armaturer

Katalog nr.	Telegraf-nøkkel	Betegnelse	Dim.	Vegt pr. 100 ca. kg.
15001	Slogana	Armaturo porc. m/ kuppel for oph. f. indt.	50 nl.	110
15002	Sloganbo	Armaturo porc. m/ kuppel for væg-arm	50 „	110
15003	Sloganoal	Armaturo allum m/ kuppel og reflek. f. oph.	50 „	45
15004	Sloganboal	Armaturo allum m/ kuppel og reflek. for vægarm	50 „	45
15011	Sloganma	Emaljert reflek. for 15001—2	300 m/m.	40
15071	Slokaba	Emaljearmaturo m/ reflek. u/ kuppel	50 nl.	23
15072	Slokado	„ „ „ m/ „	100 „	100
15073	Slokagu	„ „ „ „ „	200 „	150
15074	Slokaido	„ „ „ „ „	600 „	210
15075	Slokamho	„ „ „ „ „	1000 „	275
15076	Slokaup	„ u/ „ „ „	600 „	195
15077	Slokazpa	„ m/ løs „ „ „	1000 „	275

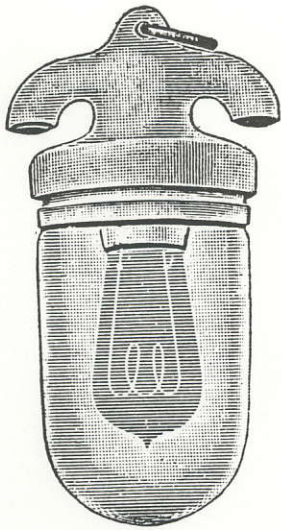

15001

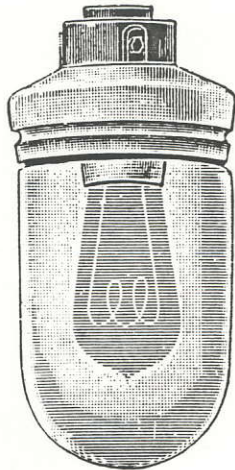

15002

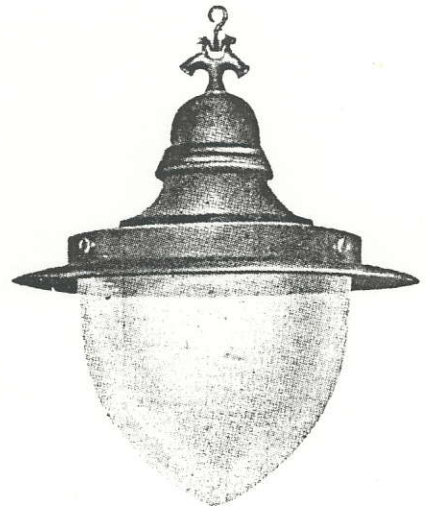

15072—73

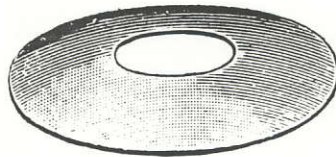

15011

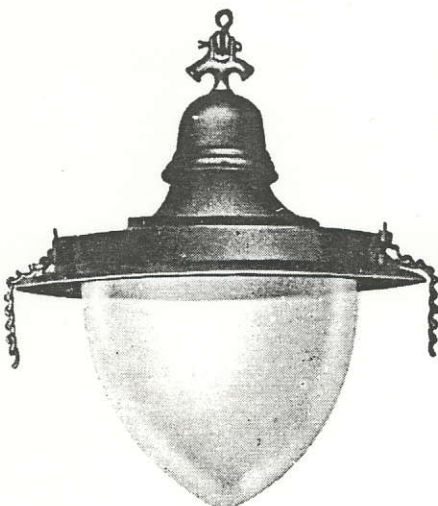

15074—75

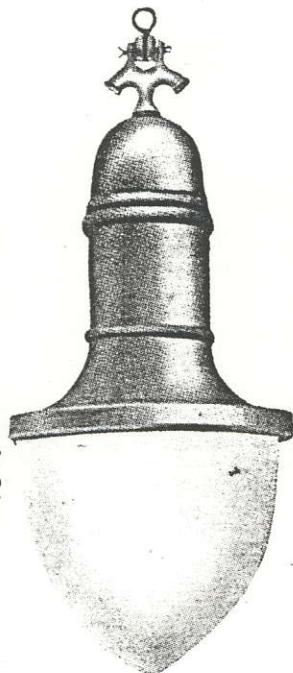

15076

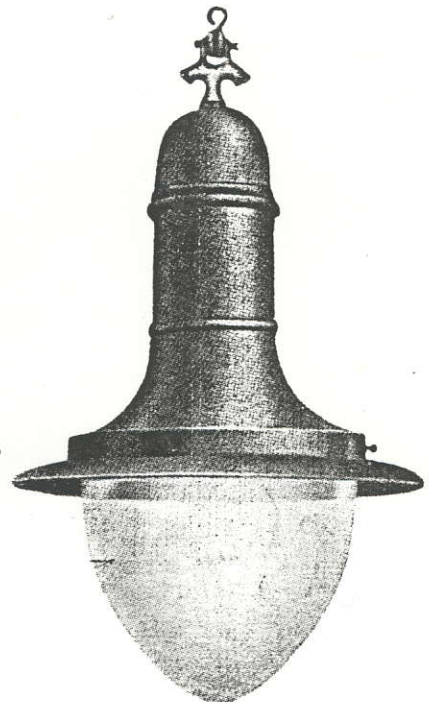

15077



## Haandlamper

Katalog nr.	Telegraf-nøkkel	Betegnelse	Vegt pr. 100 ca. kg.
16130	Slorasta	Isolert haandl. m/ holder og fortinnet gitter	
16131	Slorastor	„ „ (kjøkkenl.) m/ holder og fortinnet gitter	
16132	Slorbimba	Extra solid vandtæt haandlampe m/ fort. git. holder og kuppel	

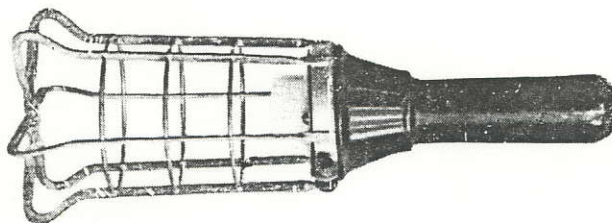

16130

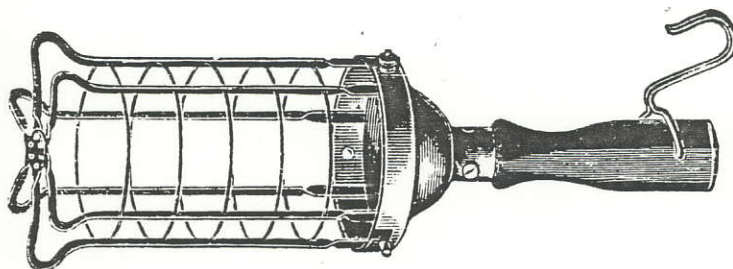

16131

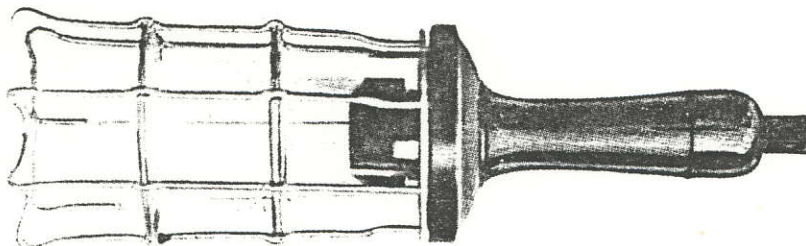

16132

## Vægarme

Katalog nr.	Betegnelse	Dim.	Vegt pr. 100 ca. kg.
16201	Vægarm mess. pol. m/ roset 72 mm. 170 mm. l.	10 mm.	
16211	Vægarm sortlak. m/ roset for væg	1/2"	
16212	„ „ „ stolpe	1/2"	
16213	„ „ „ roset f. væg f. porc. arm	1/2"	
16214	„ „ f. væg 400 mm. l.	1/2"	
16215	„ „ „ „ 570 „ „	1/2"	

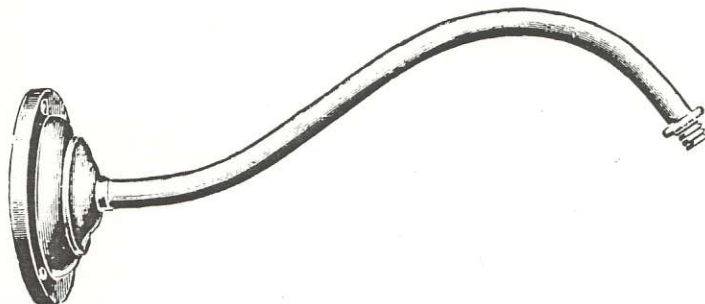

16201

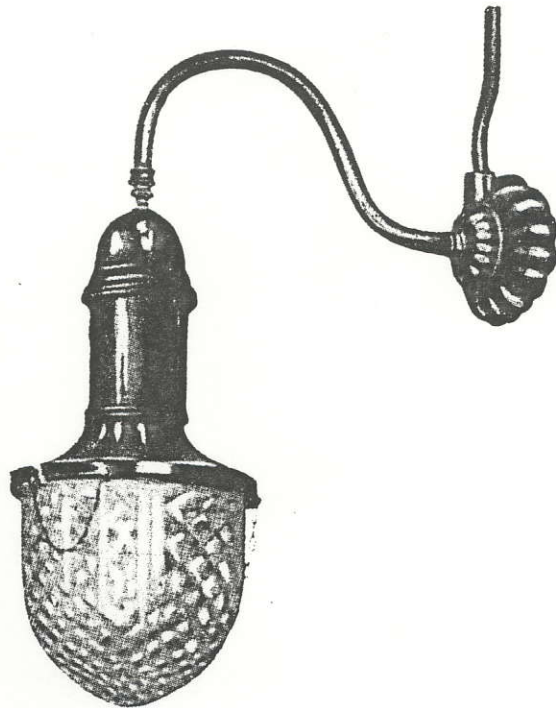

16211

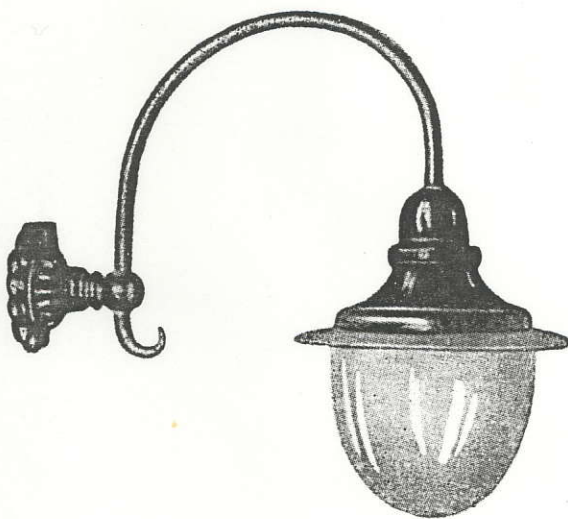

16212

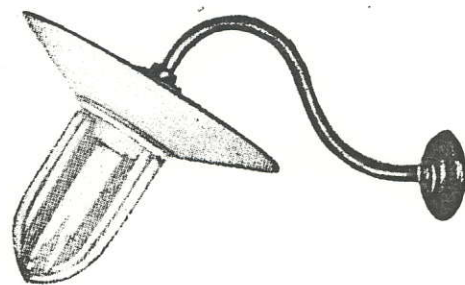

16213

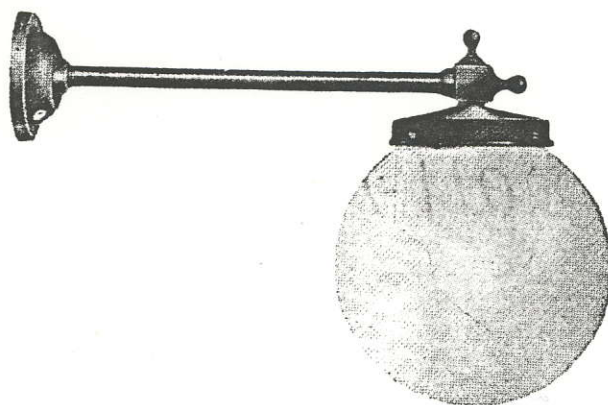

16214—15



## Pendler

Katalog nr.	Betegnelse	Dim.	Vegt pr. 100 ca. kg.
16301	Messingpendel polert enkel 250 mm. l.	10 mm.	
16302	„ „ forlænget 500 mm. l.	10 „	
16303	„ „ m/ en kule 800 mm. l.	13 „	
16304	„ „ „ „ „ 1000 „ „	13 „	
16311	Porcelæns snorpendel heisbar (excl. ledn.)	almindelig	
16312	„ „ „ „ „	stor	



16303-04

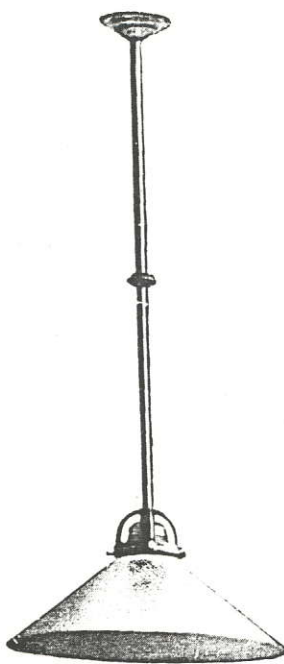

16302

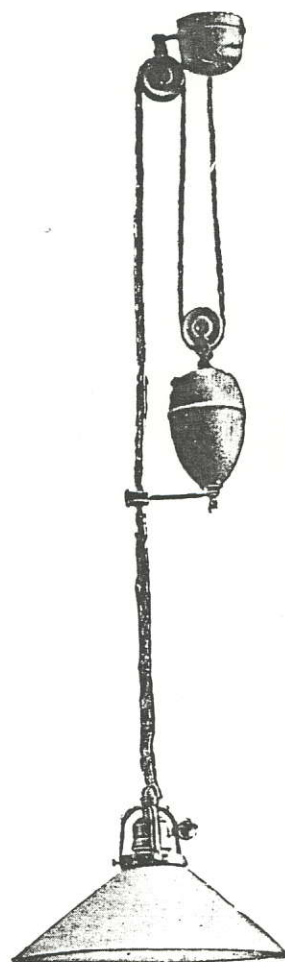

15311-12

## Skjærmer

Katalog nr.	Betegnelse	Dim.	Veet pr. 100 ca. kg.
16901	Melkeglasskjærme f. skjærmh. 85 mm.	200×60 mm.	
16902	„ „ „ 85 „	260×60 „	
16903	„ „ „ 85 „	260×90 „	
16911	Kontorskjærm indv. hvit utv. grøn	260×90 mm.	
16921	Emaljert skjærm m/ krave f. skj. h. 58 mm.	260×60 mm.	



16921

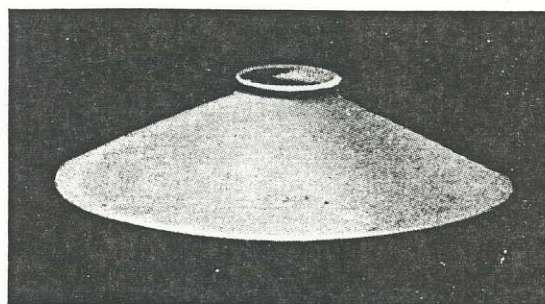

16901—02

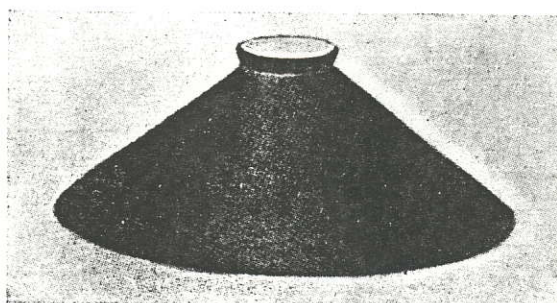

16903—11

## Trærosetter

Katalog nr.	Betegnelse	Dim.	Vegt pr. 100 ca. kg.
17101	Trærosetter	55— 60mm.	
17102	„	70— 80 „	
17103	„	90—100 „	
17104	„	110 „	
17105	„	190 „	
17106	„ f. utv. eller indiv. hjørne	100 „	

Forøvrig leveres al slags lavspændt og høispændt elektrisk materiel — maskiner, instrumenter, samt kabel og ledninger.



Fabrik-merke



*30 70/100*

# PRISLISTE

OVER

## ELEKTRISK INSTALLATIONSMATERIEL

A/S ELEKTRISK BUREAU

KRISTIANIA

Kat.nr.	Pris	Kat.nr.	Pris	Kat.nr.	Pris
3501	0.56 pr. %	3702	1.10 pr. stk.	5022	0.54 pr. stk.
3502	2.65 » »	3703	0.62 » »	5023	0.56 » »
3503	5.25 » »	4301	0.60 » m.	5024	0.69 » »
3504	6.75 » »	4302	0.65 » »	5025	1.28 » »
3505	22.40 » »	4303	0.75 » »	5026	2.37 » »
3506	3.00 » »	4641	1.10 » %	5027	2.72 » »
3507	1.60 » »	4642	1.54 » »	5028	3.94 » »
3508	2.50 » »	4643	1.94 » »	5042	0.29 » »
3509	4.00 » »	4902	0.26 » m.	5043	0.30 » »
3521	11.75 » »	4903	0.32 » »	5044	0.55 » »
3522	17.70 » »	4904	0.39 » »	5045	0.85 » »
3523	32.00 » »	4905	0.77 » »	5046	1.40 » »
3528	3.25 » »	4906	1.15 » »	5047	2.30 » »
3529	4.00 » »	4907	1.60 » »	5048	*
3530	4.50 » »	4908	1.90 » »	5142	0.60 pr. stk.
3601	0.60 » stk.	4912	0.51 » »	51423	0.66 » »
3602	0.80 » »	4913	0.56 » »	51424	0.68 » »
3603	1.10 » »	4914	0.96 » »	5143	0.67 » »
3653	*	4915	1.15 » »	51433	0.70 » »
3654	*	4916	1.92 » »	51434	0.72 » »
3655	*	4917	2.56 » »	5144	0.71 » »
3656	*	4918	4.50 » »	51443	0.76 » »
3657	*	5002	0.18 » stk.	51444	0.80 » »
3658	*	5003	0.26 » »	5145	1.58 » »
3659	*	5004	0.37 » »	51453	1.83 » »
3660	*	5005	0.62 » »	51454	1.93 » »
3671	0.60 pr. stk	5006	1.10 » »	5146	2.25 » »
3672	0.75 » »	5007	1.30 » »	51463	2.40 » »
3673	0.90 » »	5008	2.50 » »	51464	2.46 » »

\* Paa forespørsel.

Kat.nr.	Pris	Kat.nr.	Pris	Kat.nr.	Pris
5147	3.10 pr. stk.	5818	90.00 pr. %	7801	0.33 pr. stk.
51473	3.20 » »	5819	110.00 » »	7802	0.53 » »
51474	3.40 » »	5820	*	7803	0.53 » »
5148	5.35 » »	5821	1.40 pr. stk.	7804	0.58 » »
51483	5.55 » »	5822	1.95 » »	7805	1.92 » »
51484	6.25 » »	5851	4.50 pr. kg. nto.	7806	1.92 » »
5202	7.70 « %	5852	4.50 » » »	7811	0.20 » »
5203	9.50 » »	5853	4.50 » » »	7812	0.32 » »
5204	11.60 » »	6301	7.25 pr. kg.	7813	0.42 » »
5205	22.00 » »	6302	8.00 » »	8001	0.27 » »
5206	34.50 » »	6303	<del>21.00</del> 16. » »	8002	0.32 » »
5207	48.50 » »	6304	10.00 » »	8003	0.32 » »
5208	70.50 » »	6305	2.25 » »	8004	0.41 » »
5242	1.20 » »	6306	2.25 » »	8005	0.80 » »
5243	1.40 » »	6307	10.50 » »	8006	1.07 » »
5244	1.60 » »	6308	8.00 » »	8007	2.65 » »
5245	3.50 » »	6321	5.00 » »	8008	4.25 » »
5246	4.00 » »	6322	10.30 » »	8011	8.50 » %
5247	4.50 » »	6323	2.50 » æske	8012	0.23 » stk.
5248	*	6324	10.00 » kg.	8013	0.23 » »
5252	1.80 pr. %	6614	8.50 » stk.	8014	0.32 » »
5253	2.10 » »	6615	14.00 » »	8015	0.80 » »
5254	3.10 » »	6616	2.65 » »	8016	0.82 » »
5255	4.00 » »	6617	3.75 » »	8601	1.50 » »
5256	5.60 » »	6621	1.45 » »	8602	1.55 » »
5257	7.70 » »	6622	1.76 » »	8603	4.95 » »
5258	10.40 » »	6675	0.60 » »	8604	11.25 » »
5262	*	6701	0.35 » »	8605	14.60 » »
5263	*	6712	0.32 » »	8606	* » »
5264	*	6721	0.37 » »	8607	17.50 » »
5265	*	6731	0.37 » »	8611	1.90 » »
5266	*	7701	1.10 » »	8612	2.10 » »
5267	*	7702	1.50 » »	8613	4.50 » »
5268	*	7703	3.50 » »	8614	4.00 » »
5751	4.10 pr. %	7713	*	8615	5.50 » »
5752	5.30 » »	7714	*	8621	10.50 » »
5753	6.60 » »	7715	*	8622	13.00 » »
5754	9.10 » »	7731	0.97 pr. stk.	8651	0.55 » »
5755	11.20 » »	7732	1.37 » »	8652	0.15 » »
5756	14.00 » »	7733	3.42 » »	8653	0.24 » »
5757	24.25 » »	7734	7.65 » »	8654	0.35 » »
5801	1.50 » »	7735	12.58 » »	8655	1.90 » »
5802	2.75 » »	7741	0.86 » »	8656	1.30 » »
5803	3.80 » »	7742	1.31 » »	8657	2.10 » »
5804	4.25 » »	7743	2.68 » »	8658	0.40 » »
5805	5.75 » »	7744	6.10 » »	8659	0.45 » »
5806	6.50 » »	7745	10.60 » »	8660	0.70 » »
5807	8.00 » »	7751	0.26 » »	8661	2.00 » »
5813	18.50 » »	7752	0.36 » »	8681	2.50 » %
5814	25.00 » »	7753	0.36 » »	8682	2.50 « »
5815	44.00 » »	7754	0.85 » »	8683	3.00 « »
5816	50.00 » »	7755	1.20 » »	8684	24.00 « »
5817	67.00 » »	7756	1.90 » »	8691	0.70 » stk.

\* Paa forespørsel.



Kat.nr.	Pris	Kat.nr.	Pris	Kat.nr.	Pris
8692	0.72 pr. stk.	9403	*	10360	102.00 pr. stk.
8693	0.70 » »	9404	*	10361	110.00 » »
8694	0.70 » »	9405	*	10362	117.00 » »
8695	2.50 » »	9420	7.30 pr. stk.	10363	125.00 » »
8696	3.90 » »	9421	8.80 » »	10364	175.00 » »
8697	4.15 » »	9422	10.40 » »	10365	235.00 » »
8698	6.00 » »	9423	12.90 » »	10366	250.00 » »
8699	6.60 » »	9424	20.00 » »	13001	2.20 pr. %
8700	7.35 » »	9425	39.50 » »	13002	*
8751	0.32 » »	9440	10.60 » »	13003	5.00 » »
8752	0.32 » »	9441	12.50 » »	13004	11.50 » »
8753	0.32 » »	9442	14.80 » »	13005	13.60 » »
8754	0.64 » »	9443	18.10 » »	13006	19.00 » »
8755	0.64 » »	9444	29.60 » »	13007	32.50 » »
8758	0.80 » »	9445	58.00 » »	13008	38.00 » »
8780	0.64 » »	9446	98.00 » »	13009	60.00 » »
8781	1.05 » »	9460	*	13010	100.00 » »
9101	1.35 » »	9461	*	13011	130.00 » »
9102	2.60 » »	9462	*	13012	135.00 » »
9103	4.45 » »	9463	*	13013	146.00 » »
9104	10.75 » »	9464	*	13014	*
9105	3.20 » »	9465	*	13015	*
9106	3.80 » »	9490	6.70 pr. stk.	13016	*
9107	6.50 » »	9491	8.50 » »	13017	*
9108	*	9492	9.70 » »	13018	*
9111	0.20 » »	9493	12.00 » »	13041	31.50 pr. %
9112	0.20 » »	9494	29.50 » »	13042	38.50 » »
9141	2.00 » »	9495	34.50 » »	13043	*
9142	2.50 » »	9520	9.50 » »	13044	57.00 pr. %
9143	2.00 » »	9521	11.50 » »	13045	85.00 » »
9144	2.50 » »	9522	13.50 » »	13046	*
9145	2.00 » »	9523	16.75 » »	13047	104.00 pr. %
9146	2.50 » »	9524	27.50 » »	13048	*
9147	2.50 » »	9525	49.00 » »	13049	*
9148	1.35 » »	9526	90.00 » »	13082	80.00 pr. %
9149	2.60 » »	9611	*	13083	105.00 » »
9161	4.65 » »	9612	*	13084	170.00 » »
9162	5.20 » »	9613	*	14601	0.67 » stk.
9163	4.75 » »	9614	*	14602	1.55 » »
9164	9.30 » »	9615	*	14603	0.85 » »
9251	3.60 » »	9641	*	14604	2.00 » »
9252	4.00 » »	9642	*	14605	0.85 » »
9261	5.00 » »	9643	*	14606	2.00 » »
9262	6.75 » »	9644	*	14616	1.90 » »
9311	2.80 » »	9645	*	14617	2.00 » »
9312	3.25 » »	9671	*	14618	2.55 » »
9313	3.50 » »	9672	*	14619	2.75 » »
9314	4.25 » »	9673	*	14620	2.35 » »
9321	1.60 » »	9674	*	14621	2.45 » »
9322	1.60 » »	9675	*	14622	2.75 » »
9400	*	9911	16.00 pr. stk.	14623	3.00 » »
9401	*	9912	18.50 » »	14641	5.00 » %
9402	*	9913	21.00 » »	14642	8.50 » »

\* Paa forespørsel.



Kat.nr.	Pris	Kat.nr.	Pris	Kat.nr.	Pris
14643	12.00 pr. %	14773	0.63 pr. stk.	16131	4.20 pr. stk.
14647	4.35 » stk.	14774	1.30 » »	16132	5.75 » »
14648	3.20 » »	14775	1.40 » »	16201	<del>4.95</del> 2,14
14651	1.10 » »	14801	2.90 » »	16211	2.20 » »
14652	1.90 » »	14821	0.73 » »	16212	4.30 » »
14653	1.10 » »	14822	1.45 » »	16213	2.25 » »
14654	1.90 » »	14823	0.53 » »	16214	2.00 » »
14701	13.00 » %	14824	0.65 » »	16215	2.15 » »
14702	25.00 » »	14841	0.70 » »	16301	*
14703	15.00 » »	14851	1.85 » »	16302	*
14704	25.00 » »	14852	2.00 » »	16303	*
14705	25.00 » »	14860	1.60 » »	16304	*
14706	25.00 » »	14865	5.60 » »	16311	2.20 pr. stk.
14707	25.00 » »	15001	3.25 » »	16312	4.00 » »
14708	*	15002	3.25 » »	16901	1.20 » »
14709	*	15003	4.00 » »	16902	<del>1.85</del> 0,95
14710	34.00 pr. %	15004	4.00 » »	16903	2.00 » »
14711	127.00 » »	15011	1.50 » »	16911	<del>4.00</del> 1,40
14712	127.00 » »	15071	*	16921	1.55 » »
14713	32.00 » »	15072	*	17101	0.60 » »
14714	17.00 » »	15073	*	17102	0.65 » »
14715	65.00 » »	15074	21.50 pr. stk.	17103	0.80 » »
14716	65.00 » »	15075	30.00 » »	17104	1.00 » »
14717	90.00 » »	15076	25.00 » »	17105	3.00 » »
14771	0.30 » stk.	15077	31.50 » »	17106	2.00 » »
14772	0.40 » »	16130	3.60 » »		

\* Paa forespørsel.

*Priserne forstaaes uten forbindtlighet.*

FABRIK-



MERKE

**PRISLISTE**  
OVER  
**ELEKTRISK INSTALLATIONSMATERIEL**  
KATALOG NR. 600

**A/S ELEKTRISK BUREAU**  
**KRISTIANIA**

Kat. nr.	Betegnelse.	Pris
3501	Smaa Silkekabelsneller .....	0.56 pr. %
3502	Porcelænsneller nr. 22 .....	2.60 » »
3503	—»— » 24 .....	4.00 » »
3504	—»— » 26 .....	5.20 » »
3505	—»— » 27 .....	12.00 » »
3506	Glassneller .....	2.40 » »
3507	Kryssneller, smaa .....	1.45 » »
3508	—»— , middels .....	2.50 » »
3509	—»— , store .....	*
3521	Drypsneller 35 × 35 mm. ....	11.75 » »
3522	—»— 45 × 45 » .....	16.00 » »
3523	—»— 65 × 65 » .....	32.00 » »
3528	Hjørnesneller, smaa .....	*
3529	—»— , middels .....	2.40 » »
3530	—»— , store .....	4.40 » »
3601	Isolator RM. 3 .....	0.30 pr. stk.
3602	— RM. 2 .....	0.40 » »
3603	— RM. 1 .....	0.85 » »
3671	Porcelænsrilleisolator 5000 v. ....	0.60 » »
3672	—»— 10000 v. ....	0.70 » »
3673	—»— 20000 v. ....	*
3702	Isolatorkrok <input type="checkbox"/> 3/4" galv. ....	0.75 » »
3703	—»— <input type="checkbox"/> 5/8" » .....	0.49 » »
4301	Bergmannrør, messing 7 mm. ....	*
4302	—»— , » 9 » .....	0.45 pr. m.
4303	—»— , » 11 » .....	0.50 » »

Kat. nr.	Betegnelsen	Pris
4641	Messing klammere 7 mm.....	0.60 pr. %
4642	—»— 9 » .....	1.36 » »
4643	—»— 11 » .....	1.94 » »
4902	Sortlakerte staalrør 1/2" aapne.....	0.28 pr. m.
4903	—»— — 5/8" — .....	0.33 » »
4904	—»— — 3/4" — .....	0.41 » »
4905	—»— — 1" — .....	0.82 » »
4906	—»— — 1 1/4" — .....	1.23 » »
4907	—»— — 1 1/2" — .....	1.70 » »
4908	—»— — 2" — .....	2.69 » »
4912	—»— — 1/2" sveiset.....	0.48 » »
4913	—»— — 5/8" — .....	0.63 » »
4914	—»— — 3/4" — .....	0.82 » »
4915	—»— — 1" — .....	1.23 » »
4916	—»— — 1 1/4" — .....	2.04 » »
4917	—»— — 1 1/2" — .....	2.72 » »
4918	—»— — 2" — .....	4.51 » »
5002	Vinkler u. gj. sorte 1/2" .....	18.20 » %
5003	— » » » 5/8" .....	23.40 » »
5004	— » » » 3/4" .....	29.40 » »
5005	— » » » 1" .....	48.70 » »
5006	— » » » 1 1/4" .....	85.50 » »
5007	— » » » 1 1/2" .....	101.50 » »
5008	— » » » 2" .....	199.00 » »
5022	Normale bend u. gj. sorte 1/2" .....	30.40 » »
5023	—»— » » » 5/8" .....	36.30 » »
5024	—»— » » » 3/4" .....	43.50 » »
5025	—»— » » » 1" .....	91.00 » »
5026	—»— » » » 1 1/4" .....	186.00 » »
5027	—»— » » » 1 1/2" .....	225.00 » »
5028	—»— » » » 2" .....	333.00 » »
5042	T-stykker hele u. gj. sorte 1/2" .....	22.70 » »
5043	—»— » » » 5/8" .....	27.70 » »
5044	—»— » » » 3/4" .....	37.25 » »
5045	—»— » » » 1" .....	67.00 » »
5046	—»— » » » 1 1/4" .....	121.50 » »
5047	—»— » » » 1 1/2" .....	222.50 » »
5048	—»— » » » 2" .....	*
5142	Rund koblingsbox 2 veis 1/2" .....	0.53 pr. stk.
51423	—»— 3 — 1/2" .....	0.59 » »
51424	—»— 4 — 1/2" .....	0.60 » »
5143	—»— 2 — 5/8" .....	0.60 » »
51433	—»— 3 — 5/8" .....	0.62 » »
51434	—»— 4 — 5/8" .....	0.63 » »
5144	—»— 2 — 3/4" .....	0.63 » »
51443	—»— 3 — 3/4" .....	0.69 » »
51444	—»— 4 — 3/4" .....	0.77 » »
5145	—»— 2 — 1" .....	1.42 » »
51453	—»— 3 — 1" .....	1.61 » »
51454	—»— 4 — 1" .....	1.73 » »



Kat. nr.	Betegnelsen	Pris
5146	Rund koblingsbox 2 veis 1 1/4" .....	2.00 pr. stk.
51463	—»— 3 — 1 1/4" .....	2.15 » »
51464	—»— 4 — 1 1/4" .....	2.21 » »
5147	—»— 2 — 1 1/2" .....	2.76 » »
51473	—»— 3 — 1 1/2" .....	2.84 » »
51474	—»— 4 — 1 1/2" .....	3.06 » »
5148	—»— 2 — 2" .....	4.80 » »
51483	—»— 3 — 2" .....	5.00 » »
51484	—»— 4 — 2" .....	5.63 » »
5202	Muffer hele u. gj. sorte 1/2" .....	7.20 » %
5203	—»— » » » 5/8" .....	8.60 » »
5204	—»— » » » 3/4" .....	12.50 » »
5205	—»— » » » 1" .....	23.50 » »
5206	—»— » » » 1 1/4" .....	35.40 » »
5207	—»— » » » 1 1/2" .....	50.00 » »
5208	—»— » » » 2" .....	72.00 » »
5242	Klammer, enkle —n 1/2" .....	0.95 » »
5243	—»— » 5/8" .....	1.10 » »
5244	—»— » 3/4" .....	1.25 » »
5245	—»— » 1" .....	2.15 » »
5246	—»— » 1 1/4" .....	2.85 » »
5247	—»— » 1 1/2" .....	3.95 » »
5248	—»— » 2" .....	*
5252	Sadler —n— 1/2" .....	1.10 » »
5253	— » 5/8" .....	1.25 » »
5254	— » 3/4" .....	1.40 » »
5255	— » 1" .....	2.65 » »
5256	— » 1 1/4" .....	3.60 » »
5257	— » 1 1/2" .....	4.55 » »
5258	— » 2" .....	5.35 » »
5262	Klammer, dobbelt —n—n— 1/2" .....	*
5263	—»— — 5/8" .....	*
5264	—»— — 3/4" .....	*
5265	—»— — 1" .....	*
5266	—»— — 1 1/4" .....	*
5267	—»— — 1 1/2" .....	*
5268	—»— — 2" .....	*
5751	Reformtuber, porc. 1/2" .....	2.90 pr. %
5752	—»— — 5/8" .....	3.20 » »
5753	—»— — 3/4" .....	5.10 » »
5754	—»— — 1" .....	9.10 » »
5755	—»— — 1 1/4" .....	11.20 » »
5756	—»— — 1 1/2" .....	13.50 » »
5757	—»— — 2" .....	*
5801	Tuber, indiv. porc. 1/2" .....	1.50 » »
5802	—»— — 5/8" .....	2.25 » »
5803	—»— — 3/4" .....	3.80 » »
5804	—»— — 1" .....	4.25 » »
5805	—»— — 1 1/4" .....	5.50 » »
5806	—»— — 1 1/2" .....	6.50 » »

Kat. nr.	Betegnelse	Pris
5807	Tuber, indiv. porc. 2" .....	8.00 pr. %
5813	Indf. trakter, porc. 9 mm. 1/2" .....	*
5814	—»— — 11 » 1/2" .....	20.80 pr. %
5815	—»— — 13,5 » 5/8" .....	28.80 » »
5816	—»— — 16 » 3/4" .....	32.00 » »
5817	—»— — 23 » 1" .....	48.00 » »
5818	—»— — » 1 1/4" .....	70.00 » »
5819	—»— — » 1 1/2" .....	85.00 » »
5820	—»— — » 2" .....	*
5821	Porc. gjennemf. 24/330 mm. ....	0.75 pr. stk.
5822	Gjennemf. m/ flens 24/230 mm. ....	1.95 » »
5851	Ebonitrør 7 mm. indiv. ....	4.50 pr. kg. nto.
5852	—»— 9 » » .....	4.50 » » »
5853	—»— 11 og 13 mm. indiv. ....	4.50 » » »
6301	Isol. baand sort 15 mm. ....	7.05 pr. kg.
6302	—»— graat 15 » .....	7.50 » »
6303	Paragummibaand 15 » .....	16.00 » »
6304	Kompound i stænger .....	10.00 » »
6305	Kabelmasse i 5 kg. box .....	*
6306	—»— i 10 » » .....	2.25 pr. kg.
6307	Seilgarn, tjæret .....	7.65 » »
6308	—»— , utjæret .....	8.00 » »
6321	Loddetin alm. i stænger .....	5.00 » »
6322	—»— fyldt med pasta .....	10.30 » »
6323	Tinol i æsker 1/4 kg. ....	2.50 » æske
6324	Loddepasta i 2 kg. box .....	10.00 pr. kg.
6614	Friluftsikringer RP II .....	7.45 pr. stk.
6615	—»— RP III .....	12.20 » »
6616	Krok for 6614 galv. ....	1.70 » »
6617	—»— 6615 — .....	2.25 » »
6621	Borgpatroner, normal 2—30 amp. ....	1.45 » »
6622	—»— , — 40—60 » .....	1.76 » »
6675	Borgpatroner, mignon 2—15 » .....	0.60 » »
6701	Borgbundskruer, normal 2—60 amp. ....	0.35 » »
6712	—»— , mignon 2—15 » .....	0.32 » »
6721	Borgpatr. f. stikkont. utv. gj. 2—10 amp. ....	0.37 » »
6731	Borgpatr. f. stikkont. indiv. gj. 2—6 amp. ....	0.37 » »
7701	AEG. elem. for væg. mignon .....	0.60 » »
7702	—»— » » , normal .....	1.00 » »
7703	—»— » » , stor .....	2.80 » »
7713	—»— » tavle, mignon .....	*
7714	—»— » » , normal .....	*
7715	—»— » » , stor .....	*



Kat. nr.	Betegnelse	Pris	
7731	Sikringsselement UZ 15	0.78 (0.65)	pr. stk.
7732	—»— UZ 25	1.12 (0.95)	» »
7733	—»— UZ 60	2.80 (2.35)	» »
7734	—»— UZ 100	6.30 (5.35)	» »
7735	—»— UZ 200	10.30 (8.80)	» »
7741	—»— TZ 15	0.67 (0.56)	» »
7742	—»— TZ 25	1.06 (0.90)	» »
7743	—»— TZ 60	2.24 (1.90)	» »
7744	—»— TZ 100	5.04 (4.25)	» »
7745	—»— TZ 200	8.73 (7.45)	» »
7751	Patronlaak K I 15	0.22	» »
7752	—»— K I 25	0.29	» »
7753	—»— K II	0.29	» »
7754	—»— K III	0.73	» »
7755	—»— K IV	0.98	» »
7756	—»— K V	1.57	» »
7801	AEG. patr. mignon 2—10 amp.	0.32 (0.20)	» »
7802	—»— , normal 2—6 »	0.38 (0.27)	» »
7803	—»— , — 10—25 »	0.43 (0.32)	» »
7804	—»— , — 30—40 »	0.48 (0.36)	» »
7805	—»— , store 6—40 »	0.96	» »
7806	—»— , — 50—70 »	1.20	» »
7811	AEG. bundskr. mignon	9.60	pr. %
7812	—»— normal	32.00	» »
7813	—»— stor	37.00	» »
8001	Patroner DZ I 2—15 amp.	0.27 (0.13)	» stk.
8002	—»— DZ I 20—25 »	0.31 (0.13)	» »
8003	—»— DZ II 2—15 »	0.31 (0.16)	» »
8004	—»— DZ II 20—25 »	0.33 (0.16)	» »
8005	—»— DZ III 35 »	0.67 (0.36)	» »
8006	—»— DZ III 50—60 »	0.92 (0.44)	» »
8007	—»— DZ IV 80—100 amp.	2.24 (1.28)	pr. stk.
8008	—»— DZ V 125—200 »	3.92 (2.20)	» »
8011	Bundring R I 2—15 »	7.28	pr. %
8012	Bundskrue S I 2—25 »	0.19	pr. stk.
8013	—»— S II 2—25 »	0.19	» »
8014	—»— S III 35—60 »	0.27	» »
8015	—»— S IV 80—100 »	0.73	» »
8016	—»— S V 125—200 »	0.82	» »
8601	Stikkont. II 6 hvit sikr.	1.14 (0.56)	pr. stk.
8602	—»— — sort »	1.24 (0.56)	» »
8603	—»— — skjult anl.	4.15	» »
8604	—»— II 10 patr. sikr. mign.	6.80	» »
8605	—»— III 10 » » »	7.60	» »
8606	—»— II 30 » » norm.	12.00	» »
8607	—»— III 30 » » »	17.40	» »
8611	—»— II 6 usikret	*	
8612	—»— II 10 —»—	1.62	» »
8613	—»— II 30 —»—	4.50	» »



Kat. nr.	Retegnelse	Pris
8614	Stikkont. III 10 usikret .....	4.00 pr. stk.
8615	—»— III 30 —»— .....	5.50 » »
8621	—»— vandt. (Marine) sikr. 4 amp.....	4.40 » »
8622	—»— » » » 6 » .....	6.90 » »
8651	Kont. med Ed. sok. usikr. ....	0.55 » »
8652	Kroneklemme I polet.....	0.08 » »
8653	—»— II » .....	0.12 » »
8654	—»— III » .....	0.18 » »
8655	Ed. kont. f. støpsel sikr. II .....	1.00 » »
8656	—»— » usikr. II .....	0.60 » »
8657	Paralelholder .....	1.20 » »
8658	Hængekont. usikr. hv. ....	0.40 » »
8659	—»— » s. ....	0.45 » »
8660	Dobbelstøpsel hvid .....	0.50 » »
8661	—»— sort .....	0.60 » »
8681	Paplam. 2-6 amp. 23 mm. ....	2.00 pr. %
8682	—»— 2-6 » 28 » .....	2.00 » »
8683	—»— 10 » 28 » .....	2.50 » »
8684	Glaspatron 2-6 amp. 32 mm. ....	24.00 » »
8691	Støpsler porc. hv. rund II 6 amp. ....	0.50 pr. stk.
6992	—»— » s. » II 6 » .....	0.52 » »
8693	—»— » hv. flat II 6 » .....	0.40 » »
8694	—»— » s. » II 6 » .....	0.42 » »
8695	—»— » s. » II 10 » .....	1.67 » »
8696	—»— » s. rund II 30 » .....	4.00 » »
8697	—»— » » » III 10 » .....	4.00 » »
8698	—»— » » » III 30 » .....	5.50 » »
8699	—»— f. vandt. stik. II 4 » .....	3.30 » »
8700	—»— —»— » II 6 » .....	3.60 » »
8751	Takrosetoverd. f. ledn. u/ kobl. ....	0.25 » »
8752	—»— underd. » » .....	0.25 » »
8753	—»— » f. rør » .....	0.25 » »
8754	Takroset kompl. f. ledn. » .....	0.50 » »
8755	—»— » f. rør » .....	0.50 » »
8758	—»— » » m/ » .....	0.60 » »
8780	Koblingsbox m/ 2 kont. ....	0.32 » »
8781	—»— » 4 » .....	0.45 » »
9101	Bryter. porc. I 4 amp. ....	0.92 » »
9102	—»— I 6 » .....	1.60 » »
9103	—»— I 10 » .....	3.85 » »
9104	—»— I 20 » .....	6.40 » »
9105	—»— II 4 » .....	1.60 » »
9106	—»— II 6 » .....	2.45 » »
9107	—»— II 10 » .....	5.35 » »
9108	—»— II 20 » .....	*
9111	Underlag f. brytere 58 mm. ....	0.20 » »
9112	—»— —»— 65 » .....	0.20 » »

Kat. nr.	Betegnelse	Pris
9141	Vendere porc. 4 skema I .....	1.25 pr. stk.
9142	—»— 6 » I .....	1.60 » »
9143	—»— 4 » II .....	1.25 » »
9144	—»— 6 » II .....	1.60 » »
9145	—»— 4 » III .....	1.25 » »
9146	—»— 6 » III .....	1.60 » »
9147	—»— 6 » IV .....	1.40 » »
9148	Polvendere 4 amp. ....	0.95 » »
9149	—»— 6 » .....	1.70 » »
9161	Bryter f. skj. anl. kompl. I 4 .....	3.35 » »
9162	Trykknappbr. f. —»— I 4 .....	5.15 » »
9163	Vendere f. skj. —»— 4 amp. ....	3.55 » »
9164	Trykknappv. f. skj.—»— 4 » .....	9.30 » »
9251	Bryter vandt. i støpej.box I 4 » .....	1.50 » »
9252	—»— —»— I 6 » .....	1.70 » »
9261	—»— —»— II 4 » .....	2.80 » »
9262	—»— —»— II 6 » .....	3.15 » »
9311	Bryter vandt. porc. rund I 4 » .....	1.50 » »
9312	—»— » klokke. I 4 » .....	2.00 » »
9313	—»— » rund II 6 » .....	3.15 » »
9314	—»— » klokke.II 6 » .....	3.50 » »
9321	Nøkkel f. vandt. bryter 4 amp. ....	0.70 » »
9322	—»— —»— 6 » .....	0.70 » »
9400	Knivbryter paa plate I 15 amp. ....	*
9401	—»— I 25 » .....	*
9402	—»— I 35 » .....	*
9403	—»— I 60 » .....	*
9404	—»— I 100 » .....	*
9405	—»— I 200 » .....	*
9420	—»— II 15 » .....	7.30 pr. stk.
9421	—»— II 25 » .....	8.80 » »
9422	—»— II 35 » .....	10.40 » »
9423	—»— II 60 » .....	12.90 » »
9424	—»— II 100 » .....	20.00 » »
9425	—»— II 200 » .....	39.50 » »
9440	—»— III 15 » .....	10.60 » »
9441	—»— III 25 » .....	12.50 » »
9442	—»— III 35 » .....	14.80 » »
9443	—»— III 60 » .....	18.10 » »
9444	—»— III 100 » .....	29.60 » »
9445	—»— III 200 » .....	58.00 » »
9446	—»— III 350 » .....	98.00 » »
9460	Knivbryter m/ bolter f. tavle I 15 amp. ..	*
9461	—»— —»— I 25 » ..	*
9462	—»— —»— I 35 » ..	*
9463	—»— —»— I 60 » ..	*
9464	—»— —»— I 100 » ..	*
9465	—»— —»— I 200 » ..	*



Kat. nr.	Betegnelse	Pris
9490	Knivbryter m. bolter f. tavle II 15 amp. ...	6.70 pr. stk.
9491	—»— —»— II 25 » ..	8.50 » »
9492	—»— —»— II 35 » ..	9.70 » »
9493	—»— —»— II 60 » ..	12.00 » »
9494	—»— —»— II 100 » ..	29.50 » »
9495	—»— —»— II 200 » ..	34.50 » »
9520	—»— —»— III 15 » ..	9.50 » »
9521	—»— —»— III 25 » ..	11.50 » »
9522	—»— —»— III 35 » ..	13.50 » »
9523	—»— —»— III 60 » ..	16.75 » »
9524	—»— —»— III 100 » ..	27.50 » »
9525	—»— —»— III 200 » ..	49.00 » »
9526	—»— —»— III 350 » ..	90.00 » »
9611	Knivvender m/ bolter f. tavle I 25 » ..	*
9612	—»— —»— I 35 » ..	*
9613	—»— —»— I 60 » ..	*
9614	—»— —»— I 100 » ..	*
9615	—»— —»— I 200 » ..	*
9641	—»— —»— II 25 » ..	*
9642	—»— —»— II 35 » ..	*
9643	—»— —»— II 60 » ..	*
9644	—»— —»— II 100 » ..	*
9645	—»— —»— II 200 » ..	*
9671	—»— —»— III 25 » ..	*
9672	—»— —»— III 35 » ..	*
9673	—»— —»— III 60 » ..	*
9674	—»— —»— III 100 » ..	*
9675	—»— —»— III 200 » ..	*
9911	Voltmetervender II 2.....	16.00 pr. stk.
9912	—»— II 3.....	18.50 » »
9913	—»— II 5.....	21.00 » »
10360	Nulsp. bryter f. tavle III 25 amp. ....	102.00 » »
10361	—»— III 35 » ..	110.00 » »
10362	—»— III 60 » ..	117.00 » »
10363	—»— III 100 » ..	125.00 » »
10364	—»— III 130 » ..	175.00 » »
10365	—»— III 200 » ..	235.00 » »
10366	—»— III 300 » ..	250.00 » »
13001	Kabelsko, lukket 1.5 qmm. ....	2.20 pr. %
13002	—»— » 2.5 » ..	3.75 » »
13003	—»— » 4 » ..	5.00 » »
13004	—»— » 6 » ..	11.50 » »
13005	—»— » 10 » ..	13.60 » »
13006	—»— » 16 » ..	19.00 » »
13007	—»— » 25 » ..	32.50 » »
13008	—»— » 35 » ..	38.00 » »
13009	—»— » 50 » ..	60.00 » »
13010	—»— » 70 » ..	100.00 » »
13011	—»— » 95 » ..	130.00 » »



Kat. nr.	Betegnelse	Pris
13012	Kabelsko, lukket 120 qm. ....	135.00 pr. %
13013	—»— » 150 » .....	146.00 » »
13014	—»— » 185 » .....	*
13015	—»— » 240 » .....	*
13016	—»— » 310 » .....	*
13017	—»— » 400 » .....	*
13018	—»— » 500 » .....	*
13041	Skjøtemuffer, rette 10 qm. ....	31.50 pr. %
13042	—»— 16 » .....	38.50 » »
13043	—»— 25 » .....	*
13044	—»— 35 » .....	57.00 » »
13045	—»— 50 » .....	85.00 » »
13046	—»— 70 » .....	*
13047	—»— 95 » .....	104.00 » »
13048	—»— 120 » .....	*
13049	—»— 150 » .....	*
13082	Universalklemmer 1—6 qm. ....	50.00 » »
13083	—»— 10—25 » .....	57.00 » »
13084	—»— 35—50 » .....	112.00 » »
14601	Lampeholder u. kran, pol. $\frac{3}{8}$ " .....	0.55 (0.43) pr. stk.
14602	—»— m. » » $\frac{3}{8}$ " .....	1.15 » »
14603	—»— u. » » $\frac{1}{2}$ " .....	0.72 » »
14604	—»— m. » » $\frac{1}{2}$ " .....	1.25 (1.12) » »
14605	—»— u. » » $\frac{5}{8}$ " .....	0.85 » »
14606	—»— m. » » $\frac{5}{8}$ " .....	1.40 » »
14616	Vægholder u. kran, ret hv. porc. ....	0.80 » »
14617	—»— u. » » s. » .....	0.85 » »
14618	—»— m. » » hv. » .....	1.20 » »
14619	—»— m. » » s. » .....	1.25 » »
14620	—»— u. » skraa hv. » .....	0.85 » »
14621	—»— u. » » s. » .....	0.90 » »
14622	—»— m. » » hv. » .....	1.25 » »
14623	—»— m. » » s. » .....	1.30 » »
14641	Porc.-ring f. holder, lav .....	5.00 » %
14642	—»— — , middels .....	8.50 » »
14643	—»— — , høi (tantal) .....	10.50 » »
14647	Goliath. u. kran, messing .....	2.35 » stk.
14648	— u. » , porc. ....	2.45 » »
14651	Swan-lampeh. u. kran $\frac{3}{8}$ " .....	0.75 » »
14652	—»— m. » » $\frac{3}{8}$ " .....	1.35 » »
14653	—»— u. » » $\frac{1}{2}$ " .....	0.85 » »
14654	—»— m. » » $\frac{1}{2}$ " .....	1.50 » »
14701	Ringnippel m. utv. gj. $\frac{3}{8}$ " .....	6.40 » %
14702	—»— » —»— $\frac{1}{2}$ " .....	9.60 » »
14703	Klemnippel m. utv. gj. $\frac{3}{8}$ " .....	0.15 » stk.
14704	Overgangsni. indiv.-utv. gj. $\frac{3}{8}$ "— $\frac{3}{8}$ " .....	0.25 » »
14705	—»— —»— $\frac{1}{2}$ "— $\frac{3}{8}$ " .....	0.25 » »
14706	—»— —»— » $\frac{5}{8}$ "— $\frac{3}{8}$ " .....	0.25 » »

Kat. nr.	Betegnelse	Pris	
14707	Overgangsrip. indiv.-utv. gj. $\frac{3}{4}'' - \frac{3}{8}''$ .....	0.25	pr. stk.
14708	Platenippel m. utv. gj. $\frac{3}{8}''$ .....	0.15	» »
14709	—»— » » » $\frac{1}{2}''$ .....	0.15	» »
14710	Skruenippel m. utv. gj. $\frac{3}{8}''$ .....	0.34	» »
14711	Gasnippel (13—16 mm. rør) $\frac{3}{8}''$ .....	1.25	» »
14712	—»— (20—25 » » ) $\frac{3}{8}''$ .....	1.25	» »
14713	Ringnip. m/. porc.-ring $\frac{3}{8}''$ .....	0.16	» »
14714	—»— » porc.-hode $\frac{3}{8}''$ .....	0.17	» »
14715	Parafinnip. 33 mm. m/. utv. gj. $\frac{3}{8}''$ .....	0.65	» »
14716	—»— 40 » » » » $\frac{3}{8}''$ .....	0.65	» »
14717	—»— 48 » » » » $\frac{3}{8}''$ .....	0.75	» »
14771	Kuppelklo pol. 60 mm. ....	0.25	» »
14772	Kuppelholder lav pol. 60 » .....	0.40 (0.28)	» »
14773	—»— høi » 60 » .....	0.50 (0.35)	» »
14774	Kuppelh., luk. flat » 80 » .....	1.25	» »
14775	—»— halv. » 80 » .....	1.30	» »
14801	Skjærmstativ h. 200 mm. d. 60 mm. ....	1.90	» »
14821	Mignonh. Ed. pol. $\frac{3}{8}''$ .....	0.56	» »
14822	—»— f. im. lys 120—220 mm. ....	1.45	» »
14823	Glashylse hv. f. im. lys 120 × 28 mm. ....	0.53	» »
14824	— — —»— 150 × 28 mm. ....	0.65	» »
14841	Illum. holder, porc. norm. Ed. ....	0.70	» »
14851	Halvvandt. holder, porc. f. vægarm. ....	1.30	» »
14852	—»— —»— » oph. ....	1.20	» »
14860	Emalj. reflekt. u. krave f. ovenst. ....	1.60	» »
14865	Overgangsholder f. Ed. til Gol. ....	4.20	» »
15001	Armatuor porc. m. kuppel f. oph. ....	3.20	» »
15002	—»— —»— —»— » vægarm. ....	3.20	» »
15003	Armatuor allum. m. kuppel og reflekt. f. oph. ....	2.40	» »
15004	—»— —»— —»— » vægarm	2.40	» »
15011	Emalj. reflekt. for 15001 og 2 .....	1.50	» »
15071	Emaljearmatuor, m. refl. u. kuppel 50 nl. ....		*
15072	—»— — m. » 100 » ...		*
15073	—»— — » » 200 » ...		*
15074	—»— — » » 600 » ...	21.50	» »
15075	—»— — » » 1000 » ...	30.00	» »
15076	—»— u. refl. » » 600 » ...	25.00	» »
15077	—»— m. løs refl. m. kup. 1000 » ...	31.50	» »
16130	Isol. haandl. m. holder og fort. gitter	3.60	» »
16131	—»— (kjøkkenl.) —»— —»—	4.20	» »
16132	—»— vandt. m. h. fort., gitter og kuppel	5.75	» »
16201	Vægarm, mess. pol. m. roset .....	2.10	» »
16211	— sortlakert f. væg .....	2.20	» »



Kat. nr.	Betegnelse	Pris
16212	Vægarm, sortlakert f. stolpe.....	4.30 pr. stk.
16213	— — » væg .....	2.25 » »
16214	— — » » .....	2.00 » »
16215	— — » » .....	2.15 » »
16301	Messingpendel, pol. enkel 250 mm. l. ....	*
16302	—»— » forlæng. 500 » » .....	*
16303	—»— » m. en kule 800 » » .....	*
16304	—»— » —»— 1000 » » .....	*
16311	Porc. snorpendel, heisbar, alm.....	2.00 pr. stk.
16312	—»— — , stor .....	*
16901	Melkeglasskj. f. skj.h. 58 mm. 200 × 60 mm.	• 0.80 pr. stk.
16902	—»— —»— 58 » 260 × 60 »	0.95 » »
16903	—»— —»— 58 » 260 × 60 »	1.30 » »
16911	Kontorskj. indv. hv. utv. grøn 260 × 90 »	1.40 » »
16921	Emaljeskj. m. krave 260 × 60 »	1.30 » »
17101	Trærosetter 55— 60 mm. ....	0.60 » »
17102	— 70— 80 » .....	0.65 » »
17103	— 90—100 » .....	0.80 » »
17104	— 110 mm. ....	1.00 » »
17105	— 190 » .....	3.00 » »
17106	— f. utv. eller indv. hj. 100 mm....	2.00 » »

Hermed annulleres alle tidligere prislister.

Priserne forstaaes uforbindtlig fob. Kristiania excl. emb. med vanlig rabat.

Med \* merkede kat. nr. paa forespørsel.

Priser i ( ) gjælder for sikringsmateriel ikke original, for stikkont. ikke approbert av Kr.a Elektricitetsverk., for lampeholdere og kuppelholdere, beiset.



Katalog nr. 502

1921

ELEKTRISKE  
MAALEINSTRUMENTER



FABRIK-

MERKE

A/S ELEKTRISK BUREAU  
KRISTIANIA

## Leveringsbetingelser.

Denne katalog annullerer alle ældre utgaver og specialofferter paa elektriske maaleinstrumenter.

Priserne er uten forbindtlighet og forstaaes for varerne levert f.o.b. Kristiania eksklusive emballage. Emballagen beregnes billigst og tas tilbake for halv pris mot franko retur Kristiania i god stand.

Forsendelse sker for mottagerens regning og risiko. Assurance besørges kun paa bestillerens uttrykkelige forlangende.

Varerne pakkes omhyggelig av øvede folk. Ansvar overtas ikke for eventuel skade under transport.

Reklamationer, som indløper senere end 8 dage efter varens ankomst, godkjendes ikke.

Eventuelle reklamationer maa ledsages av pakseddelen.

Maal, vegt og illustrationer uten forbindtlighet.

---

Hvis intet andet anføres leveres altid den billigste utførelse.

---

APERIODISK ELEKTROMAGNETISKE  
AMPEREMETRE OG VOLTMETRE  
FOR LIKE- OG VEKSELSTRØM



## Forord.

Instrumenterne udmerker sig ved et særdeles let og vel afbalancert bevægelig system, som er lagret i stene.

De har fjærkontrol og kan derfor anvendes med samme nøjagtighed i alle stillinger.

Luftdæmpningen er effektiv.

Saa vel ved likestrøm som ved vekselstrøm viser de praktisk talt ens værdier, og de er ved vekselstrøm uafhængig af periodetal og kurveform inden vide grænser.

Instrumenterne opvarmes kun litet ved normal belastning, og temperatursvingningen er uten merkbar indflydelse paa ømfindtligheden.

Da systemet er omtrent helt indkapslet i jern, er der opnaaet en god beskyttelse mot ytre magnetiske felter.

Viseren indstiller sig næsten helt aperiodisk.

Instrumenterne graderes individuelt.

Det lette system beskytter mot slitage og beskadigelse av lagre og staalspidser under transport og sterke rystninger.

Specialutførelser paa forespørsel.

---

Ved bestilling opgis:

Katalog nr.

Ønskelig er ogsaa: Type og maaleomraade.

Ved telegrafisk bestilling bedes opgit telegrafnøkkel.

## Amperemetre og Voltmetre.

### Type E 150.

*Elektromagnetisk princip, aperiodisk, for veksel- og likestrøm.*

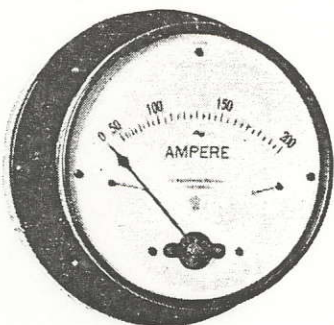

Kapsel  
sort  
lakert

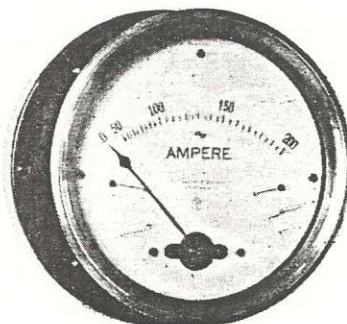

Uten glasring.

Med forniklet glasring.

Sokkeldiameter 150 mm. Skalalængde ca. 85 mm.

### AMPEREMETER

Maaleomraade Amp.	Kat. nr. uten glasring	Telegrafnøkkel	Kat. nr. med glasring	Telegrafnøkkel	Vegt ca. kg.
*5	40102	Sabe	40127	Saberi	1
10	40103	Sabim	40128	Sabimri	"
*15	40104	Sabon	40129	Sabonri	"
20	40105	Saci	40130	Saciri	"
*30	40106	Sacol	40131	Sacolri	"
40	40107	Sacun	40132	Sacunri	"
*60	40108	Sadem	40133	Sademri	"
80	40109	Sadi	40134	Sadiri	1,2
*100	40110	Sadub	40135	Sadubri	1,3
150	40111	Safek	40136	Safekri	2
*200	40112	Safir	40137	Safirri	"
*300	40113	Safu	40138	Safuri	2,4
400	40114	Sageb	40139	Sagebri	2,5
*500	40115	Sagil	40140	Sagilri	"

### VOLTMETER

Maaleomraade Volt	Kat. nr. uten glasring	Telegrafnøkkel	Kat. nr. med glasring	Telegrafnøkkel	Vegt ca. kg.
15	40301	Volbe	40308	Volberi	1,3
50	40302	Volbim	40309	Volbimri	"
*130	40303	Volbon	40310	Valbonri	"
180	40304	Volcun	40311	Valcunri	"
*250	40305	Voldem	40312	Voldemri	"
*500	40306	Volfek	40313	Volfekri	"

Instrumenterne leveres for tilkobling paa tavlens bakside.

For voltmetre over 250 volt medfølger separat motstand (se side 8).

Skal voltmetrene tilkobles maaletransformatorer (sek. 110 V.) bedes over-sætningsforholdet opgit.

Ohmskala kan paasættes mot pristillæg.

De med \* merkede instrumenter vil som regel kunne leveres fra lager.



## Amperemetre og Voltmetre. Type E 220.

*Elektromagnetisk princip, aperiodisk, for veksel- og likestrøm.*

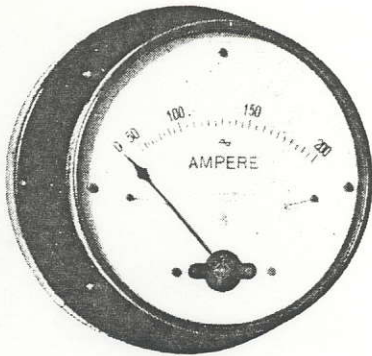

Kapsel  
sort  
lakert

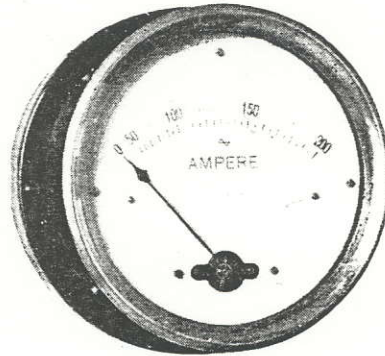

Uten glasing.

Med forniklet glasing.

Sokkeldiameter 220 mm. Skalalængde ca. 130 mm.

### AMPEREMETER

Maaleomraade Amp.	Kat. nr. uten glasing	Telegrafnøkkel	Kat. nr. med glasing	Telegrafnøkkel	Vegt ca. kg.
* 5	40152	Sagom	40177	Sagomri	2,3
10	40153	Sagut	40178	Sagutri	„
* 15	40154	Sakev	40179	Sakevri	„
20	40155	Sakir	40180	Sakirri	„
* 30	40156	Sakun	40181	Sakunri	„
40	40157	Sakyf	40182	Sakyfri	„
* 60	40158	Sales	40183	Salesri	„
80	40159	Salix	40184	Salixri	2,5
* 100	40160	Salor	40185	Salorri	„
150	40161	Saluq	40186	Saluqri	3,1
* 200	40162	Salyn	40187	Salynri	„
* 300	40163	Sebin	40188	Sebinri	3,5
400	40164	Sebom	40189	Sebomri	„
* 500	40165	Sebut	40190	Sebutri	5,2

### VOLTMETER

Maaleomraade Volt	Kat. nr. uten glasing	Telegrafnøkkel	Kat. nr. med glasing	Telegrafnøkkel	Vegt ca. kg.
15	40316	Volgom	40322	Volgomri	2,5
50	40317	Volgut	40323	Volgutri	„
* 130	40318	Volkev	40324	Volkevri	„
180	40319	Volkit	40325	Volkitri	„
* 250	40320	Volkum	40326	Volkumri	„
* 500	40321	Volkyf	40327	Volkyfri	„

Instrumenterne leveres for tilkobling paa tavlens bakside.

For spændinger over 250 volt medfølger paa vultmetrene en separat motstand. Ohmskala kan paasættes mot et pristillæg.

Skal vultmetrene tilkobles maaletransformatorer (sek. 110 V.) bedes oversætningsforholdet opgit.

De med \* merkede instrumenter vil som regel kunne leveres fra lager.



## Amperemetre og voltmetre.

Type E 250 (indfældt i tavle).

*Etektromagnetisk princip, aperiodisk, for veksel- og likestrøm.*

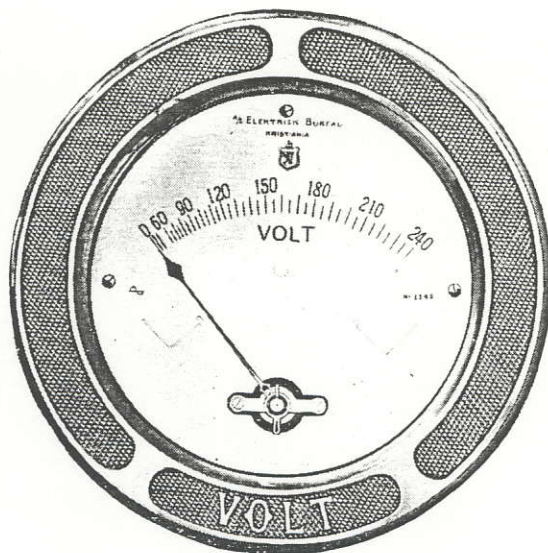

Frontringdiameter 250 mm. Skalalængde ca. 130 mm.

Kapsel sort lakert. Frontring forniklede kanter.

### AMPEREMETER

### VOLTMETER

Maale- omraade Amp.	Kat. nr.	Telegrafnøkkel	Vegt ca. kg.	Maale- omraade Volt	Kat. nr.	Telegrafnøkkel	Vegt ca. kg.
5	40202	Seco	3,3	15	40331	Volpalg	3,5
10	40203	Sedi	„	50	40332	Volpant	„
15	40204	Sefy	„	130	40333	Volpear	„
20	40205	Sekol	„	180	40334	Volpgun	„
30	40206	Sipalg	„	250	40235	Volping	„
40	40207	Sipant	„	500	40336	Volpole	„
60	40208	Sipear	„	For spændinger over 250 volt medfølger en separat motstand. Ohmskala kan paasættes mot et pristil- læg. Skal voltmetrene tilkobles maaletransfor- matorer (sek. 110 V.) bedes oversætningsfor- holdet opgit.			
80	40209	Sipgun	3,5				
100	40210	Sipher	„				
150	40211	Siping	4,1				
200	40212	Siplov	„				
300	40213	Sipole	4,5				
400	40214	Siput	„				
500	40215	Sipyr	6,2				

## Koblingskemaer.

Amperemeter-kobling.

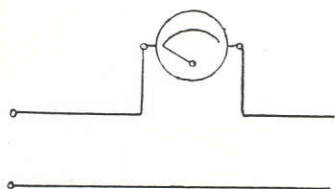

Fig 1.

Voltmeter-kobling.

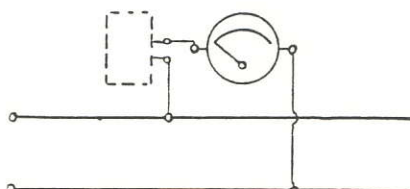
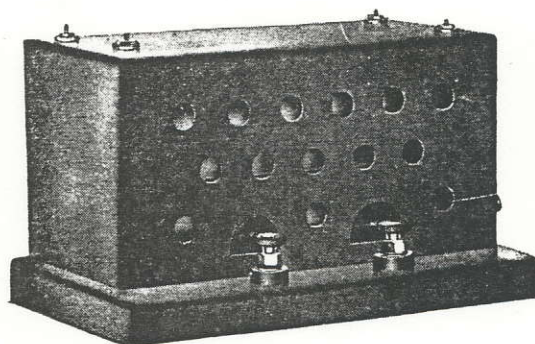

Fig 2

## Seriemotstand.



Voltmetrene har en seriemotstand, som kan være sammenbygget med instrumentet eller indbygget i en speciel motstandskasse.

Denne anvendes for voltmetre hvis spændingen overstiger 250 volt.

Maalskisse.

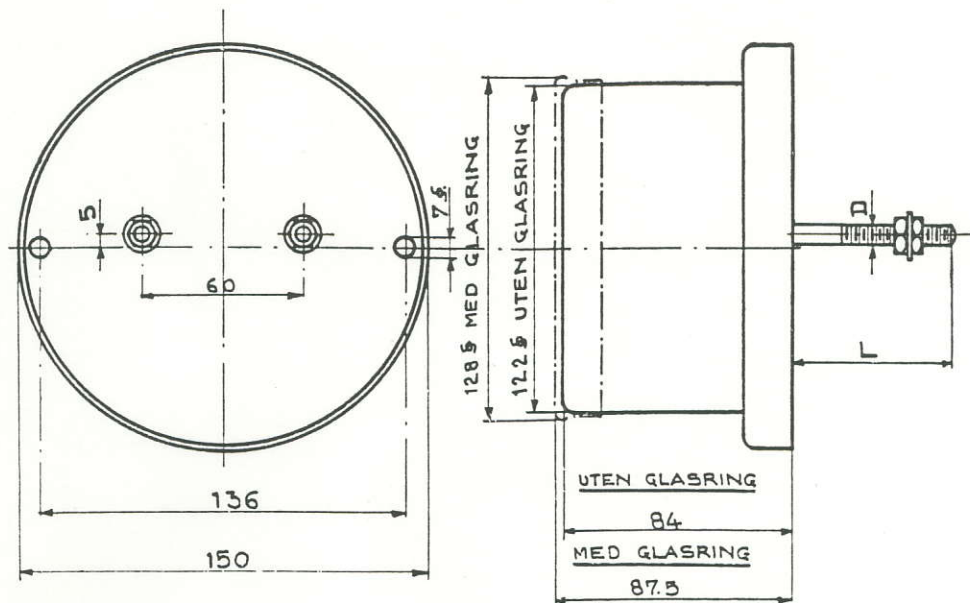

Amperemeter og Voltmeter  
Type E 150

AMPEREMETER

VOLTMETER

Amp.	L	D	Volt	L	D
5—60	64	6	15—500	64	6
80—100	69	8			
150—200	80	13			
300—500	84	19			

Maal i mm.



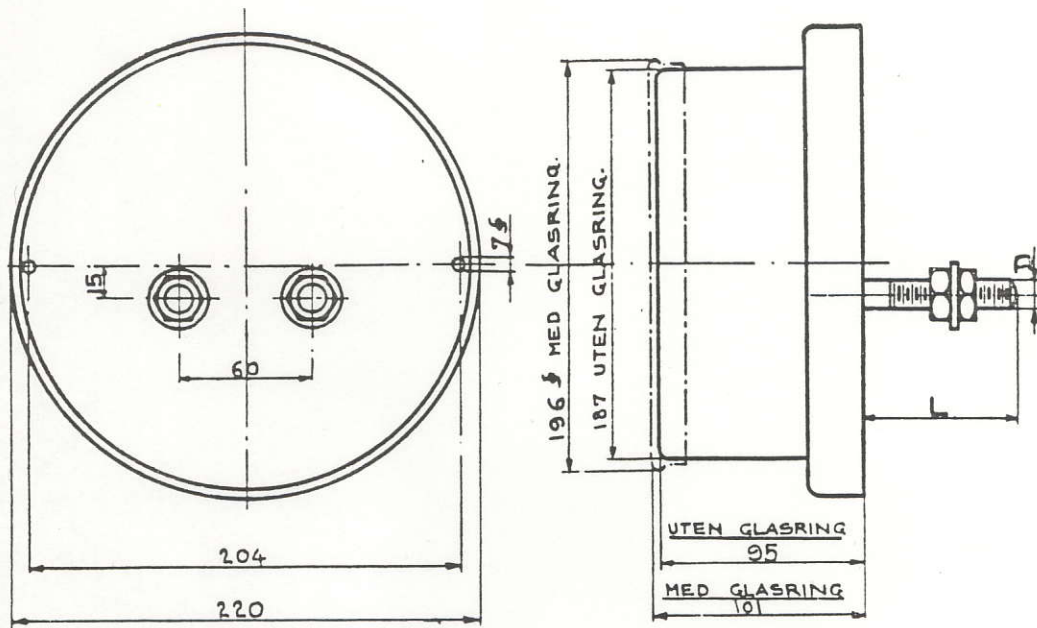

## Amperemeter og Voltmeter Type E 220

### AMPEREMETER

### VOLTMETER

Amp.	L	D	Volt	L	D
5—60	56	6	15—500	56	6
80—100	61	8			
150—200	72	13			
300—500	76	19			

Maal i mm.

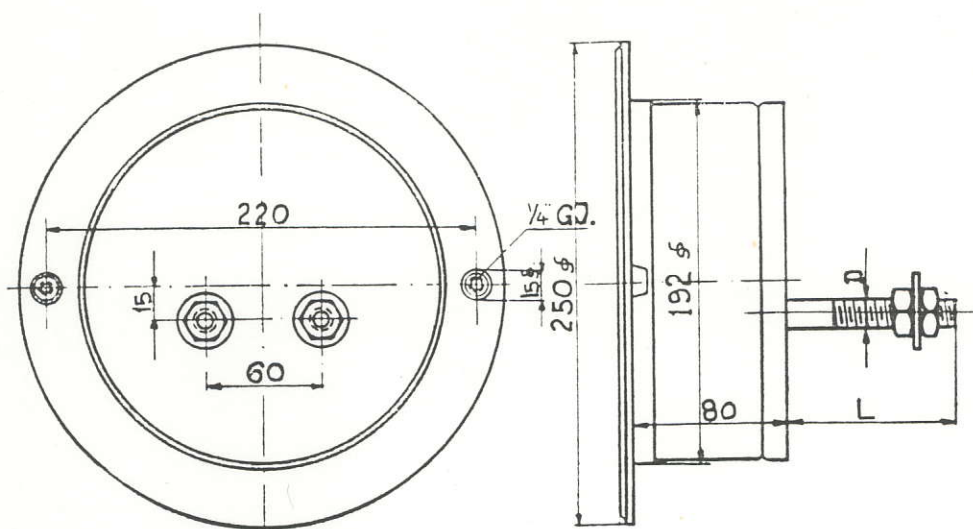

## Amperemeter og Voltmeter Type E 250

AMPEREMETER

VOLTMETER

Amp	L	D	Volt	L	D
5—60	67	6	15—500	69	6
80—100	72	8			
150—200	80	13			
300—500	86	19			

## Seriemotstand

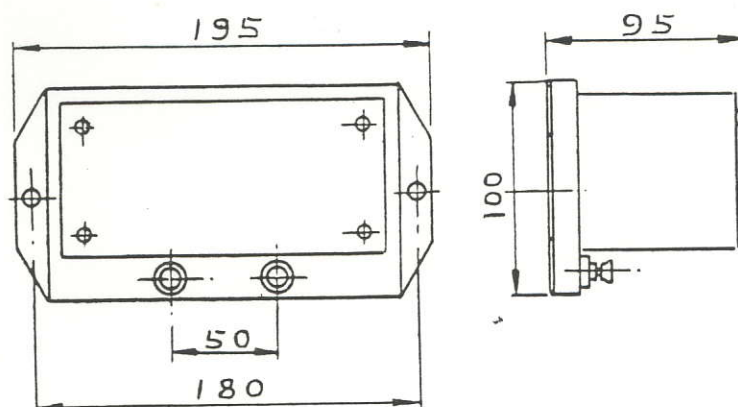

Maal i mm.

Skala-normer

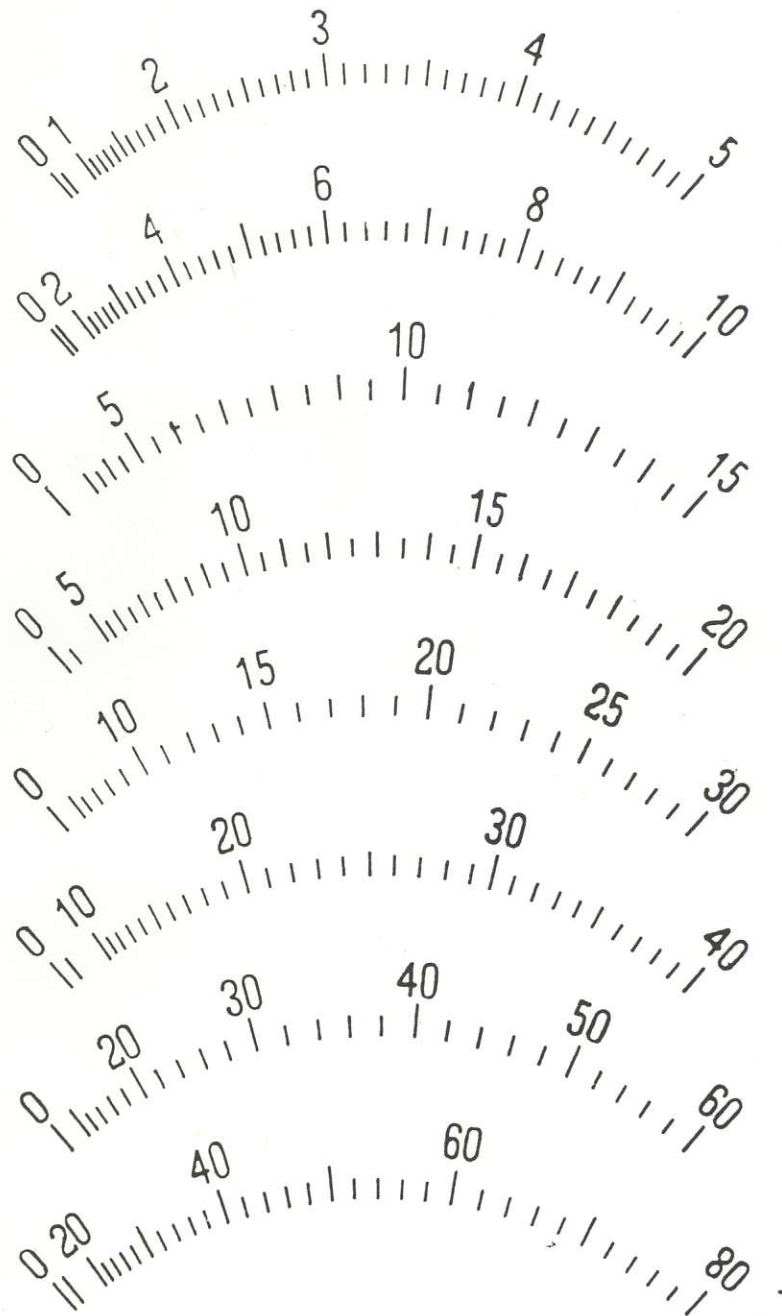



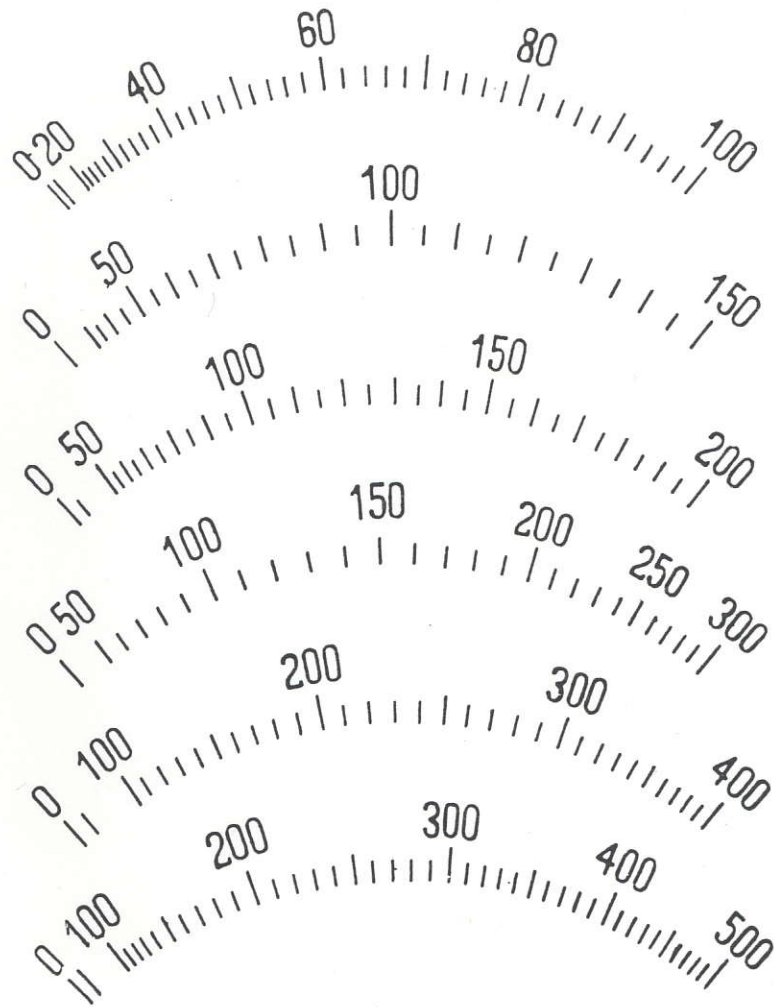

APERIODISK ELEKTRODYNAMISKE  
**PRÆCISIONS-WATTMETRE**  
FOR LIKE- OG VEKSELSTRØM

## Forord.

Disse wattmetre er præcisionsinstrumenter.

De har følgende fordele:

Stor nøiagtighet og driftssikkerhet; litet energiforbruk; saa godt som uavhengig av temperaturvariationer, strømart, periodetal, kurveform og en faseforskyvning ned til  $\cos \varphi = 0,5$ .

Som ved de foran beskrevne voltmetre og amperemetre udmerker wattmetrene sig ved, at det bevægelige systems vekt er sterkt reducert. Herved opnaaes en meget høi levetid og varig nøiagtighet.

En effektiv luftdæmpning muliggjør en hurtig og rigtig avlæsning selv ved meget variabel belastning.

Skalaen er optat særskilt for hvert instrument, og da den er meget nær proportionalt inddelt, kan man avlæse med like stor nøiagtighet over hele dens længde.

Instrumenterne er godt beskyttet mot ytre magnetiske felter, da systemerne er indkapslet i jern.

Da systemerne er omhyggelig utbalancert kan instrumenterne anvendes med samme nøiagtighet i alle stillinger.

---

### Ved bestilling oppgis:

1. Katalog nr.
2. Likestrøm, enfase eller trefase vekselstrøm.
3. Høieste strømstyrke og den samlede energi, som skal maales, eller midlere  $\cos \varphi$ .
4. Driftsspænding.
5. Like eller ulike belastede faser og om tilgjengelig nulpunkt (ved trefasestrøm).

Hvis wattmetret skal tilkobles maaletransformatorer, maa disses oversætningsforhold oppgis.



## Præcisions-Dobbelt-Wattmetre.

Elektrodynamisk princip, aperiodisk, for trefase vekselstrøm med *ulike* belastede faser.

Type II W 220

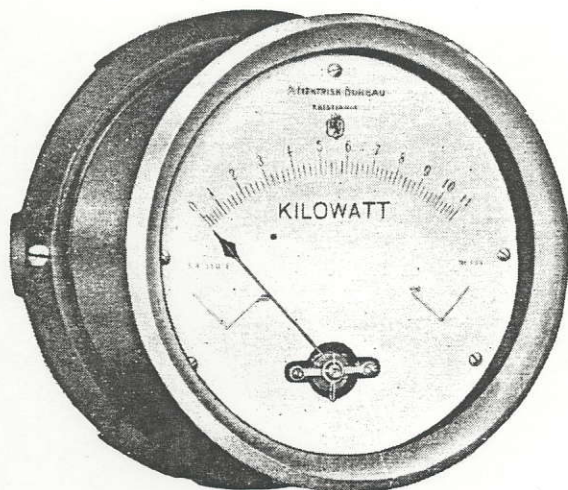

Kat. nr. 40401

Sokkeldiameter 220 mm.  
Kapsel sort lakert med forniklet  
glasring.

Skalalængde ca. 120 mm.

Type II W 250

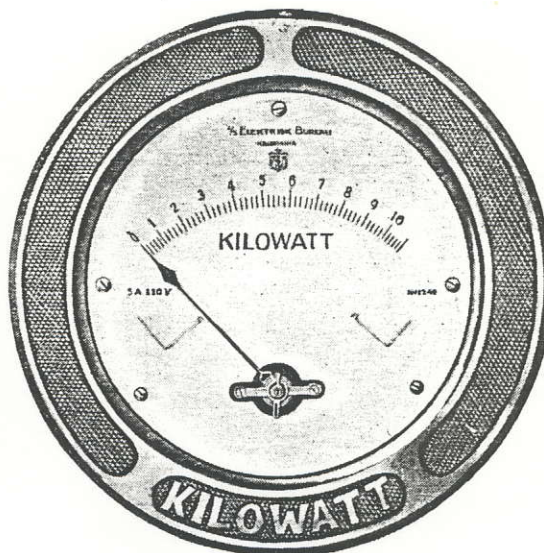

Kat. nr. 40425

Frontringdiameter 250 mm.  
med forniklede kanter.

Amp.	Volt	Katalog nr.	Telegraf-nøkkel	Vegt ca. kg.
5	110	40401	Watt	4,5
5	110	40425	Wattef	4,5

Denne utførelse er beregnet paa tilkobling til maaletransformatorer.

Paa specielt forlangende leveres wattmetre for større maale-omraader mot et pristillæg som opgis i hvert enkelt tilfælde.

## Præcisions-Wattmetre.

Elektrodynamisk princip, aperiodisk, for likestrøm, enfase vekselstrøm eller trefase vekselstrøm med *like* belastede faser og *tilgjængelig nulpunkt*.

Type W 220 n

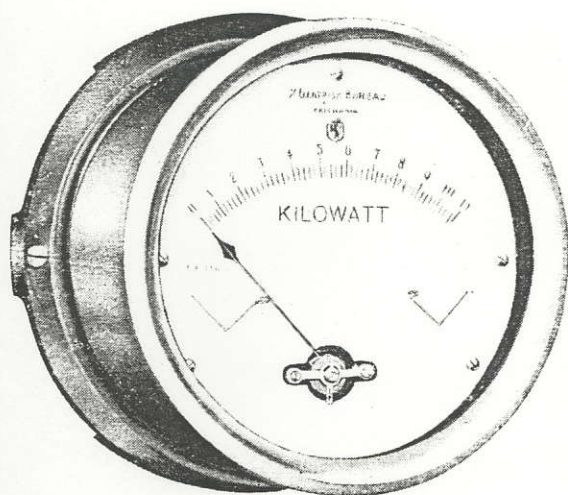

Kat. nr. 40451

Sokkeldiameter 220 mm.  
Kapsel sort lakert med forniklet  
glasring.

Type W 250 n

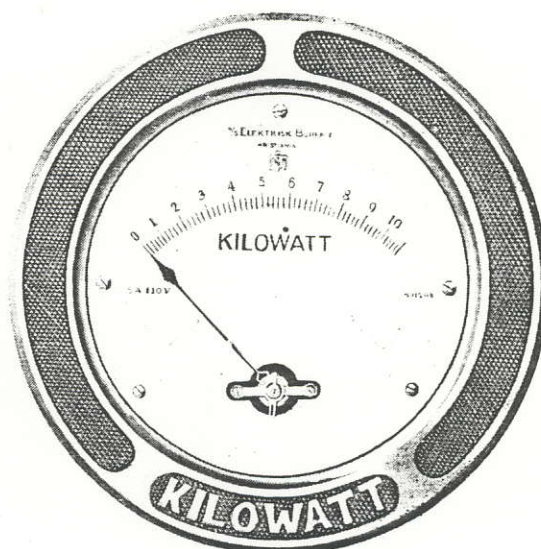

Kat. nr. 40475

Frontringdiameter 250 mm.  
med forniklede kanter.

Skalalængde ca. 120 mm.

Amp.	Volt	Katalog nr.	Telegraf- nøkkel	Vegt ca. kg.
5	110	40451	Watten	4,5
5	110	40475	Wattenef	4,5

Denne utførelse er beregnet paa tilkobling til maaletransformatorer.

Paa specielt forlangende leveres wattmetre for større maale-  
omraader mot et pristillæg, som opgives i hvert enkelt tilfælde.



## Præcisions-Wattmetre.

Elektrodynamisk princip, aperiodisk, for trefase vekselstrøm med *like* belastede faser, men *ikke tilgjengelig nulpunkt*.

Type W 220

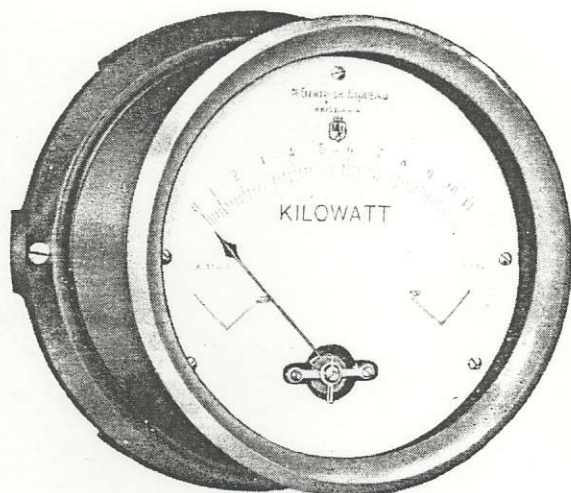

Kat. nr. 40501

Sokkeldiameter 220 mm.  
Kapsel sort lakert med forniklet  
glasring.

Skalalængde ca. 120 mm.

Type W 250

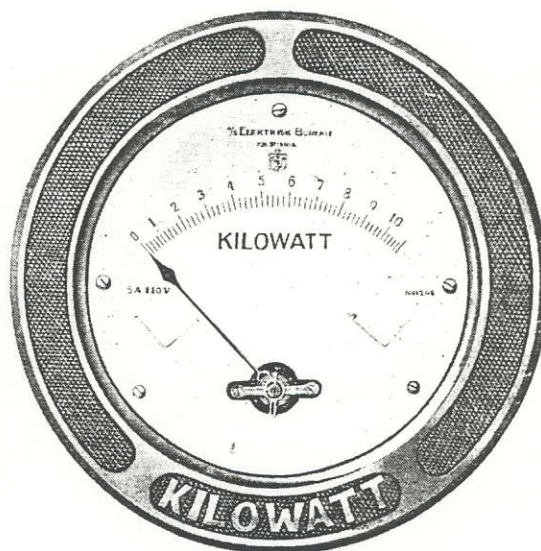

Kat. nr. 40525

Frontringdiameter 250 mm.  
med forniklede kanter.

Amp.	Volt	Katalog nr.	Telegraf-nøkkel	Vegt ca. kg.
5	110	40501	Wattil	4,5
5	110	40525	Wattilef	4,5

Denne utførelse er beregnet paa tilkobling til maaletransformatorer.

Paa spesielt forlangende leveres wattmetre for større maale-omraader mot et pristillæg, som opgives i hvert enkelt tilfælde.



## Koblingskemaer.

Maalmetoden beror paa virkningen mellem en fast og en bevægelig spole, hvorigjennem der flyter en strøm, (fig. 1.)

Hovedstrømmen passerer den faste spole, koblet i serie med nettet, mens den bevægelige spole er koblet parallelt med nettet, og som regel forbundet med en seriemotstand.

Maalingen av energien i et trefaset vekselstrømnet kan utføres paa flere maater.

1. Hvis nulpunktet er tilgjengelig kan energien maales med *et* wattmeter, (fig. 2). Denne fremgangsmaate forutsætter like belastede faser.

2. Hvis nulpunktet ikke er tilgjengelig samt ved trekantkobling, skaffer man sig et kunstig nulpunkt ved hjælp av en trefasemotstand (leveres ikke med instrumentet) fig. 3 og 4. Dette forutsætter ogsaa like belastede faser.

3. Som regel kan man ikke stole paa at alle tre faser er likt belastet i et trefase vekselstrømnet, hvorfor man maa anvende et dobbelt wattmeter eller to enkeltwattmetre istedet (fig. 5).

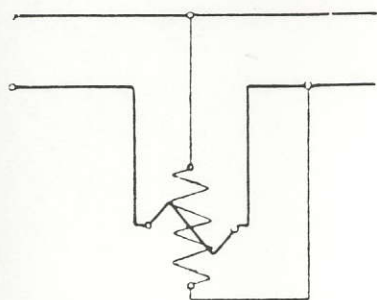

Fig. 1.

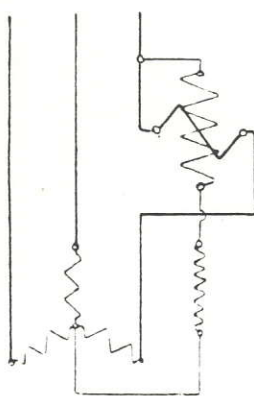

Fig. 2

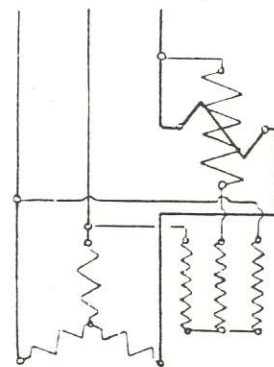

Fig. 3.

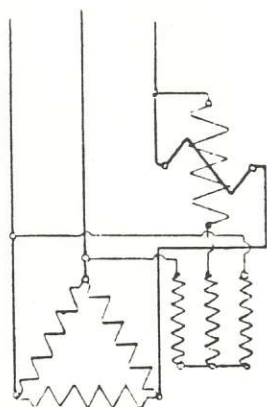

Fig. 4.

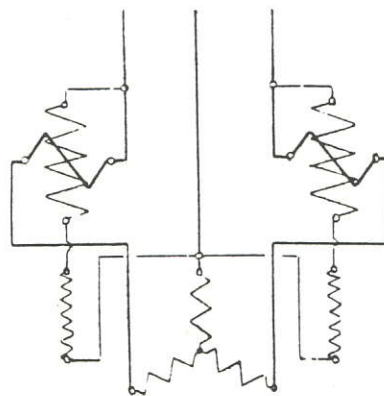
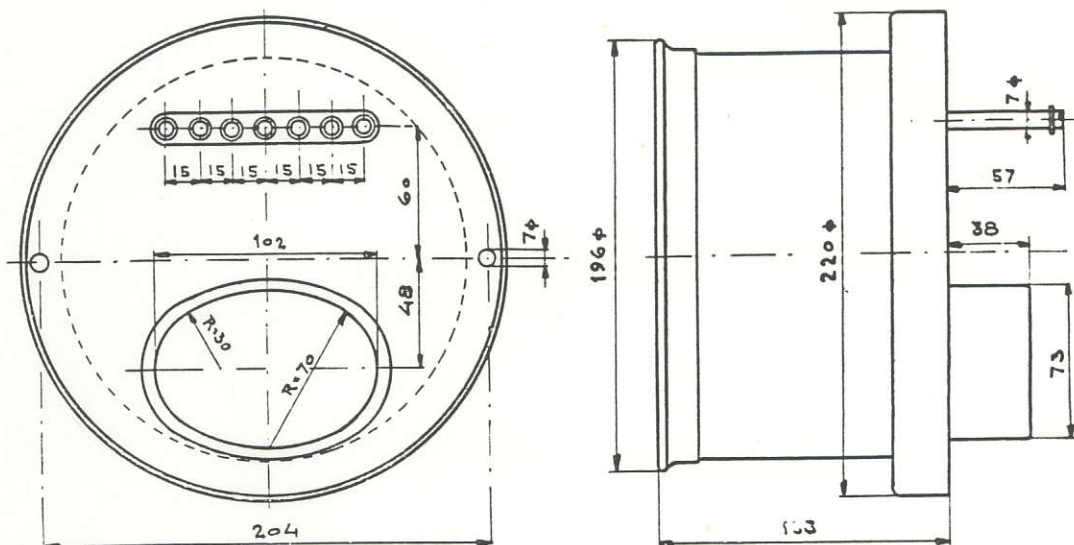
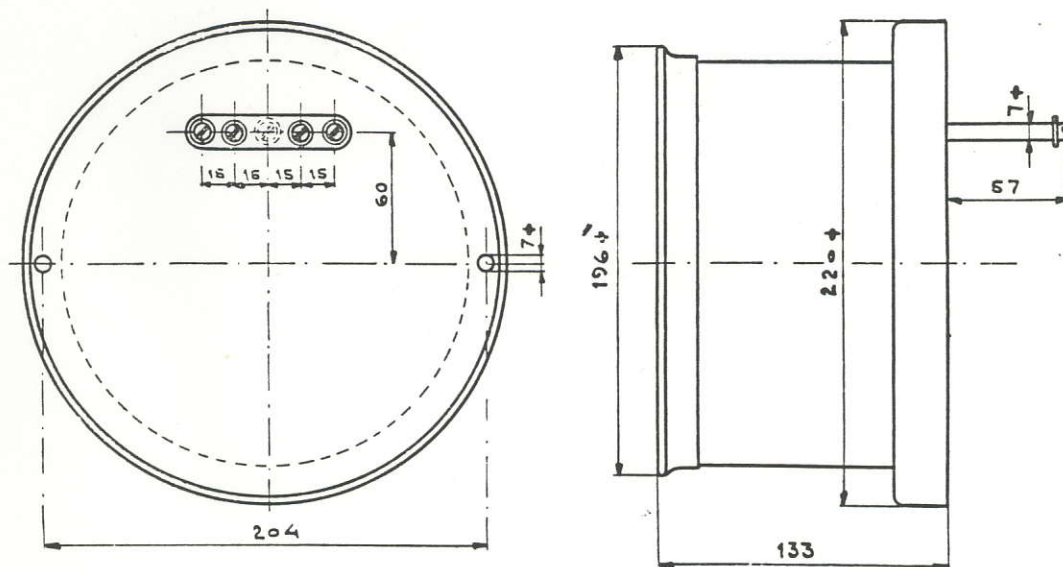

Fig. 5.

Maalskisser.



Wattmeter, type II W 220.



Wattmeter, type W 220 n og W 220.

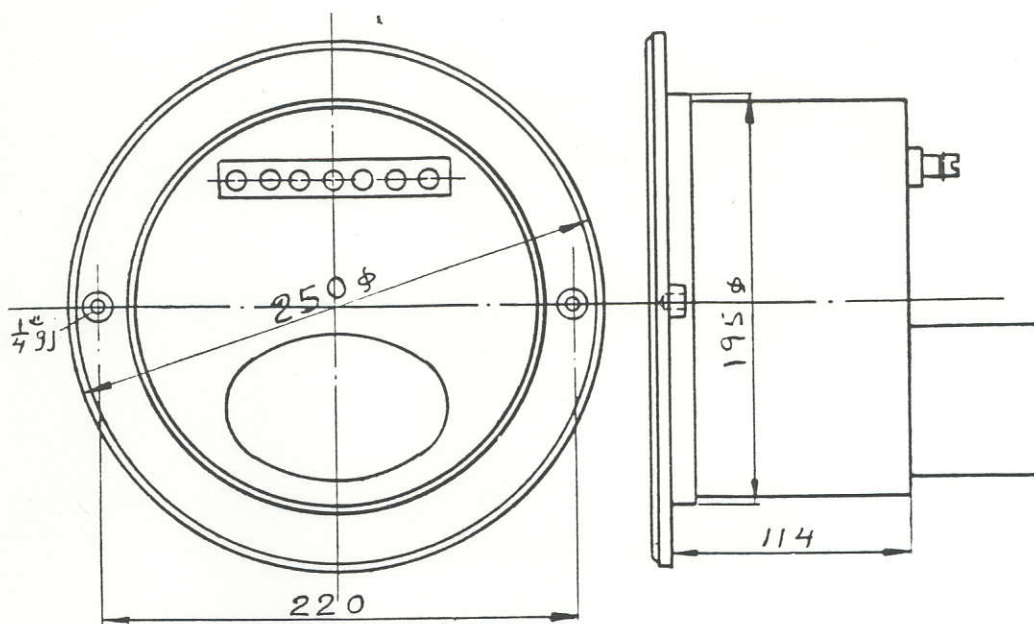

Wattmeter, type II W 250.

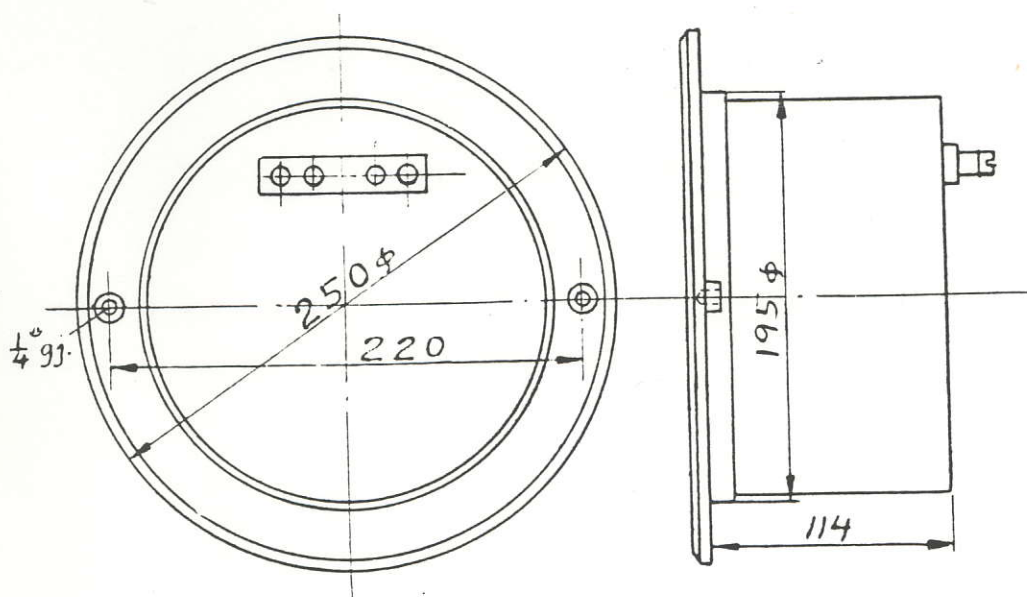

Wattmeter, type W 250 n og W 250.



TRANSPORTABLE  
AMPEREMETRE, VOLTMETRE  
OG  
WATTMETRE

Transportable Amperemetre og Voltmetre.  
Type TE 150.

*Elektromagnetisk princip, aperiodisk, for veksel- og likestrøm.*

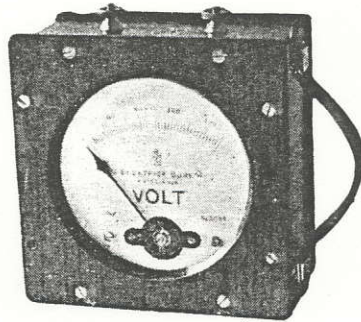

Dimension: 150 × 150 × 80 mm. Kasse: lakert ek.  
AMPEREMETRE VOLTMETRE

Maale- omraade Amp.	Kat. nr.	Telegraf- nøkkel	Vegt ca. kg.	Maale- omraade Volt	Kat. nr.	Telegraf- nøkkel	Vegt ca. kg.
5	40502	Trabe	1	15	40601	Voteg	1,3
10	40503	Trabim	"	50	40602	Votim	"
15	40504	Trabon	"	130	40603	Voton	"
20	40505	Traci	"	180	40604	Votka	"
30	40506	Tracol	"	250	40605	Votu	"
40	40507	Tracun	"	500	40606	Votyr	"
60	40508	Tradem	"				
80	40509	Tradi	1,2				
100	40510	Tradub	1,3				
150	40511	Trafek	2				
200	40512	Trafir	"				
300	40513	Trafu	2,4				
400	40514	Trageb	2,5				
500	40515	Tragil	"				

Type DTE 150

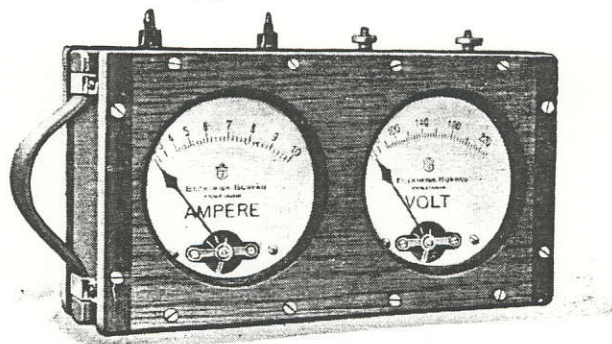

Dimension: 280 × 150 × 80 mm. Kasse: Lakert ek.  
Kombinert Ampere- og Voltmeter

Prisen blir lik summen av prisene for hvert enkelt instrument. Telegrafnøkkel fremkommer ved at sette sammen de enkelte instrumenters telegrafnøkkel.

Type TE 180.

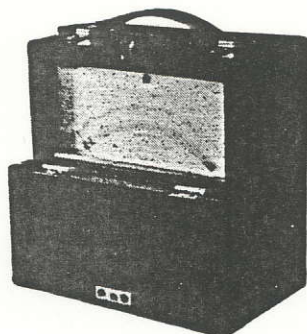

Dimension: 180 × 180 × 105 mm.

Kasse mat polert. Knivviser. Speilskala.

AMPEREMETRE

VOLTMETRE

Maale- omraade Amp.	Kat nr.	Telegraf- nøkkel	Vegt ca. kg.	Maale- omraade Volt	Kat. nr.	Telegraf- nøkkel	Vegt ca. kg.
<b>5</b>	50552	Tragom	1,5	15	40616	Votvar	1,8
10	50553	Tragut	"	50	40617	Votved	"
<b>15</b>	50554	Trakev	"	<b>130</b>	40618	Votvig	"
20	50555	Trakir	"	180	40619	Votvol	"
<b>30</b>	50556	Trakum	"	<b>250</b>	40620	Votvum	"
40	50557	Trakyf	"	<b>500</b>	40621	Votvy	"
<b>60</b>	50558	Trales	"				
80	50559	Tralix	1,7				
<b>100</b>	50560	Tralor	"				
150	50561	Traluq	2,3				
<b>200</b>	50562	Tralyn	"				
<b>300</b>	50563	Trebin	2,7				
400	50564	Trebom	"				
<b>500</b>	50565	Trebut	3,5				

Transportable Wattmetre.

*Elektrodynamiske.*

Disse instrumenter er lik type TE 180.

Priser paa forespørsel.



*27 1/2 70 rab.*

August 1921

PRISLISTE

TIL KATALOG NO. 502

ELEKTRISKE  
MAALEINSTRUMENTER

FABRIK-



MERKE

A/s ELEKTRISK BUREAU  
KRISTIANIA

M 26

Amperemetre  
Type E 150

Amp.	Uten glasring		Med glasring		Amp.	Uten glasring		Med glasring	
	Kat. No.	Pris Kr.	Kat. No.	Pris Kr.		Kat. No.	Pris Kr.	Kat. No.	Pris Kr.
5	40102	43,—	40127	46,—	80	40109	55,—	40134	58,—
10	40103	43,—	40128	46,—	100	40110	55,—	40135	58,—
15	40104	43,—	40129	46,—	150	40111	60,—	40136	63,—
20	40105	45,—	40130	48,—	200	40112	60,—	40137	63,—
30	40106	45,—	40131	48,—	300	40113	65,—	40138	68,—
40	40107	50,—	40132	53,—	400	40114	70,—	40139	73,—
60	40108	50,—	40133	53,—	500	40115	70,—	40140	73,—

Voltmetre  
Type E 150

Volt	Uten glasring		Med glasring		Volt	Uten glasring		Med glasring	
	Kat. No.	Pris Kr.	Kat. No.	Pris Kr.		Kat. No.	Pris Kr.	Kat. No.	Pris Kr.
15	40301	58,—	40308	61,—	180	40304	66,—	40311	69,—
50	40302	58,—	40309	61,—	250	40305	66,—	40312	69,—
130	42303	60,—	40310	63,—	500	40306	85,—	40313	88,—

Amperemetre  
Type E 220

Amp.	Uten glasring		Med glasring		Amp.	Uten glasring		Med glasring	
	Kat. No.	Pris Kr.	Kat. No.	Pris Kr.		Kat. No.	Pris Kr.	Kat. No.	Pris Kr.
5	40152	56,—	40177	60,—	80	40159	69,—	40184	73,—
10	40153	56,—	40178	60,—	100	40160	69,—	40185	73,—
15	40154	56,—	40179	60,—	150	40161	76,—	40186	80,—
20	40155	61,—	40180	65,—	200	40162	76,—	40187	80,—
30	40156	61,—	40181	65,—	300	40163	84,—	40188	88,—
40	40157	66,—	40182	70,—	400	40164	91,—	40189	95,—
60	40158	66,—	40183	70,—	500	40165	91,—	40190	95,—

Handwritten notes and page number: [ 2 ] 1727

Voltmetre  
Type E 220

Volt	Uten glasing		Med glasing		Volt	Uten glasing		Med glasing	
	Kat. No.	Pris Kr.	Kat. No.	Pris Kr.		Kat. No.	Pris Kr.	Kat. No.	Pris Kr.
15	40316	71,—	40322	75,—	180	40319	81,—	40325	85,—
50	40317	71,—	40323	75,—	250	40320	81,—	40326	85,—
130	40318	74,—	40324	80,—	500	40321	101,—	40327	105,—

Amperemetre  
Type E 250

Amp.	Kat. No.	Pris Kr.	Amp.	Kat. No.	Pris Kr.	Amp.	Kat. No.	Pris Kr.
5	40202	73,—	40	40207	78,—	200	40212	85,—
10	40203	73,—	60	40208	78,—	300	40213	95,—
15	40204	73,—	80	40209	82,—	400	40214	105,—
20	40205	75,—	100	40210	82,—	500	40215	105,—
30	40206	75,—	150	40211	85,—			

Voltmetre  
Type E 250

Volt	Kat. No.	Pris Kr.	Volt	Kat. No.	Pris Kr.
15	40331	82,—	180	40334	90,—
50	40332	82,—	250	40335	90,—
130	40333	86,—	500	40336	115,—

Wattmetre  
5 Amp. 110 Volt.

Type	Kat. No.	Pris Kr.	Type	Kat. No.	Pris Kr.	Type	Kat. No.	Pris Kr.
II W 220	40401	300,—	W 220 n	40451	200,—	W 220	40501	210,—
II W 250	40425	305,—	W 250 n	40475	208,—	W 250	40525	220,—

15 " + " 20,— }  
 50 " + " 30,— }  
 130 " + " 50,— } 220 Volt + Kr. 20,—

M 28

[ 3 ]



Transportable Amperemetre  
Type TE 150

Amp.	Kat. No.	Pris Kr.	Amp.	Kat. No.	Pris Kr.	Amp.	Kat. No.	Pris Kr.
5	40502	95,—	40	40507	105,—	200	40512	125,—
10	40503	95,—	60	40508	105,—	300	40513	130,—
15	40504	95,—	80	40509	110,—	400	40514	150,—
20	40505	100,—	100	40510	110,—	500	40515	150,—
30	40506	100,—	150	40511	125,—			

Transportable Voltmetre  
Type TE 150

*for 2 meters  
increased  
to 20,—*

Volt	Kat. No.	Pris Kr.	Volt	Kat. No.	Pris Kr.
15	40601	100,—	180	40604	145,—
50	40602	100,—	250	40605	145,—
130	40603	105,—	500	40606	170,—

Transportable Amperemetre  
Type TE 180

Amp.	Kat. No.	Pris Kr.	Amp.	Kat. No.	Pris Kr.	Amp.	Kat. No.	Pris Kr.
5	50552	190,—	40	50557	206,—	200	50562	230,—
10	50553	190,—	60	50558	206,—	300	50563	250,—
15	50554	190,—	80	50559	218,—	400	50564	260,—
20	50555	200,—	100	50560	218,—	500	50565	260,—
30	50556	200,—	150	50561	230,—			

Transportable Voltmetre  
Type TE 180

Volt	Kat. No.	Pris Kr.	Volt	Kat. No.	Pris Kr.
15	40616	245,—	180	40619	260,—
50	40617	245,—	250	40620	260,—
130	40618	255,—	500	40621	275,—

M 29

# PRISLISTE PR. 15. MARS 1921.

(Alle tidligere prislistes og offerter annulleres herved.)

## AMPEREMETRE & VOLTMETRE.

Type E. 150 uten glasring (pag. 5)				Type E. 220 med glasring (pag. 7)			
Amp.	Kr.	Volt	Kr.	Amp.	Kr.	Volt	Kr.
5	48.—	15	53.—	5	68.—	15	85.—
15	48.—	50	53.—	15	68.—	50	85.—
30	50.—	130	55.—	30	70.—	130	88.—
60	53.—	250	75.—	60	72.—	250	90.—
100	56.—	500	88.—	100	76.—	500	95.—
200	65.—	Pristillæg for paa- sætning av Ohmskala kr. 15.00.		200	80.—	Pristillæg for paa- sætning av Ohmskala kr. 15.00.	
300	70.—			300	85.—		
500	80.—			500	90.—		
Pristillæg for forniklet glasring kr. 3.00.							

Type E. 250 (pag. 7)			
Amp.	Kr.	Volt	Kr. *
5	85.—	15	92.—
15	85.—	50	92.—
30	86.—	130	100.—
60	90.—	250	105.—
100	95.—	500	110.—
200	97.—	Pristillæg for Ohm- skala kr. 15.00.	
300	100.—		
500	105.—		

Ovenstaaende instrumenter kan justeres for tilkobling til maaletransformator for et tillæg av kr. 15.00. Transportable instrumenter leveres paa forespørsel.

## WATTMETRE. (Pag. 17, 18 og 19).

Type II W220	5 amp.	110 v.	Kr. 310.—
" II W250	5 "	" "	" 315.—
" W220n	5 "	" "	" 210.—
" W250n	5 "	" "	" 218.—
" W220	5 "	" "	" 220.—
" W250	5 "	" "	" 230.—

Wattmetrene er beregnet paa tilkobling til maaletransformatorer. For andre maaletomraader opgives priser i hvert enkelt tilfælde. Priserne forstaaes fob. Kristiania, ekskl. emballage.

A/s ELEKTRISK BUREAU

KRISTIANIA

M 30